

BEEZER®

a product by ritter







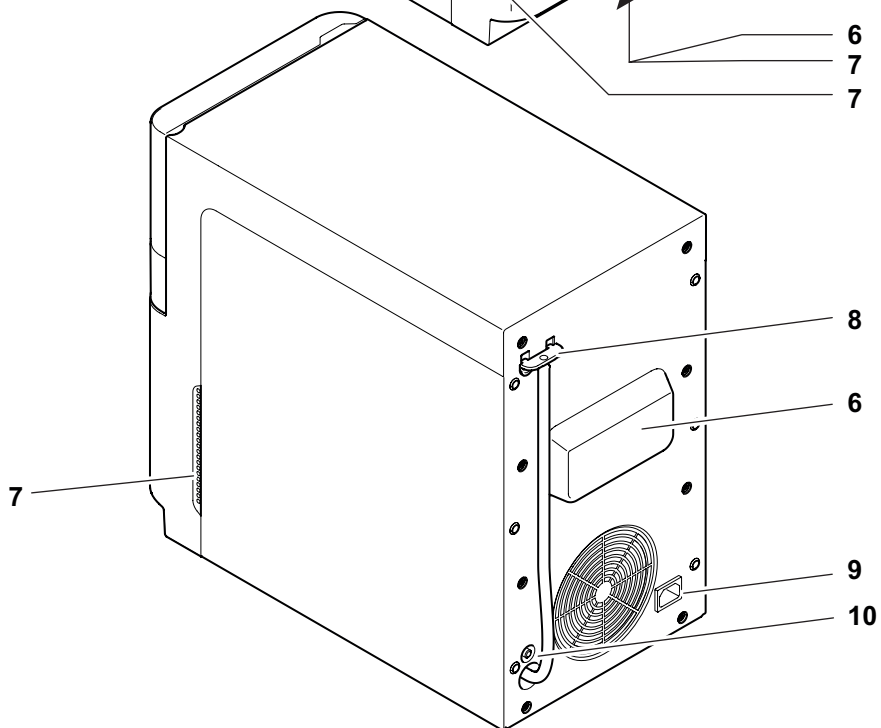
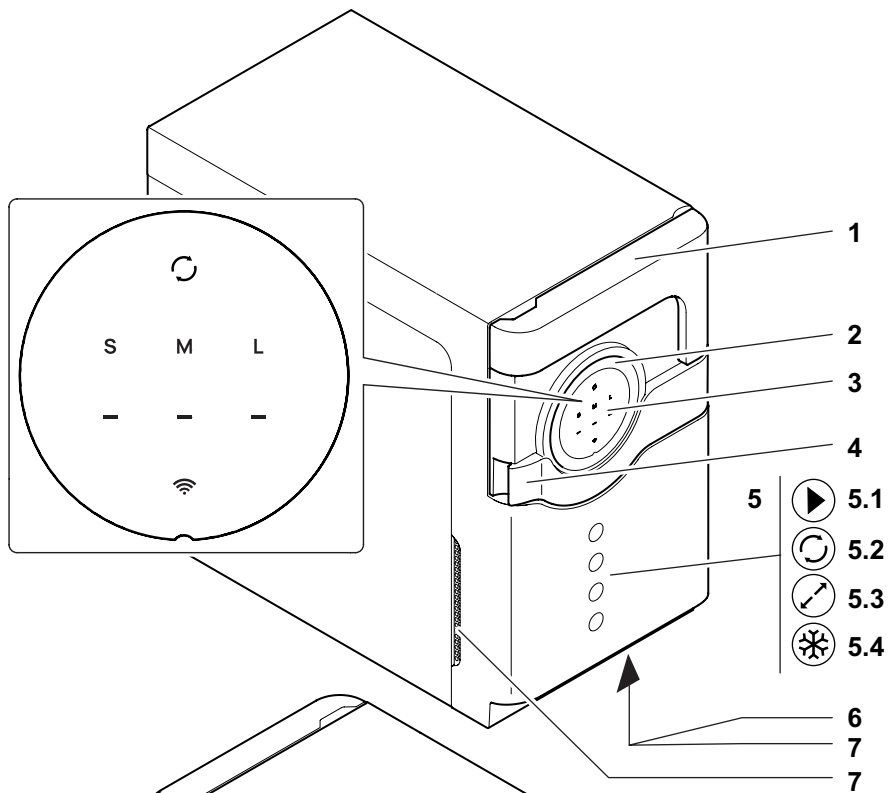

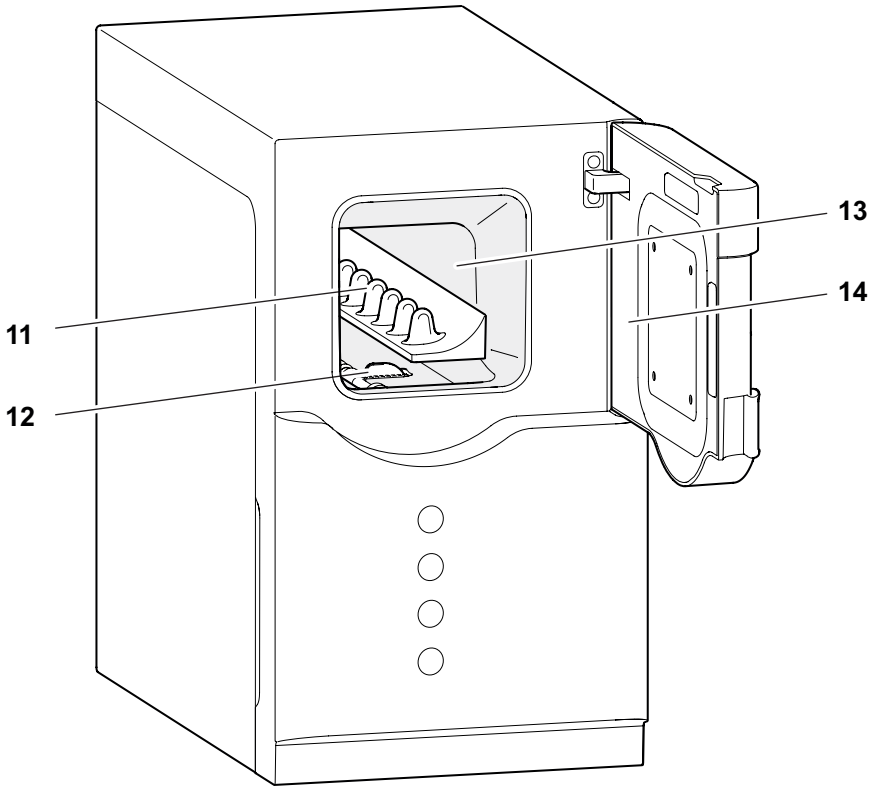
Do more with the
mobile App:









de	Gebrauchsanleitung Getränkekühler
en	Operating instructions Beverage cooler
fr	Mode d'emploi Refroidisseur de boissons
bg	Ръководство за употреба Охладител за напитки
cs	Návod k obsluze Chladič nápojů
da	Brugsanvisning Drikkevarekøler
es	Instrucciones de uso Enfriador de bebidas
fi	Käyttöohje Juomanjäähdytin
hr	Upute za uporabu Hladnjak za piće
hu	Használati utasítás Italhűtő
it	Istruzioni d'uso Refrigeratore per bevande
nl	Gebruiksaanwijzing Drinkkoeler
no	Bruksanvisning Drikkekjøler
pl	Instrukcja obsługi Chłodziarka do napojów
ro	Instrucțiuni de utilizare Răcitor pentru băuturi
ru	Руководство по использованию Охладитель напитков
sk	Návod na použitie Chladnička na nápoje
sl	Navodilo za uporabo hladilnika za pijače
sr	Упутство за употребу Хладњак за пиће
sv	Bruksanvisning Dryckeskyllare
tr	Kullanım kılavuzu İçecek soğutucu































	de	en	fr
1	Kühlkammertür	Cooling chamber door	Porte de la chambre froide
2	LED-Ring/Modusanzeige	LED ring/mode display	Anneau LED/indicateur de mode
3	Display	Display	Écran
	 Rotation	 Rotation	 Rotation
	SML Behältergröße	SML Container size	SML Taille du récipient
	 Kühlstufe	 Cooling level	 Niveau de refroidissement
	 WLAN-Symbol	 WiFi symbol	 Symbole WLAN
4	Türgriff	Door handle	Poignée de porte
5	Funktionstasten	Function buttons	Touches de fonction
5.1	Start-Taste	Start button	Touche de démarrage
5.2	Rotation an/aus	Rotation on/off	Rotation activée/désactivée
5.3	Behältergröße	Container size	Taille du récipient
5.4	Kühlstufe	Cooling level	Niveau de refroidissement
6	Tragegriffe	Carry handles	Poignées de transport
7	Belüftungsöffnungen	Air vents	Ouvertures d'aération
8	Ablaufschlauch	Drain hose	Tuyau de vidange
9	Netzanschlussbuchse	Mains connector socket	Prise de raccordement au réseau
10	Überlauf-Öffnung	Overflow vent	Ouverture de trop-plein
11	Rotationsauflage	Rotating rail	Support de rotation
12	Sieb	Strainer tray	Grille filtre
13	Kühlkammer	Cooling chamber	Chambre froide
14	Typenschild	Type label	Plaque signalétique

	bg	cs	da
1	Врата на охлаждащата камера	Dvířka chladicího prostoru	Kølekammerdør
2	Светодиоден пръстен/ индикация за режим	Kruhový ukazatel stavu LED	LED-ring/modusvisning
3	Дисплей	Displej	Display
	 Завъртане	 Otáčení	 Rotation
	SML Размер на съда	SML Velikost nádoby	SML Beholderstørrelse
	 Ниво на охлаждане	 Stupeň chlazení	 Køletrin
	 Символ за WLAN	 Symbol sítě WLAN	 WLAN-symbol
4	Дръжка на вратата	Úchytka dvířek	Dørgreb
5	Функционални бутони	Funkční tlačítka	Funktionsknapper
5.1	Бутон за старт	Tlačítko Start	Startknap
5.2	Вкл./Изкл. на завъртане	Zapínání a vypínání otáčení	Rotation til/fra
5.3	Размер на съда	Velikost nádoby	Beholderstørrelse
5.4	Ниво на охлаждане	Stupeň chlazení	Køletrin
6	Дръжки за носене	Úchyty pro přenášení	Håndtag
7	Отвори за вентилация	Větrací otvory	Ventilationsåbninger
8	Изпускателен маркуч	Vypouštěcí hadička	Afløbsslange
9	Букса за свързване към електрическата мрежа	Zdířka pro připojení k elektrické síti	Nettilslutningsbøsning
10	Преливен отвор	Otvor pro přetečení	Overløbsåbning
11	Въртяща се поставка	Otáčecí vložka	Rotationsenhed
12	Филтър	Sítka	Si
13	Охлаждаща камера	Chladicí prostor	Kølekammer
14	Фирмена табелка	Typový štítek	Typeskilt

	es	fi	hr
1	Puerta de la cámara de enfriamiento	Jäähdytyslokero luukku	Vrata komore za hlađenje
2	Disco LED/Indicador de estado	Led-rengas / tilan merkkipalo	LED prsten / prikaz načina rada
3	Pantalla	Näyttö	Zaslon
	 Rotación	 Pyöryitys	 Vrtnja
	SML Tamaño del envase	SML Juomapakkauksen koko	SML Veličina spremnika
	 Nivel de frío	 Jäähdytystaso	 Stupanj hlađenja
	 Símbolo WiFi	 WLAN-kuvake	 Simbol za WLAN
4	Tirador de puerta	Luukun kahva	Kvaka
5	Botones de función	Toimintopainikkeet	Funkcijske tipke
5.1	Botón de inicio	Start-painike	Tipka za pokretanje
5.2	Rotación on/off	Pyöryitys päälle/pois	Vrtnja uklj./isklj.
5.3	Tamaño del envase	Juomapakkauksen koko	Veličina spremnika
5.4	Nivel de frío	Jäähdytystaso	Stupanj hlađenja
6	Asas de transporte	Kädensija	Ručke za nošenje
7	Respiraderos	Tuuletusaukot	Ventilacijski otvori
8	Tube de desagüe	Poistoletku	Odvodno crijevo
9	Toma de alimentación	Verkkovirtaliitäntä	Utičnica za napajanje
10	Salida de rebose	Ylivuotoaukko	Preljevni otvor
11	Base de rotación	Pyörytysalusta	Podloga za vrtnju
12	Rejilla	Siiviliä	Sito
13	Cámara de enfriamiento	Jäähdytyslokero	Komora za hlađenje
14	Placa de características	Tyypikilpi	Tipka pločica

	hu	it	nl
1	Hűtőkamrajtó	Sportello della camera di raffreddamento	Koelceldeur
2	LED-gyűrű/Üzem mód-kijelző	Indicatore di modalità/anello a LED	LED-ring/modusindicatie
3	Kijelző	Display	Display
	 Forgatás	 Rotazione	 Rotatie
	SML Tartálméret	SML Dimensioni del contenitore	SML Containergrootte
	 Hűtési fokozat	 Livello di raffreddamento	 Koelstand
	 WLAN-szimbólum	 Simbolo WLAN	 Wifi-symbool
4	Ajtófogantyú	Impugnatura dello sportello	Deurgreep
5	Funkciógombok	Pulsanti di funzionamento	Functietoetsen
5.1	Start gomb	Pulsante di avvio	Starttoets
5.2	Forgatás be/ki	Rotazione on/off	Rotatie aan/uit
5.3	Tartálméret	Dimensioni del contenitore	Containergrootte
5.4	Hűtési fokozat	Livello di raffreddamento	Koelstand
6	Hordozó fogantyúk	Impugnatura per il trasporto	Draaggrepen
7	Szellőzőnyílások	Aperture per l'areazione	Ventilatieopeningen
8	Leeresztő tömlő	Tube di scarico	Afvoerslang
9	Hálózati csatlakozóaljzat	Presa di rete	Netaansluitbus
10	Túlfolyónyílás	Foro di troppieno	Overloopopening
11	Forgó pad	Supporto di rotazione	Rotatiedrager
12	Szűrő	Filtro	Zeef
13	Hűtőkamra	Camera di raffreddamento	Koelcel
14	Típustábla	Targhetta	Typeplaatje



	no	pl	ro
1	Kjøleromsdør	Drzwi komory chłodzenia	Ușă compartiment frigorific
2	LED-sirke/ modusvisning	Pierścień LED/wskaźnik trybu	Inel LED/afișaj moduri
3	Panel	Wyświetlacz	Display
	 Rotering	 Obroty	 Rotație
	SML Flaskestørrelse	SML Wielkość pojemnika	SML Dimensiune recipient
	 Kjøletrinn	 Poziom chłodzenia	 Treaptă de răcire
	 Internettsymbol	 Symbol WLAN	 Simbol WLAN
4	Dørhåndtak	Uchwyt drzwi	Mâner ușă
5	Funksjonstaster	Przyciski funkcyjne	Taste funcționale
5.1	Starttast	Przycisk Start	Tastă Start
5.2	Rotering på/av	Obroty włączone/wyłączone	Rotire pornit/oprit
5.3	Flaskestørrelse	Wielkość pojemnika	Dimensiune recipient
5.4	Kjøletrinn	Poziom chłodzenia	Treaptă de răcire
6	Bærehåndtak	Uchwyty do przenoszenia	Mâner de transport
7	Ventilasjonsåpninger	Otworky wentylacyjne	Orificii de aerisire
8	Avløpsslange	Wąż spustowy	Furtun de scurgere
9	Strømingang	Gniazdo przyłączeniowe	Racord de conectare la rețea
10	Avløpshull	Otwór przelewowy	Orificiu de preaplin
11	Roteringsbrett	Podstawa obrotowa	Suport de rotație
12	Rist	Sito	Sită
13	Kjølerom	Komora chłodzenia	Compartiment frigorific
14	Typeskilt	Tabliczka znamionowa	Plăcuță de identificare

	ru	sk	sl
1	Дверца холодильной камеры	Dvierka chladiacej komory	Vrata hladilne komore
2	Светодиодное кольцо/ индикатор режима	LED krúžok/zobrazenie režimu	LED-obroč/prikaz načina
3	Дисплей	Displej	Zaslon
	 Вращение	 Rotácia	 Vrtenje
	SML Размер емкости	SML Veľkosť nádoby	SML Velikost steklenice
	 Степень охлаждения	 Úroveň chladenia	 Stopnja hlajenja
	 Значок WLAN	 Symbol WLAN	 Simbol WLAN
4	Ручка дверцы	Rukoväť dvierok	Ročaj vrat
5	Функциональные кнопки	Tlačidlá funkcií	Funkcijske tipke
5.1	Кнопка «Пуск»	Tlačidlo Štart	Tipka za zagon
5.2	Включение и выключение вращения	Rotácia zap./vyp.	Vklop/izklop vrtenja
5.3	Размер емкости	Veľkosť nádoby	Velikost steklenice
5.4	Степень охлаждения	Úroveň chladenia	Stopnja hlajenja
6	Ручки для переноски	Prenosné rukoväte	Ročaji za prenašanje
7	Вентиляционные отверстия	Vetracie otvory	Prezračevalne odprtine
8	Сливной шланг	Vypúšťacia hadica	Odvodna cev
9	Гнездо электропитания	Zásuvka sieťového pripojenia	Omrežna vtičnica
10	Переливное отверстие	Prepadový otvor	Odprtina za prelivanje
11	Вращающийся поддон	Podpera rotácie	Podlaga za vrtenje
12	Решетка	Sitko	Sito
13	Холодильная камера	Chladiaca komora	Hladilna komora
14	Заводская табличка	Typový štítok	Tipška ploščica

	sr	sv	tr
1	Врата раскладне коморе	Lucka till kylkammaren	Soğutucu bölme kapağı
2	LED-прстен/ приказ режима	LED-ring/lägesindikering	LED halka/mod göstergesi
3	Екран	Display	Ekran
	 Ротација	 Rotation	 Rotasyon
	SML Величина резервоара	SML Behållarstorlek	SML Kap ebadı
	 Степен хлађења	 Kylnivå	 Soğutma kademesi
	 WLAN-симбол	 WiFi-symbol	 WLAN sembolü
4	Ручица врата	Handtag till luckan	Kapak tutamağı
5	Функцијски тастери	Funktionsknappar	Fonksiyon tuşları
5.1	Старт тастер	Startknapp	Başlatma tuşu
5.2	Ротација укл./искљ.	Rotation på/av	Rotasyon açık/kapalı
5.3	Величина резервоара	Behållarstorlek	Kap ebadı
5.4	Степен хлађења	Kylnivå	Soğutma kademesi
6	Ручке за ношење	Bärhandtag	Taşıma tutamakları
7	Отвори за вентилацију	Ventilationsöppningar	Havalandırma delikleri
8	Одводно цево	Avtappningsslang	Gider hortumu
9	Мрежна утичница	Nätuttag	Elektrik bağlantı kovanı
10	Преливни отвор	Överlopsöppning	Taşma deliği
11	Ротациони носач	Rotationsstöd	Rotasyon desteği
12	Сито	Sil	Filtre
13	Раскладна комора	Kylkammare	Soğutucu bölme
14	Типска плочица	Typskylt	Bilgi etiketi

de	Gebrauchsanleitung.....	3
en	Operating instructions.....	12
fr	Mode d'emploi.....	20
bg	Ръководство за употреба.....	30
cs	Návod k obsluze.....	40
da	Brugsanvisning.....	48
es	Instrucciones de uso.....	56
fi	Käyttöohje.....	65
hr	Upute za uporabu.....	73
hu	Használati utasítás.....	81
it	Istruzioni d'uso.....	89
nl	Gebruiksaanwijzing.....	98
no	Bruksanvisning.....	106
pl	Instrukcja obsługi.....	114
ro	Instrucțiuni de utilizare.....	124
ru	Руководство по использованию.....	133
sk	Návod na použitie.....	143
sl	Navodilo za uporabo.....	151
sr	Упутство за употребу.....	159
sv	Bruksanvisning.....	168
tr	Kullanım kılavuzu.....	176

SYMBOLERKLÄRUNG

Symbol	Erklärung
	CE-Kennzeichnung: Das Produkt ist konform mit den geltenden Anforderungen der Europäischen Union.
	Das Produkt wurde nach dem 13. August 2005 in Verkehr gebracht. Es darf nicht über den normalen Hausmüll entsorgt werden. Das Symbol der durchgestrichenen Mülltonne weist auf die Notwendigkeit der getrennten Sammlung hin.
	Warnung vor feuergefährlichen Stoffen

ALLGEMEINE SICHERHEITSHINWEISE

Um Verletzungen oder eine Beschädigung des Getränke- kühlers zu vermeiden, beachten Sie unbedingt nachfolgende Sicherheitshinweise:

- Dieses Gerät ist für den Gebrauch im privaten Haushalt, sowie in ähnlichen Anwendungsbereichen bestimmt, wie beispielsweise: in Mitarbeiterküchen von Läden und Büros; auf landwirtschaftlichen Anwesen; von Gästen in Hotels, Motels und anderen Wohneinrichtungen; in Frühstückspensionen; im Catering
- Stellen Sie das Gerät nie auf heiße Oberflächen oder in die Nähe offener Flammen.
- Verwenden Sie ausschließlich das mitgelieferte Zubehör.
- Heben Sie das Gerät nur an den dafür vorgesehenen Traggriffen hoch.
- **WARNUNG:** Bei der Aufstellung des Gerätes ist sicherzustellen, dass die Netzanschlussleitung nicht eingeklemmt oder beschädigt wird.
- Knicken Sie das Netzkabel beim Aufstellen nicht. Verlegen Sie das Netzkabel so, dass es nicht mit heißen oder scharfkantigen Gegenständen in Berührung kommt. Lassen Sie das Netzkabel nicht über den Rand der Arbeitsfläche herunterhängen.
- **WARNUNG:** Ortsveränderliche Mehrfachsteckdosen oder Netzteile nicht an der Rückseite der Geräte platzieren.
- **WARNUNG:** Belüftungsöffnungen im Gerätegehäuse oder im Einbaugehäuse nicht verschließen.

- Achten Sie beim Aufstellen auf einen ausreichenden Abstand von ca. 5 cm zu umgebenen Wänden oder sonstigen Begrenzungen.
- Benutzen Sie das Gerät erst, nachdem es sicher aufgestellt wurde. Nach Transport muss das Gerät mindestens 12 Stunden unbewegt an einem Ort stehen, bevor es in Betrieb genommen werden darf.
- Transportieren Sie das Gerät niemals in liegender Position! Das Gerät muss sich immer in aufrecht stehender Position befinden, auch wenn es nicht in Betrieb ist, da sonst der Kühlkreislauf Schaden nehmen kann.
- Öffnen Sie niemals den unteren Bereich des Geräts, in dem sich der Kältekreislauf befindet.
- Dieses Gerät kann von Kindern ab 8 Jahren sowie von Personen mit reduzierten physischen, sensorischen oder mentalen Fähigkeiten oder Mangel an Erfahrung und/oder Wissen benutzt werden, wenn sie beaufsichtigt oder bezüglich des sicheren Gebrauchs des Gerätes unterwiesen wurden und die daraus resultierenden Gefahren verstanden haben.
- Kinder dürfen nicht mit dem Gerät spielen.
- Kinder von 3 bis 8 Jahre dürfen das Gerät be- und entladen, sind jedoch von der Anschlussleitung fernzuhalten.
- Reinigung und Benutzer-Wartung dürfen nicht durch Kinder durchgeführt werden, es sei denn, sie sind älter als 8 Jahre und beaufsichtigt.
- Der BEEZER® darf nur zum Vorkühlen des Geräts, nicht zum eigentlichen Kühlen von Getränken, von unterwegs aus über die App aktiviert werden.
- Schließen Sie das Gerät ausschließlich an eine geeignete Wechselspannungsquelle an, die den Angaben auf dem Typenschild entspricht.
- Lassen Sie das Gerät während des Betriebs nicht unbeaufsichtigt.
- **WARNUNG:** Keine elektrischen Geräte innerhalb der Kühlkammer betreiben, die nicht der vom Hersteller empfohlenen Bauart entsprechen.

- Lassen Sie Getränke am Ende des Kühlvorgangs niemals in der Kühlkammer liegen. Durch die extrem niedrigen Temperaturen im Inneren kann das Getränk gefrieren und den Getränkebehälter zum Platzen bringen.
- **WARNUNG:** Zum Beschleunigen des Abtauvorgangs keine anderen mechanischen Einrichtungen oder sonstigen Mittel als die vom Hersteller empfohlenen benutzen.

Stromschlaggefahr

- Ziehen Sie bei Betriebsstörungen immer den Netzstecker aus der Steckdose. Ziehen Sie dabei am Stecker und nicht am Kabel.
- Verwenden Sie das Gerät nicht im Freien.
- Stellen Sie bei Beschädigungen von Geräteteilen den Betrieb sofort ein und setzen Sie sich mit dem ritter Kundendienst in Verbindung.
- Wenn das Netzkabel beschädigt wird, muss es durch den Hersteller, seinen Kundendienst oder ähnlich qualifizierte Personen ersetzt werden, um Gefährdungen zu vermeiden.

Explosionsgefahr

- Benutzen Sie das Gerät nur in einem gut belüfteten Raum! Der BEEZER® darf nicht in verschlossenen Schränken eingebaut oder gelagert werden! Wird das Gerät in einem unzureichend belüfteten Raum betrieben, kann bei einem Leck des Kältekreislaufs ein brennbares Gas-Luft-Gemisch entstehen!
- Nehmen Sie das Gerät nicht in Betrieb, falls der Kältekreislauf beschädigt wurde! In diesem Fall muss der Raum umgehend gut gelüftet und potenzielle Zündquellen entfernt werden.
- Bewahren Sie keine explosionsfähigen Stoffe, wie z. B. Aerosolbehälter mit brennbarem Treibgas, im Gerät auf.
- Isolationsblähgase (CYCLOPENTANE) sind brennbar.

Klappen Sie die Grafiken im vorderen und hinteren Buchrücken aus.

Bitte lesen Sie die Anleitung vor Inbetriebnahme des Gerätes sorgfältig durch. Bewahren Sie die Gebrauchsanleitung auf und geben Sie diese bei Weitergabe des Gerätes mit.

Alternativ steht die aktuelle Gebrauchsanleitung unter www.ritterwerk.de zur Verfügung.

ZWECKBESTIMMUNG

Der Getränkekühler dient dem gelegentlichen Kühlen von Getränken (z. B. in Flaschen oder Dosen). Das Gerät ist nicht für eine Dauernutzung ausgelegt. Der BEEZER® ist für den Haushaltsgebrauch konzipiert und nicht für den gewerblichen Einsatz geeignet. Nicht bestimmungsgemäßer Gebrauch oder falsche Bedienung kann zu schweren Verletzungen oder zur Beschädigung des Gerätes führen. Es entfallen sämtliche Garantie- und Haftungsansprüche.

FUNKTIONS-BESCHREIBUNG

Mit dem BEEZER® Getränkekühler können Getränkebehälter mit einem Fassungsvermögen von bis zu 0,75 Liter Inhalt gekühlt werden. Je nach Größe des Getränkebehälters benötigt der BEEZER® 3 bis 6 Minuten, um eine Temperaturdifferenz von mindestens 12 °C gegenüber der Anfangstemperatur zu erreichen. Der Kühlvorgang kann angepasst oder der Vorgang wiederholt werden, um die Trinktemperatur weiter zu verringern.

Der BEEZER® lässt sich über die 4 Funktionstasten am Gerät bzw. über die mobile App bedienen. Mit der Start-Taste (5.1) wird das Gerät sowohl ein- und ausgeschaltet als auch der Kühlvorgang gestartet. Daneben gibt

es 3 weitere Funktionstasten für die Einstellung der Parameter: Rotation an/aus, Behältergröße und Kühlstufe (5.2–5.4). Das Gerät zeigt über die unterschiedlichen Farben des LED-Rings (2) an der Kühlkammertür (1) an, in welchem Modus es sich befindet.

LED-Ring

Der LED-Ring signalisiert über die Farbe den Betriebsmodus in dem sich das Gerät befindet. Die Betriebsmodi sind in der folgenden Tabelle aufgeführt:

Ring-farbe	Bedeutung (Modus)
Weiß	Betriebsbereit
Türkis	Vorkühlvorgang/ Automatisches Abtauen
Blau	Getränkekühlung
Lila	Energiesparmodus
Gelb	Abschalten
Rot	Tür offen

Hinweis:

Befindet sich das Gerät im ausgeschalteten Zustand, leuchtet der LED-Ring standardmäßig nicht. Wird der BEEZER® über die mobile App angesteuert, kann der LED-Ring aktiviert und das Gerät als Ambiente-Beleuchtung genutzt werden, indem Sie Ihre bevorzugte Ring-Farbe wählen.

Funktionstasten



Rotation

In der Standardeinstellung rotiert der Getränkebehälter während des Kühlvorgangs für eine gleichmäßige Kühlung des Getränks. Durch Drücken der Taste kann die Rotationsfunktion ausgeschaltet werden, z. B. bei eckigen Flaschen oder Behältern mit empfindlichen Etiketten bzw. Prägungen. Das Display zeigt die vorgenommene Einstellung über das Rotationssymbol an.

Hinweis:

Bei ausgeschalteter Rotation verlängert sich der Kühlvorgang um 20 %.



Behältergröße

S	Inhalt 0,25 Liter
M	Inhalt 0,5 Liter
L	Inhalt 0,75 Liter



Kühlstufe

Die 3 Kühlstufen werden auf dem Display über einen, zwei bzw. drei Striche symbolisiert.

Kühlzeiten

Die Dauer des Kühlvorgangs hängt von der gewählten Kombination ab. Die folgende Tabelle zeigt die verschiedenen Voreinstellungen an.

Auf mittlerer Stufe verliert das Getränk bei Normalbedingungen mindestens 12 °C gegenüber der Anfangstemperatur.

Kühldauer (in Minuten) in Abhängigkeit von Kühlstufe und Behältergröße (Ausgangstemperatur 21 °C)

(t in min)	*	**	***
small	2	3	4
medium	3	4	5
large	5	6	7

Hinweis:

In der mobilen App können die Voreinstellungen angepasst werden. Zudem können individuelle Timer zwischen 1 und 60 Minuten gewählt und gestartet werden. Der Expertenmodus hilft außerdem die ideale Kühldauer für eine Wunschtemperatur zu ermitteln. Die App enthält außerdem eine Tabelle mit der optimalen Trinktemperatur für die gängigsten Getränke.

Kühlkammertür

Wird die Kühlkammertür geöffnet, stoppen alle laufenden Vorgänge. Sobald die Tür wieder geschlossen wird, werden die unterbrochenen Vorgänge fortgesetzt.

Wird die Tür nicht wieder geschlossen, macht das Gerät durch ein akustisches Signal (piepsen) darauf aufmerksam. Bleibt die Tür geöffnet, führt dies zu einem Temperaturanstieg in der Kühlkammer, der wiederum zu einem erneuten bzw. verlängerten Vorkühlvorgang führt.

Nach dem erfolgreichen Abtauen nach Abschalten des Gerätes, muss die Tür geöffnet werden, sodass Feuchtigkeit entweichen kann. Das Gerät weist mit einem akustischen Signal (piepsen) darauf hin. Die Tür sollte idealerweise mindestens 60 Minuten geöffnet bleiben.

Ablaufschlauch

Die während des Abtauvorgangs, durch eine undichte Flasche oder durch einen Glasbruch entstandene Flüssigkeit kann mit Hilfe des Ablaufschlauchs (8) auf der Rückseite des BEEZER® manuell abgelassen werden.

Dazu nehmen Sie den Ablaufschlauch (8) aus der Halterung und hängen ihn mit der Öffnung nach unten in ein ausreichend großes Gefäß oder ein Becken mit Ablauf.

Hinweis:

Die Menge an Wasser, welches beim Abtauen entsteht, variiert stark in Abhängigkeit der Umgebungs-Luftfeuchtigkeit. Nur bei sehr hoher Luftfeuchtigkeit entsteht so viel Wasser, dass es über den Schlauch abgelassen werden muss.

Der BEEZER® verfügt außerdem über eine Überlauf-Öffnung (10) auf der Rückseite. Sollte sich im Inneren des Geräts zu viel Wasser ansammeln, durch bspw. zu viel Kondensat oder einen

Flaschenbruch, läuft es hierüber ab. Dies stellt für den BEEZER® selbst keinerlei Problem dar, sollte jedoch bei der Wahl der Unterlage berücksichtigt werden.

INBETRIEBNAHME

Vorbereitung

- Nehmen Sie das Gerät vorsichtig aus der Verpackung und entfernen Sie alle Verpackungsteile und Schutzfolien.
- Bewahren Sie alle Verpackungsteile gemeinsam mit der Verpackung auf. Bei der späteren Entsorgung der Verpackungsteile sind die geltenden gesetzlichen Bestimmungen zur fachgerechten Entsorgung zu beachten.

VORSICHT, Explosionsgefahr:

Nehmen Sie das Gerät nicht in Betrieb, falls das System beschädigt wurde! In diesem Fall muss der Raum umgehend gut gelüftet und potenzielle Zündquellen entfernt werden.

Gerät aufstellen

- Stellen Sie den BEEZER® auf eine ebene, rutschfeste, wasserunempfindliche Unterlage in unmittelbarer Nähe zu einer Netzsteckdose. Heben Sie den BEEZER® immer nur an den ausgewiesenen Griffen auf Vorder- und Rückseite (6) hoch.

Hinweis: Heben Sie den BEEZER® niemals an der Tür oder anderen Geräteteilen außer den ausgewiesenen Griffen hoch.

- Beachten Sie dabei, dass der BEEZER® nur in gut belüfteten Räumen betrieben werden darf, in denen sich keine potentiellen Zündquellen befinden. Achten Sie außerdem darauf, die Belüftungsöffnungen (7) nicht abzudecken. Halten Sie hierzu den Mindestabstand von ca. 5 cm zu den umliegenden Wänden ein (siehe ALLGEMEINE SICHERHEITSHINWEISE).

- Verbinden Sie das Netzkabel mit der Netzsteckdose.

Hinweis:

Der BEEZER® muss aufrecht-der Hand transportiert, gelagert und betrieben werden. Lassen Sie das Gerät vor der ersten Inbetriebnahme mindestens 12 Stunden unbewegt stehen. Die zweckbestimmte Leistung liegt bei einer Raumtemperatur zwischen 16 und 32 °C.

MOBILE APP

Der BEEZER® kann über eine mobile App gesteuert werden. Um die App herunterzuladen und auf Ihrem Smartphone oder Tablet zu installieren, scannen Sie den QR-Code auf der Vorderseite dieser Anleitung. Alternativ können Sie auch im App Store oder Google Play Store nach der BEEZER® Mobile App suchen.

Hinweis:

Die mobile App dient als Erweiterung zu LED-Ring und Display des Gerätes. In der App können Sie zusätzliche Informationen wie die aktuelle Kühlkammertemperatur abrufen.

BEEZER® mit WLAN verbinden

- Verbinden Sie den BEEZER® mit Ihrem WLAN, indem Sie die beiden unteren Funktionstasten (5.3 und 5.4) gleichzeitig drücken. Die erfolgreiche Verbindung wird über das WLAN-Symbol auf dem Display angezeigt (siehe FUNKTIONSBESCHREIBUNG).

BEEZER® mit mobiler App verbinden

- Öffnen Sie die mobile App auf Ihrem Smartphone oder Tablet.
- Erstellen Sie ein persönliches Kundenkonto, indem Sie die Funktion „Registrieren“ wählen. Dazu müssen Sie eine Telefonnummer oder E-Mail-Adresse hinterlegen (ohne diese Angaben sind nicht alle Funktionen der App verfügbar).

- Verbinden Sie Ihr Smartphone oder Tablet mit Ihrem Heim-WLAN.
- Aktivieren Sie Bluetooth® auf Ihrem Smartphone oder Tablet.
- Öffnen Sie die mobile App, loggen Sie sich in Ihrem Konto ein und wählen Sie auf der Startseite „Gerät hinzufügen (+)“.

Es kann zwischen folgenden Möglichkeiten gewählt werden:

Automatisches Erkennen:
Wenn die entsprechenden Berechtigungen aktiviert sind, wird der BEEZER® automatisch erkannt (Voraussetzung: das Gerät muss eingeschaltet und mit dem WLAN verbunden sein; ggf. WLAN-Passwort eingeben).

Manuelles Hinzufügen:
Wählen Sie den BEEZER® aus der Liste der verfügbaren Geräte aus, außerdem müssen die Optionen „WiFi“ und „Bluetooth“ aktiviert werden (ggf. WLAN-Passwort eingeben).

Übersicht über die Funktionen der App

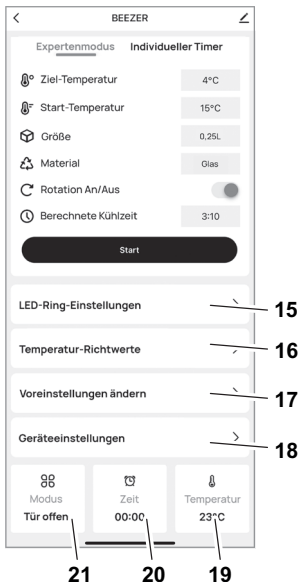

#	Erklärung
15	Steuerung des LED-Rings: Konfigurieren des Ambiente-Lichts (Farbauswahl). Dieses leuchtet nur wenn der BEEZER® ausgeschaltet ist.
16	Temperatur-Richtwerte: Gibt Empfehlungen für die optimale Trinktemperatur verschiedener Getränke.
17	Voreinstellungen ändern: Konfigurieren der Voreinstellungen Behältergröße (5.3), Kühlstufe (5.4) und Kühlzeit.
18	Geräteeinstellungen: Konfigurieren der Dauer bis zum automatischen Abtauen, Aktivieren von Energiesparmodus und automatischem Abschalten. Zudem kann der akustische Signalton (piepsen) aktiviert/deaktiviert werden.
19	Temperatur: Zeigt die aktuelle Temperatur im Inneren der Kühlkammer an.
20	Zeit: Zeigt die verbleibende Kühlzeit des Getränks an.
21	Modus: Zeigt den aktuellen Modus des BEEZER® an.

BETRIEB

Einschalten und vorkühlen

- Stellen Sie sicher, dass die Tür geschlossen ist.
- Schalten Sie das Gerät ein, indem Sie die Start-Taste (5.1) gedrückt halten.

Nach dem Einschalten benötigt der BEEZER® eine einmalige Vorkühlung von ca. 10 Minuten. Dieser Vorgang startet automatisch. Der LED-Ring des BEEZER® leuchtet türkis und das Display zeigt den Prozess mit fortlaufenden Balken an. Hat das Gerät den Vorkühlvorgang abgeschlossen, wird dies durch den Wechsel der LED-Ringfarbe von türkis auf weiß angezeigt. Das Gerät ist nun betriebsbereit für das Kühlen von Getränken.

Hinweis:
Per App kann der BEEZER® von unterwegs eingeschaltet und die Vorkühlung gestartet werden. So ist das Gerät schon einsatzbereit, wenn Sie beispielsweise vom Einkauf zurückkommen.

Getränke kühlen

- Öffnen Sie die Kühlkammertür (1), indem Sie mit dem Finger am Türgriff (4) ziehen. Legen Sie das zu kühlende Getränk in die Kühlkammer (13). Achten Sie darauf, dass der Getränkebehälter fest verschlossen ist.
- Schließen Sie die Kühlkammertür und konfigurieren Sie die Parameter über die Funktionstasten (siehe FUNKTIONSBESCHREIBUNG).
- Drücken Sie die Start-Taste (5.1), um den Kühlvorgang zu starten. Die Dauer des Kühlvorgangs hängt von der gewählten Kombination ab (siehe FUNKTIONSBESCHREIBUNG).
- Während des Kühlvorganges leuchtet der LED-Ring des BEEZER® blau und das Display zeigt den Prozess mit fortlaufenden Balken an.
- Das Ende des Kühlvorgangs wird durch ein akustisches Signal (piepsen) und den Wechsel des LED-Rings von blau zu weiß angezeigt. Der Piepston kann in der App ein- und ausgeschaltet werden.

Nach Beendigung des Kühlvorgangs öffnen Sie die Kühlkammertür und entnehmen Sie das gekühlte Getränk. Stellen Sie

sicher, dass die Tür danach wieder verschlossen ist.

VORSICHT, Verletzungsgefahr durch Glasbruch:

Lassen Sie Getränke am Ende des Kühlvorgangs niemals bei geschlossener Tür in der Kühlkammer liegen! Durch das Gefrieren des Getränks kann Glasbruch entstehen.

Automatisches Abtauen

Bei längerem Betrieb des Gerätes und in Abhängigkeit der Luftfeuchtigkeit kann sich in der Kühlkammer Eis bilden. Um die Kühlleistung konstant zu halten, taut der BEEZER® automatisch ab. Dies geschieht standardmäßig nach 90 Minuten.

Der automatische Abtauvorgang dauert ca. 5 Minuten. Während des Abtauvorgangs leuchtet der LED-Ring des BEEZER® türkis und das Display zeigt den Prozess mit fortlaufenden Balken an.

Nach dem erfolgreichen automatischen Abtauen, geht das Gerät in den Vorkühlmodus und ist nach weiteren 5 Minuten wieder betriebsbereit.

Hinweis:

In der App können die Voreinstellungen für das automatische Abtauen angepasst werden.

Abschalten

- Schalten Sie das Gerät ab, indem Sie die Start-Taste (5.1) gedrückt halten. Nun schließt sich der etwa 10-minütige Abtauvorgang automatisch an.
- Während des Abtauvorgangs leuchtet der LED-Ring des BEEZER® gelb und das Display zeigt den Prozess mit fortlaufenden Balken an.
- Nach erfolgreichem Abtauen im Anschluss an das Abschalten des Gerätes muss die Kühlkammertür geöffnet werden, sodass Feuchtigkeit entweichen kann. Das Gerät weißt darauf mit einem akustischen Signal (piepsen)

hin. Die Tür sollte idealerweise mindestens 60 Minuten geöffnet bleiben.

- Nachdem die Kühlkammertür geschlossen wurde ist das Gerät abgeschaltet und bereit wieder eingeschaltet zu werden.

Hinweis:

Wird das Gerät über einen längeren Zeitraum nicht benutzt, so sollte vorher sichergestellt werden, dass die Kühlkammer vollständig sauber und trocken ist und die Kühlkammertür geöffnet bleibt, um Schimmelbildung im Inneren zu vermeiden (siehe REINIGEN).

ENERGIESPARMODUS

Ist das Gerät betriebsbereit und wird für mehr als 10 Minuten nicht genutzt, wechselt der BEEZER® in den Energiesparmodus. Während des Energiesparmodus, leuchtet der LED-Ring des BEEZER® lila.

Befindet sich das Gerät im Energiesparmodus, kann es durch Drücken einer beliebigen Funktionstaste reaktiviert werden. Sollte die Temperatur in der Kühlkammer zu hoch sein, wird erneut ein kurzer Vorkühlvorgang gestartet (siehe Vorkühlen des Gerätes). Dieser Vorgang sollte weniger als eine Minute dauern, danach ist das Gerät wieder betriebsbereit.

Ohne Reaktivierung schaltet sich das Gerät standardmäßig nach 60 Minuten automatisch komplett ab.

Hinweis:

In der App können die Voreinstellungen für den Energiesparmodus und das automatische Abschalten angepasst werden.

REINIGEN

Eine Reinigung des BEEZER® nach jedem Gebrauch ist nicht notwendig. Die Kühlkammer des BEEZER® kann jedoch bei Bedarf gereinigt werden.

Vorbereitung

- Öffnen Sie die Kühlkammertür (1). Entfernen Sie ggf. vorhandene Fremdkörper vorsichtig!
- Nehmen Sie die Rotationsauflage (11) aus der Kühlkammer (13). Diese ist magnetisch an der Unterseite befestigt und muss zunächst in horizontaler Lage nach oben gezogen werden, um ein Verkanten zu vermeiden.
- Nun ziehen Sie das unterhalb der Rotationsauflage befindliche Sieb (12) heraus.

Regelmäßiges Reinigen

- Spülen Sie die Rotationsauflage (11) und das Sieb (12) unter klarem Wasser ab.
- Wischen Sie die Kühlkammer des BEEZER® mit einem Lappen feucht aus.

Reinigen bei starker Verschmutzung der Kühlkammer

Sollte die Kühlkammer stark verschmutzt sein (ausgelaufene Flüssigkeit, Glasscherben oder andere Fremdkörper, z. B. aufgrund eines undichten Verschlusses oder eines beschädigten Getränkebehälters), gehen Sie folgendermaßen vor:

- Spülen Sie die Rotationsauflage (11) und das Sieb (12) unter klarem Wasser ab. Entfernen Sie dabei Fremdkörper wie beispielsweise Scherben o. Ä. vorsichtig!
- Hängen Sie den auf der Rückseite des BEEZER® befindlichen Ablaufschlauch (8) in ein ausreichend großes Gefäß oder Becken mit Ablauf.
- Säubern Sie die Kühlkammer nun, indem Sie sie mit viel Wasser spülen. Verwenden Sie dazu keinen Hochdruckreiniger!

Hinweis:

Der BEEZER® darf nicht gekippt werden!

Hinweis:

Im Anschluss an jede Reinigung sollte die Kühlkammertür geöffnet bleiben, sodass Feuchtigkeit entweichen kann (idealerweise mindestens 60 Minuten).

AUFBEWAHRUNG/ WARTUNG

Der BEEZER® muss aufrechtstehend transportiert, gelagert und betrieben werden.

Die zweckbestimmte Leistung des BEEZER® liegt bei einer Raumtemperatur zwischen 16 und 32 °C.

Der BEEZER® ist wartungsfrei.

ENTSORGUNG VON ELEKTRO- UND ELEKTRONIK- ALTGERÄTEN



Dieses Symbol weist darauf hin, dass dieses Produkt nicht mit unsortiertem Siedlungsabfall entsorgt werden darf. Es gibt ein separates (kostenloses) System für die Sammlung und Rückgabe von Elektro- und Elektronik-Altgeräten. Für weitere Informationen wenden Sie sich bitte an Ihre Gemeindeverwaltung oder an das Geschäft, in dem Sie das Produkt gekauft haben. Indem Sie sicherstellen, dass dieses Produkt ordnungsgemäß entsorgt wird, tragen Sie dazu bei, mögliche negative Folgen für die Umwelt und die menschliche Gesundheit zu vermeiden und die natürlichen Ressourcen zu erhalten.

WARNUNG, Brandgefahr, Explosionsgefahr:

Enthaltenes Kältemittel und Öl sind brennbar! Entweichendes Kältemittel und Öl können sich bei entsprechend hoher Konzentration und in Kontakt mit einer externen Wärmequelle entzünden. Rohrleitungen des Kältemittelkreislaufs und Kompressor dürfen nicht beschädigt werden! Isolationsblähgas (Cyclopentan) ist brennbar!

REACH-VERORDNUNG

Siehe www.ritterwerk.de

SERVICE, REPARATUREN UND ERSATZTEILE

Ihr Gerät entspricht den einschlägigen Sicherheitsbestimmungen für Elektro-Hausgeräte. Der Kompressor ist wartungsfrei.

Im Reparaturfall setzen Sie sich mit dem ritter-Kundendienst in Verbindung. Damit ist sicher gestellt, dass Mängel und Störungen fachmännisch und schnell behoben werden.

Durch unsachgemäße Reparaturen können erhebliche Gefahren für den Benutzer entstehen. Reparaturen dürfen nur von geschultem Fachpersonal durchgeführt werden.

Wenn das Netzkabel beschädigt wird, muss dieses durch den Hersteller, seinen Kundendienst oder ähnlich qualifizierte Personen ersetzt werden, um Gefährdungen zu vermeiden.

Innerhalb der Garantiezeit legen Sie bitte stets den Kaufbeleg bei.

Verwenden Sie nur Original-Ersatzteile. Geben Sie die auf dem Typenschild (14) aufgedruckten oder eingepprägten Informationen an:



1. die 6-stellige Typ-Nummer
2. die 3-stellige FD-Nummer

Kundendienst in Deutschland:

ritterwerk GmbH
Zentralkundendienst
Industriestraße 13
82194 Gröbenzell
Telefon (08142) 440 16-60
Telefax (08142) 440 16-70
kundendienst@ritterwerk.de
www.ritterwerk.de

TECHNISCHE DATEN

Das Gerät entspricht den CE-Vorschriften.

Netzspannung/
Leistungsaufnahme:
siehe Typenschild an der Unterseite des Geräts

GARANTIE-ERKLÄRUNG

Für den BEEZER® Getränke-kühler von ritter leisten wir eine 2-jährige Hersteller-Garantie, gerechnet ab Kaufdatum und nach Maßgabe der EU-Gewährleistungsrichtlinien. Ihre gesetzlichen Gewährleistungsansprüche nach § 437 ff. BGB bleiben von dieser Regelung unberührt. Die Herstellergarantie gilt für alle innerhalb der europäischen Union verkauften Geräte. Die Garantiebedingungen können Sie unter www.ritterwerk.de/garantie einsehen.

Innerhalb der Garantiezeit beseitigen wir kostenlos alle Mängel, die nachweislich auf Fabrikations- oder Materialfehler zurückzuführen sind. Es bleibt unserer Wahl überlassen, ob wir das Gerät ganz oder in Teilen ersetzen oder ausbessern.

Eine Garantie-Reparatur oder ein Garantie-Ersatz verlängert nicht die Garantiezeit – weder für die ersetzten Teile noch für das ganze Gerät.

Alle über die vorstehende Garantie hinausgehenden Schadensersatzansprüche sind ausgeschlossen. Von der Garantie ausgeschlossen sind Verschleißteile und Schäden, die durch Nichtbeachtung dieser Gebrauchsanleitung entstehen. Ebenfalls ausgeschlossen sind Schäden, die durch die Verwendung aggressiver Reinigungsmittel, durch unbefugte Eingriffe in das Gerät sowie Veränderungen an Gerät, Netzkabel oder Netzstecker entstehen.



Voraussetzung für die Garantieleistung ist, dass dem Gerät bei der Einsendung der Kaufbeleg beiliegt.

Bitte setzen Sie sich mit uns in Verbindung, bevor Sie das Gerät zur Garantie-Reparatur schicken. Wir senden Ihnen einen vorbereiteten Paketaufkleber zur kostenfreien Rücksendung.

FEHLERBEHEBUNG

Problem	Erklärung/Lösung
Piepsen nach Abschalten	Nach dem Abschalten wird automatisch der Abtauvorgang gestartet. An dessen Ende erinnert der BEEZER® durch ein akustisches Signal daran die Kühlkammertür zu öffnen, sodass Feuchtigkeit entweichen kann.
Rotations-Symbol blinkt	Rotationswelle fehlerhaft/defekt; der BEEZER® kann ohne Rotation weiter betrieben werden Fehlerbehebung: Gerät abschalten und prüfen, ob die Rotationswelle klemmt; falls nicht kann der BEEZER® wieder eingeschaltet werden, die Rotationsfunktion sollte nun wieder funktionieren
Glasbruch	Gehen Sie vor wie im Abschnitt „REINIGEN“ beschrieben. VORSICHT! Verletzungsgefahr durch Glasbruch
Gewünschte Temperatur wird nicht erreicht	Raumtemperatur oder Ausgangstemperatur des Getränks sind zu hoch. Wählen Sie eine höhere Kühlstufe. Die Kühlkammer des BEEZER® ist eventuell stark vereist. Starten Sie den Abtauvorgang per App.
Vorkühlung dauert zu lange	Bei sehr hohen Raumtemperaturen kann es zu einer verlängerten Vorkühlzeit kommen.
Tür piepst beim Öffnen	Die Tür sollte nur zum Einlegen der Flasche kurz geöffnet werden, da sonst die Temperatur in der Kühlkammer ansteigt.

EXPLANATION OF SYMBOLS

Symbol	Explanation
	CE marking: The product complies with the applicable requirements of the European Union.
	The product was put on the market after 13 August 2005. It must not be disposed of as normal domestic waste. The crossed-out wheellie bin symbol indicates that separate collection is required.
	Warning – flammable substances

GENERAL SAFETY INSTRUCTIONS

To avoid personal injuries or damage to the beverage cooler, please observe the following safety instructions:

- This appliance is intended for use in private homes and for similar applications including, for example: in staff kitchens in shops and offices; on farms; by guests in hotels, motels and other residential facilities; in B&Bs; in catering.
- Never set the appliance down on hot surfaces or close to a naked flame.
- Use the accessories included in the delivery specification only.
- Only lift the appliance using the carry handles provided.
- **WARNING:** When positioning the appliance, ensure the supply cord is not trapped or damaged.
- Do not bend the power cord when positioning the appliance. Route the power cord so that it does not come into contact with hot or sharp-edged objects. Do not allow the power cord to hang down over the edge of the worktop.
- **WARNING:** Do not locate multiple portable socket-outlets or portable power supplies at the rear of the appliance.
- **WARNING:** Keep ventilation openings, in the appliance enclosure or in the built-in structure, clear of obstruction.
- When positioning the appliance, ensure that a sufficient distance of approx. 5 cm is kept between the appliance

- and the surrounding walls or other boundaries.
- Only use the appliance after it has been securely positioned. After transport, the appliance must be left unmoved in the same location for at least 12 hours before being used for the first time.
 - Never transport the appliance in a horizontal position! The appliance must always be kept in an upright position, even when not in use, to prevent damage to the cooling system.
 - Never open the lower section of the appliance, which contains the cooling system.
 - Children over 8 years of age as well as persons with reduced physical, sensory or intellectual capabilities or persons lacking in relevant experience and/or knowledge may also use this appliance, provided that they do so under supervision or have been instructed in the safe use of the appliance and understand the potential risks associated with its use.
 - Do not allow children to play with the appliance.
 - Children aged between 3 and 8 years of age can load and unload the appliance but must be kept away from the connection cable.
 - Children must not be permitted to clean or perform user maintenance on the appliance unless they are over 8 years of age and are supervised.
 - The mobile app can only be used to activate the BEEZER® for pre-cooling of the appliance and not for the actual cooling of beverages.
 - Only connect the appliance to a suitable AC power source that complies with the specifications on the type label.
 - Never leave the appliance unattended when it is in operation.
 - **WARNING:** Do not use electrical appliances inside the food storage compartments of the appliance, unless they are of the type recommended by the manufacturer.
 - Never leave beverages lying in the cooling chamber at the end of the cooling process. The extremely low temperatures in the appliance's interior

may cause the beverage to freeze and the container to explode.

- **WARNING:** Do not use mechanical devices or other means to accelerate the defrosting process, other than those recommended by the manufacturer.

Risk of electric shock

- Always unplug the power plug from the mains socket in the event of a malfunction. When doing so, pull on the plug and not on the cable.
- Do not use the appliance outdoors.
- Stop using the appliance immediately if any parts are damaged and contact the retailer after-sales service.
- If the power cord is damaged, it must be replaced by the manufacturer, the manufacturer's after-sales service or a similarly qualified person to eliminate risk of personal injury.

Risk of explosion

- Only use the appliance in a well ventilated space! The BEEZER® must not be installed or stored in sealed cupboards! If the appliance is operated in an inadequately ventilated space, a leak in the cooling system may result in a flammable gas-air mixture!
- Do not use the appliance if the cooling system has been damaged! If this happens, the room must be well ventilated at all times and any potential ignition sources removed.
- Do not use any explosive materials, such as aerosol containers with flammable propellant gases, in the appliance.
- Insulation blowing gases (CYCLOPENTANE) are flammable.

Unfold the illustrations at the front and back of this manual.

Please read these instructions thoroughly before using the appliance for the first time. Keep these operating instructions in a safe place and ensure that they are included with the appliance if passing it on to a third party. Alternatively, the current operating instructions are available at www.ritterwerk.de.

INTENDED USE

The beverage cooler is intended to be used for the occasional cooling of beverages (e.g. in bottles or cans). The appliance is not designed for continuous use. The BEEZER® is designed for domestic use and is not suitable for commercial use. If the appliance is used for any purpose other than its intended use or if it is operated incorrectly, severe injuries may occur or the appliance may be damaged. All warranty and liability claims will be rendered null and void in this case.

FUNCTIONS

The BEEZER® beverage cooler can cool beverage containers with a capacity of up to 0.75 L. Depending on the size of the beverage container, the BEEZER® takes 3 to 6 minutes to reach a temperature 12°C lower than the start temperature. The cooling process can be adjusted or repeated to lower the drinking temperature further.

The BEEZER® can be operated using 4 function buttons on the appliance or via the mobile app. The start button (5.1) turns the appliance on and off and starts the cooling process. There are 3 further function buttons below this, which are used to configure the following parameters: rotation on/off, container size and cooling level (5.2–5.4). The colour of the

LED ring (2) on the cooling chamber door (1) indicates the current mode in which the appliance is operating.

LED ring

The colour of the LED ring indicates the appliance's current operating mode. The operating modes are listed in the following table:

Ring colour	Meaning (mode)
White	Ready for use
Cyan	Pre-cooling process/Auto-matic defrosting
Blue	Beverage cooling
Purple	Energy-saving mode
Yellow	Switching off
Red	Door open

Note:

The LED ring is unlit as standard when the appliance is switched off. When controlling the BEEZER® via the mobile app, you can activate the LED ring and use the appliance to provide ambient lighting by selecting your preferred ring colour.

Function buttons



Rotation

In the standard configuration, the beverage container is rotated during the cooling process to ensure uniform cooling of the beverage. The rotation function can be deactivated by pressing this function button, e.g. in the case of square bottles or containers with delicate labels or imprints. The rotation symbol indicates whether rotation is activated.

Note:

The cooling process is 20% slower if rotation is deactivated.



Container size

S	0.25 L
M	0.5 L
L	0.75 L



Cooling level

The 3 levels of cooling are indicated on the display by one, two or three bars.

Cooling times

The duration of the cooling process depends on which combination of settings is selected. The table below shows the various pre-settings.

Under normal conditions, the start temperature of the beverage is reduced by at least 12°C at a medium setting.

Cooling time (in minutes) based on cooling level and container size (start temperature of 21°C)

(t in min)	*	**	***
small	2	3	4
medium	3	4	5
large	5	6	7

Note:

These pre-settings can be adjusted in the mobile app. Individual timers ranging from 1 to 60 minutes can also be selected and started. In addition, expert mode helps calculate the ideal cooling time to reach your desired temperature. The app also contains a table showing the optimal drinking temperatures for the most common drinks on the market.

Cooling chamber door

All processes that are currently running stop when the cooling chamber door is opened. The interrupted processes continue once the door is closed again.

If the door is not closed again, the appliance draws attention to this by emitting an acoustic signal (beeping). If the door is left open, this raises the temperature in the cooling chamber, which in turn results in the cooling process being repeated or taking longer to complete.

Once defrosting has been completed after the appliance is switched off, the door must be opened to allow moisture to escape. This is indicated by the device producing an acoustic signal (beeping). Ideally, the door should remain open for at least 60 minutes.

Drain hose

The liquid produced during the defrosting process, by an unsealed bottle or due to a broken bottle can be drained manually using the drain hose (8) located on the rear of the BEEZER®.

To do this, take the drain hose (8) out of its holder and feed it into a sufficiently large container or basin with a drainage outlet with the opening pointing downwards.

Note:

The volume of water produced by the defrosting process depends to a large extent on ambient air humidity. Water only needs to be drained via the hose if a large volume is produced due to very high air humidity.

The BEEZER® also has an overflow vent (10) on the rear of the appliance. If excess water accumulates in the interior of the appliance, e.g. due to an excessive volume of condensate or a bottle breakage, it can drain through this vent. This presents no problems for the BEEZER® itself, but should be considered when choosing the surface on which the appliance is positioned.

BEFORE USING THE APPLIANCE FOR THE FIRST TIME

Preparation

- Carefully take the appliance out of the packaging and remove all packaging parts and protective film.
- Keep all packaging parts together with the packaging in a safe place. When disposing of the packaging parts later, please observe the statutory regulations governing proper disposal.

CAUTION, risk of explosion:

Do not use the appliance if the system has been damaged! If this happens, the room must be well ventilated at all times and any potential ignition sources removed.

Positioning the appliance

- Place the BEEZER® on a flat, non-slip, water-resistant surface close to a mains socket. You should only ever lift the BEEZER® using the handles provided on the front and rear (6).

Note: Never lift the BEEZER® using the door or other parts of the appliance other than the handles provided.

- Note that the BEEZER® must only be used in well ventilated spaces where no potential ignition sources are present. Also take care to keep the air vents (7) uncovered. For this purpose, ensure that a sufficient distance of approx. 5 cm is kept between the appliance and the surrounding walls (see GENERAL SAFETY INSTRUCTIONS).
- Plug the power cord into the socket.

Note:

The BEEZER® must be transported, stored and operated in an upright position. Before using the appliance for the first time, leave it to stand in the same location for

at least 12 hours. The appliance is intended to be used at a room temperature of 16 C to 32°C.

MOBILE APP

The BEEZER® can be controlled using a mobile app. To download and install the app on your smartphone or tablet, scan the QR code on the front of these instructions. Alternatively, you can also search for the *BEEZER® mobile app* in the App Store or Google Play Store.

Note:

The mobile app serves as an extension of the LED and appliance display. You can check additional information in the app, such as the current temperature of the cooling chamber.

Connecting the BEEZER® to WiFi

- Connect the BEEZER® to your WiFi network by pressing the two lower function buttons (5.3 and 5.4) at the same time. A successful connection is indicated by the WiFi symbol on the display (see FUNCTIONS).

Connecting the BEEZER® to the mobile app

- Open the mobile app on your smartphone or tablet.
- Choose the "Register" function and create a personal customer account. To do so, you need to enter a phone number or e-mail address (these details are required to access all functions of the app).
- Connect your smartphone or tablet to your home WiFi network.
- Activate Bluetooth® on your smartphone or tablet.
- Open the mobile app, log in to your account and select "Add device (+)" on the home page.

You can also select the following options:

Detect automatically:

If the relevant permissions are enabled, the BEEZER® is automatically detected (provided that the appliance is switched on and connected to WiFi; enter the WiFi password if necessary).

Add manually:

Select BEEZER® from the list of available devices and activate the "WiFi" and "Bluetooth" options (enter the WiFi password if necessary).

Overview of functions in the app

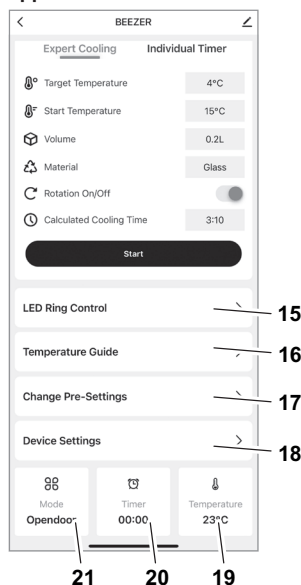

#	Explanation
15	LED Ring Control: Configure the ambient light (colour selection). This only lights up when the BEEZER® is switched off.
16	Temperature Guide: Provides recommendations for the optimal drinking temperature of various beverages.
17	Change Pre-Settings: Configure the preset values for container size (5.3), cooling level (5.4) and cooling time.
18	Device Settings: Set the length of time until automatic defrosting, activation of energy-saving mode and automatic switch-off will occur. The acoustic signal (beeping) can also be activated/deactivated.
19	Temperature: Displays the current temperature in the interior of the cooling chamber.
20	Timer: Displays the remaining cooling time for the beverage.
21	Mode: Displays the current mode of the BEEZER®.

OPERATION

Switching on and pre-cooling

- Ensure that the door is closed.
- Press and hold down the start button (5.1) to switch the appliance on.

After the BEEZER® is switched on, an initial pre-cooling process must be completed, which lasts approx. 10 minutes. This process starts automatically. The LED ring on the BEEZER® lights up cyan and the display uses bars to indicate how the process is progressing. Once the pre-cooling process has finished, the LED ring colour changes from cyan to white. The appliance is now ready to start cooling beverages.

Note:

You can switch on the BEEZER® and start the pre-cooling process from anywhere using the mobile app. This means that the appliance will be ready to use as soon as you get home from shopping, for example.

Cooling beverages

- Open the cooling chamber (1) by pulling on the finger-pull door handle (4). Place the beverage you want to cool in the cooling chamber (13). Ensure that the beverage container is tightly sealed.

- Close the cooling chamber door and use the function buttons to configure the settings (see FUNCTIONS).
- Press the Start button (5.1) to start the cooling process. The duration of the cooling process depends on which combination is selected (see FUNCTIONS).
- During the cooling process, the LED ring on the BEEZER® lights up blue, while the display uses bars to indicate how the process is progressing.
- The end of the cooling process is indicated by an acoustic signal (beeping) and the colour of the LED ring changes from blue to white. The beeping sound can be activated and deactivated in the app.

Once the cooling process is finished, open the cooling chamber door and take out your cooled beverage. Ensure that the door is closed again afterwards.

CAUTION, risk of injury due to breaking glass

Never leave beverages lying in the cooling chamber after the cooling process has ended! Freezing a beverage may cause glass to break.

Automatic defrosting

Ice may form in the cooling chamber if the appliance is used for a long time and depending on the humidity of the air. To maintain a consistent cooling performance, the BEEZER® defrosts automatically. This happens by default after 90 minutes.

The automatic defrosting process lasts approx. 5 minutes. During the defrosting process, the LED ring on the BEEZER® lights up cyan, while the display uses bars to indicate how the process is progressing.

When automatic defrosting has been successfully completed, the appliance switches to pre-cooling mode and is ready for operation after a further 5 minutes.

Note:

The pre-settings for automatic defrosting can be adjusted in the app.

Switching off

- Press and hold down the start button (5.1) to switch the appliance off. The defrosting process then begins automatically and lasts approx. 10 minutes.
- During the defrosting process, the LED ring on the BEEZER® lights up yellow, while the display uses bars to indicate how the process is progressing.
- Once defrosting has been completed after the appliance is switched off, the door must be opened to allow moisture to escape. This is indicated by the device producing an acoustic signal (beeping). Ideally, the door should remain open for at least 60 minutes.
- When the cooling chamber door is closed, the appliance is switched off and ready to be switched back on again.

Note:

If the appliance is to remain unused for an extended period, you should first ensure that the cooling chamber is completely clean and dry and that the cooling chamber door is left open to prevent mould from forming in the interior (see CLEANING).

ENERGY-SAVING MODE

If the appliance is ready for operation and has still not been used after a period of 10 minutes, the BEEZER® switches to energy-saving mode. When the appliance is in energy-saving mode, the LED ring of the BEEZER® lights up purple.

If the appliance is in energy-saving mode, it can be re-activated by pressing any function key. If the temperature in the cooling chamber is too high, another short pre-cooling process is started (see the instructions for pre-cooling the appliance). This process should last less than 1 minute, after which the appliance will be ready for operation.

If it is not re-activated, the appliance automatically switches off completely after 60 minutes as standard.

Note:

The pre-settings for energy-saving mode and automatic switch-off can be adjusted in the app.

CLEANING

The BEEZER® does not require cleaning after each use. However, the cooling chamber of the BEEZER® can be cleaned as needed.

Preparation

- Open the cooling chamber door (1). Carefully remove any foreign matter!
- Remove the rotating rail (11) from the cooling chamber (13). The underside of the rail is magnetically attached and must be kept in a horizontal position when being pulled upwards to avoid it becoming jammed.
- Then pull out the strainer tray (12) located below the rotating rail.

Regular cleaning

- Rinse the rotating rail (11) and the strainer tray (12) under clear water.
- Wipe the cooling chamber of the BEEZER® with a damp cloth.

Cleaning of heavy soiling in the cooling chamber

If the cooling chamber is heavily soiled (leaked liquid, fragments of glass or other foreign matter, e.g. due to the beverage container being damaged or not being tightly sealed), follow the steps below:

- Rinse the rotating rail (11) and the strainer tray (12) under clear water. Take care when removing foreign matter such as glass fragments or similar!
- Feed the drain hose (8) located on the rear of the BEEZER® into a sufficiently large container or basin with a drainage outlet.
- Then clean the cooling chamber by rinsing it with plenty of water. Do not use a high-pressure cleaner!

Note:

The BEEZER® must not be tipped over!

Note:

After each cleaning, leave the cooling chamber door open (ideally for at least 60 minutes) to allow moisture to escape.

STORAGE/MAINTENANCE

The BEEZER® must be transported, stored and operated in an upright position.

The BEEZER® is intended to be used at a room temperature of 16 C to 32°C.

The BEEZER® is maintenance-free.

DISPOSAL OF WASTE ELECTRICAL AND ELECTRONIC EQUIPMENT



This symbol indicates that this product must not be disposed of with unsorted municipal waste. There is a separate (free) system for the collection and return of waste electrical and electronic equipment. For more information, please contact your local authority or the shop where you purchased the product. By ensuring that this product is disposed of correctly, you will help prevent potential negative consequences for the environment and human health and contribute to the conservation of natural resources.

WARNING, risk of fire, risk of explosion:

The coolant and oil in the appliance are flammable! If coolant or oil leaks out of the appliance in a sufficiently high concentration and comes into contact with an external heat source, it may ignite. The ducts of the cooling circuit and compressor must not be damaged! Insulation blowing gas (cyclopentane) is flammable!

REACH DIRECTIVE

See www.ritterwerk.de

SERVICE, REPAIRS AND SPARE PARTS

Please contact your local after-sales service for service, repairs and spare parts.

See www.ritterwerk.de

TECHNICAL DATA

The appliance complies with the CE specifications.

Mains voltage/power consumption:

Refer to the type label on the underside of the appliance.





WARRANTY

The BEEZER® beverage cooler from ritter comes with a 2-year manufacturer's warranty, calculated from the date of purchase and in accordance with EU warranty directives. Your legal warranty claims according to section 437 ff. BGB (German Civil Code) remain unaffected by this regulation. The manufacturer warranty applies to all devices sold within the European Union. For details of the warranty conditions, see www.ritterwerk.de/warranty. For any warranty claims or for customer service, the beverage cooler must always be sent to the after-sales-service centre in your country.

TROUBLESHOOTING

Problem	Explanation/Solution
Beeping after switch-off	The defrosting process starts automatically when the appliance is switched off. Once it has ended, the BEEZER® emits an acoustic signal to remind you to open the cooling chamber door to allow moisture to escape.
Rotation symbol is flashing	Rotating shaft is faulty/defective; the BEEZER® can continue to be used without rotation. Solution: Switch off the device and check whether the rotating shaft is jammed; if not, the BEEZER® can be switched on again and the rotation function should work.
Broken glass	Proceed as described under "CLEANING". CAUTION! Risk of injury due to breaking glass
Required temperature is not reached	Room temperature or start temperature of the beverage is too high. Select a higher cooling level. A lot of ice may form inside the cooling chamber of the BEEZER®. Use the app to start the defrosting process.
Pre-cooling process is taking too long	The pre-cooling process may take longer at very high room temperatures.
Door beeps on opening	To avoid raising the temperature within the cooling chamber, the door should only be opened briefly when inserting the bottle.

EXPLICATION DES SYMBOLES

Symbole	Explication
	Marquage CE : le produit est conforme aux exigences applicables de l'Union européenne.
	Le produit a été mis sur le marché après le 13 août 2005. Il ne doit pas être jeté avec les déchets ménagers normaux. Le symbole de la poubelle barrée indique la nécessité d'une collecte séparée.
	
	
	Avertissement relatif aux substances inflammables

INSTRUCTIONS DE SÉCURITÉ GÉNÉRALES

Pour éviter de se blesser ou d'endommager le refroidisseur de boissons, respecter impérativement les instructions de sécurité énoncées ci-après :

- Cet appareil est destiné à un usage domestique et à des applications similaires, notamment dans les cuisines des employés des magasins et des bureaux ; dans les domaines agricoles ; par les clients des hôtels, motels et autres établissements d'hébergement ; dans les gîtes touristiques et dans les services de restauration.
- Ne jamais poser l'appareil sur une surface chaude ou à proximité d'une flamme non protégée.
- Utiliser exclusivement les accessoires fournis.
- Ne soulever l'appareil que par les poignées de transport prévues à cet effet.
- **AVERTISSEMENT** : Lors de l'installation de l'appareil, il faut s'assurer que le câble d'alimentation ne soit pas coincé ou endommagé.
- Ne pas plier le câble secteur lors de l'installation. Installer le câble secteur de manière à ce qu'il n'entre jamais en contact avec des objets chauds ou à

- arêtes vives. Ne laisser jamais retomber le câble secteur sur le bord du plan de travail.
- AVERTISSEMENT : Ne pas placer les multiprises mobiles ou les blocs d'alimentation à l'arrière des appareils.
 - AVERTISSEMENT : Ne pas obstruer les ouvertures d'aération dans le boîtier de l'appareil ou dans le boîtier encastré.
 - Lors de l'installation, veiller à respecter une distance suffisante d'environ 5 cm par rapport aux murs voisins ou à d'autres délimitations.
 - Ne commencer à utiliser l'appareil que lorsqu'il est installé sur un support stable. Après le transport, l'appareil ne doit pas bouger pendant au moins 12 heures avant d'être mis en service.
 - Ne jamais transporter l'appareil en position couchée ! L'appareil doit toujours être en position verticale, même lorsqu'il n'est pas utilisé, pour ne pas endommager le circuit de refroidissement.
 - Ne jamais ouvrir la partie inférieure de l'appareil où se trouve le circuit de refroidissement.
 - Cet appareil peut être utilisé par des enfants dès 8 ans et par des personnes ayant des capacités physiques, sensorielles ou mentales réduites ou ne disposant pas de l'expérience et/ou des connaissances requises, à condition qu'elles soient surveillées ou qu'elles aient reçu des instructions sur l'utilisation et soient conscientes des dangers qui en résultent.
 - Les enfants ne doivent pas jouer avec l'appareil.
 - Les enfants de 3 à 8 ans peuvent charger et décharger l'appareil, mais doivent être tenus à l'écart du câble de raccordement.
 - Le nettoyage et la maintenance de l'appareil ne doivent pas être effectués par des enfants, à moins qu'ils n'aient plus de 8 ans et qu'ils soient sous surveillance.
 - Lors des déplacements, le BEEZER® ne doit être activé à partir de l'application que pour pré-refroidir l'appareil, et non pour refroidir les boissons à proprement parler.

- Brancher l'appareil uniquement sur une source de tension alternative adéquate, conforme aux indications figurant sur la plaque signalétique.
- Ne jamais laisser l'appareil hors surveillance lorsqu'il est en service.
- **AVERTISSEMENT** : Ne pas utiliser d'appareils électriques à l'intérieur de la chambre froide qui ne correspondent pas au modèle recommandé par le fabricant.
- Ne jamais laisser les boissons dans la chambre froide à la fin du processus de refroidissement. En raison des températures extrêmement basses à l'intérieur, la boisson pourrait geler et faire éclater le récipient de boisson.
- **AVERTISSEMENT** : Ne pas utiliser de dispositifs mécaniques ou d'autres moyens que ceux recommandés par le fabricant pour accélérer le processus de dégivrage.

Risque de décharge électrique

- En cas de panne, retirer la fiche secteur de la prise de courant. Tirer sur la fiche et non sur le câble.
- Ne pas utiliser l'appareil en plein air.
- Cesser aussitôt d'utiliser l'appareil si certains de ses éléments sont endommagés et contacter le service après-vente ritter.
- Si le câble secteur est endommagé, il doit être remplacé par le fabricant, son service après-vente ou une personne disposant de la qualification requise, afin d'exclure tout risque.

Risque d'explosion

- N'utiliser l'appareil que dans une pièce bien ventilée ! Le BEEZER® ne doit pas être installé ou conservé dans des armoires fermées à clé ! Si l'appareil est utilisé dans un local insuffisamment ventilé, une fuite du circuit frigorifique pourrait provoquer un mélange gaz/air inflammable !
- Ne pas mettre l'appareil en service si le circuit frigorifique a été endommagé ! Dans ce cas, il faut immédiatement bien aérer la pièce et éliminer les sources d'inflammation potentielles.
- Ne pas conserver de substances explosives, comme des bombes aérosols contenant un gaz propulseur inflammable, dans l'appareil.
- Les gaz d'expansion d'isolation (CYCLOPENTANE) sont inflammables.

Déplier les graphiques qui se trouvent dans la partie avant et arrière au dos du manuel. Lire attentivement le mode d'emploi avant la mise en service de l'appareil. Conserver le mode d'emploi et le laisser avec l'appareil lorsque celui-ci est vendu. La dernière version du mode d'emploi est également disponible sous www.ritterwerk.de.

USAGE CONFORME

Le refroidisseur de boissons sert à refroidir occasionnellement des boissons (p. ex. en bouteilles ou en canettes). L'appareil n'est pas conçu pour une utilisation continue. Le BEEZER® est conçu pour un usage domestique et ne convient pas à un usage professionnel. Une utilisation non conforme ou inadaptée peut être à l'origine de graves blessures ou endommager l'appareil. Les clauses de garantie et la responsabilité du fabricant n'ont plus cours de validité dans ce cas.

DESCRIPTION FONCTIONNELLE

Le refroidisseur de boissons BEEZER® permet de réfrigérer des récipients de boisson d'une contenance allant jusqu'à 0,75 litre. Selon la taille du récipient de boisson, le BEEZER® a besoin de 3 à 6 minutes pour atteindre une différence de température d'au moins 12 °C par rapport à la température initiale. Il est possible d'adapter le processus de refroidissement ou de répéter l'opération pour réduire encore la température de dégustation.

Le BEEZER® peut être utilisé via les 4 touches de fonction sur l'appareil ou via l'application mobile. La touche de démarrage (5.1) permet à la fois d'allumer et d'éteindre l'appareil

et de lancer le processus de refroidissement. De plus, il existe 3 autres touches de fonction pour le réglage des paramètres : Rotation activée/désactivée, taille du réservoir et niveau de refroidissement (5.2–5.4). L'appareil indique dans quel mode il se trouve grâce aux différentes couleurs de l'anneau LED (2) sur la porte de la chambre froide (1).

Anneau LED

L'anneau LED signale par sa couleur le mode de fonctionnement actuel de l'appareil. Les modes de fonctionnement sont présentés dans le tableau ci-dessous :

Couleur de l'anneau	Signification (mode)
Blanc	Prêt
Turquoise	Pré-refroidissement/dégivrage automatique
Bleu	Refroidissement des boissons
Violet	Mode d'économie d'énergie
Jaune	Arrêt
Rouge	Porte ouverte

Remarque :
Lorsque l'appareil est éteint, l'anneau LED est éteint par défaut. Si le BEEZER® est commandé via l'application mobile, l'anneau LED peut être activé et l'appareil peut être utilisé comme éclairage d'ambiance en choisissant sa couleur d'anneau préférée.

Touches de fonction



Dans le réglage standard, le récipient de boisson tourne pendant le processus de refroidissement pour un refroidissement uniforme de la boisson. En appuyant sur la touche, la fonction de rotation peut être désactivée, par exemple pour les bouteilles carrées ou les récipients avec des étiquettes ou des estampages fragiles. L'écran affiche le réglage effectué via le symbole de rotation.

Remarque :
Lorsque la rotation est désactivée, le processus de refroidissement est prolongé de 20 %.



S Contenu 0,25 litre
M Contenu 0,5 litre
L Contenu 0,75 litre

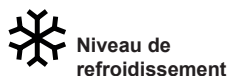

Les 3 niveaux de refroidissement sont symbolisés à l'écran par un, deux ou trois tirets.

Durée de refroidissement

La durée du processus de refroidissement dépend de la combinaison choisie. Le tableau suivant présente les différents pré-réglages.

Au niveau moyen, la boisson perd au moins 12 °C par rapport à la température initiale dans des conditions normales.

Durée de refroidissement (en minutes) en fonction du niveau de refroidissement et de la taille du récipient (température initiale 21 °C)

(t en min)	*	**	***
petit (small)	2	3	4
moyen (medium)	3	4	5
grand (large)	5	6	7

Remarque :

Les prérefroidissements peuvent être ajustés dans l'application mobile. De plus, il est possible de sélectionner et de démarrer des minuteries individuelles entre 1 et 60 minutes. Qui plus est, le mode expert aide à déterminer la durée de refroidissement idéale pour une température souhaitée. L'application contient également un tableau indiquant la température de consommation optimale pour les boissons les plus courantes.

Porte de la chambre froide

Si la porte de la chambre froide est ouverte, tous les processus en cours s'arrêtent. Dès que la porte est refermée, les opérations interrompues reprennent.

Si la porte n'est pas refermée, l'appareil émet un signal sonore (bip). Si la porte reste ouverte, cela provoque une augmentation de la température dans la chambre froide, ce qui entraîne à son tour un nouveau lancement ou une prolongation du processus de pré-refroidissement.

Une fois le dégivrage réussi après l'arrêt de l'appareil, il faut ouvrir la porte pour que l'humidité puisse s'échapper. L'appareil l'indique par un signal sonore (bip). Idéalement, la porte devrait rester ouverte pendant au moins 60 minutes.

Tuyau de vidange

Le liquide produit pendant le dégivrage, en raison d'une bouteille non étanche ou d'un bris de verre peut être évacuée manuellement à l'aide du tuyau de vidange (8) situé à l'arrière du BEEZER®.

Pour ce faire, retirer le tuyau d'évacuation (8) de son support et le suspendre, ouverture vers le bas, dans un récipient suffisamment grand ou un bassin avec évacuation.

Remarque :

La quantité d'eau produite lors du dégivrage varie fortement en fonction de l'humidité de l'air ambiant. Il faut que l'humidité de l'air soit très élevée pour que la quantité d'eau produite soit telle qu'elle doit être évacuée par le tuyau.

Le BEEZER® dispose en outre d'une ouverture de trop-plein (10) au dos. Si une quantité excessive de liquide s'accumule dans l'appareil, par exemple à cause d'un excès de condensation ou d'un bris de bouteille, elle s'écoule par ce biais. Cela ne pose aucun problème au BEEZER® lui-même, mais il faut en tenir compte lors du choix du support.

MISE EN SERVICE

Préparation

- Retirer délicatement l'appareil de son emballage et enlever tous les éléments d'emballage et films protecteurs.
- Conserver tous les éléments d'emballage ensemble. Lors de la mise au rebut ultérieure des éléments de l'emballage, les directives légales en vigueur relatives à une mise au rebut correcte doivent être respectées.

ATTENTION, dans d'explosion :

Ne pas mettre l'appareil en service si le système a été endommagé ! Dans ce cas, il faut immédiatement bien aérer la pièce et éliminer les sources d'inflammation potentielles.

Installation de l'appareil

- Placer le BEEZER® sur une surface plane, antidérapante et résistante à l'eau, à proximité immédiate d'une prise de courant. Ne jamais soulever le BEEZER® autrement que par les poignées désignées à l'avant et à l'arrière (6).

Remarque : Ne jamais soulever le BEEZER® par la porte ou par toute autre partie de l'appareil que les poignées désignées.

- Il ne faut pas oublier que le BEEZER® ne doit être utilisé que dans des locaux bien aérés et exempts de sources d'inflammation potentielles. Il faut également veiller à ne pas recouvrir les ouvertures d'aération (7). Pour ce faire, respecter la distance minimale d'environ 5 cm par rapport aux murs voisins (voir INSTRUCTIONS DE SÉCURITÉ GÉNÉRALES).

- Relier le câble secteur à la prise de courant.

Remarque :

Le BEEZER® doit être transporté, stocké et utilisé en position verticale. Avant la première utilisation, laisser l'appareil immobile pendant au moins 12 heures. La puissance utile se situe à une température ambiante comprise entre 16 et 32 °C.

APPLICATION MOBILE

Le BEEZER® peut être contrôlé via une application mobile. Pour télécharger et installer l'application sur un smartphone ou une tablette, scanner le code QR au recto de ce guide. Il est aussi possible de rechercher **BEEZER® Mobile App** dans l'App Store ou Google Play Store.

Remarque :

L'application mobile sert d'extension à l'anneau LED et à l'écran de l'appareil. L'application permet de consulter des informations supplémentaires comme la température actuelle de la chambre froide.

Connexion du BEEZER® avec le WLAN

- Connecter le BEEZER® au WLAN en appuyant simultanément sur les deux touches de fonction inférieures (5.3 et 5.4). La réussite de la connexion est indiquée par l'icône WLAN à l'écran (voir DESCRIPTION FONCTIONNELLE).

Connexion du BEEZER® avec l'application mobile

- Ouvrir l'application mobile sur le smartphone ou la tablette.
- Créer un compte client personnel en choisissant la fonction « Register ». Pour ce faire, fournir un numéro de téléphone ou une adresse e-mail (sans ces informations, toutes les fonctions de l'application ne sont pas disponibles).
- Connecter le smartphone ou la tablette au réseau Wi-Fi domestique.
- Activer Bluetooth® sur le smartphone ou la tablette.
- Ouvrir l'application mobile, se connecter à son compte et sélectionner « Add device (+) » sur la page d'accueil.

Il est possible de choisir entre les possibilités suivantes :

Détection automatique :

Si les autorisations correspondantes sont activées, le BEEZER® est automatiquement reconnu (condition : l'appareil doit être allumé et connecté au WLAN ; le cas échéant, entrer le mot de passe WLAN).

Ajout manuel :

Sélectionner le BEEZER® dans la liste des appareils disponibles, les options « WiFi » et « Bluetooth » doivent également être activées (le cas échéant, entrer le mot de passe WLAN).

Aperçu des fonctions de l'application

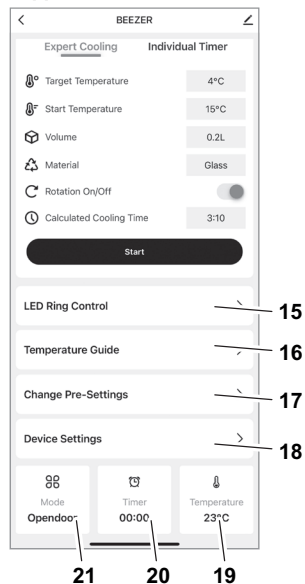

#	Explication
15	Commande de l'anneau LED : Configuration de l'éclairage d'ambiance (choix des couleurs). Il ne s'allume que si le BEEZER® est éteint.
16	Valeurs indicatives de température : Donne des recommandations sur la température optimale de consommation de différentes boissons.
17	Modification des préférences : Configurer les pré-réglages de taille de récipient (5.3), du niveau de refroidissement (5.4) et de la durée de refroidissement.
18	Réglages de l'appareil : Configurer la durée avant le dégivrage automatique, activer le mode d'économie d'énergie et l'arrêt automatique. Cela permet aussi d'activer ou de désactiver le signal sonore (bip).
19	Température : Indique la température actuelle à l'intérieur de la chambre froide.
20	Durée : Indique la durée de refroidissement restante de la boisson.
21	Mode : Montre le mode actuel du BEEZER®.

FONCTIONNEMENT

Mise en marche et pré-refroidissement

• S'assurer que la porte est fermée.

• Allumer l'appareil en maintenant la touche de démarrage (5.1) enfoncée.

Après sa mise en marche, le BEEZER® a besoin d'un pré-refroidissement unique d'environ 10 minutes. Ce processus démarre automatiquement. L'anneau LED du BEEZER® s'allume en turquoise et l'écran affiche le processus avec des barres continues. Une fois terminé le processus de pré-refroidissement de l'appareil, la couleur de l'anneau LED passe du turquoise au blanc. L'appareil est maintenant prêt à refroidir des boissons.

Remarque :

L'application permet de mettre en marche le BEEZER® et de démarrer le pré-refroidissement à distance. L'appareil est alors prêt à l'emploi du retour des courses, par exemple.

Refroidissement de boissons

• Ouvrir la porte de la chambre froide (1) en tirant la poignée de la porte (4) avec le doigt. Placer la boisson à refroidir dans la chambre froide (13). S'assurer que le récipient de boisson soit bien fermé.

• Fermer la porte de la chambre froide et configurer les paramètres à l'aide des touches de fonction (voir DESCRIPTION FONCTIONNELLE).

• Appuyer sur la touche de démarrage (5.1) afin de lancer le refroidissement. La durée du processus de refroidissement dépend de la combinaison choisie (voir DESCRIPTION FONCTIONNELLE).

• Pendant le refroidissement, l'anneau LED du BEEZER® est allumé en bleu et l'écran affiche le processus avec des barres continues.

• La fin du processus de refroidissement est signalée par un signal sonore (bip) et par le passage de l'anneau LED du bleu au blanc. Le signal sonore peut être activé ou désactivé dans l'application.

Une fois le refroidissement terminé, ouvrir la porte de la chambre froide et retirer la boisson refroidie. Veiller à ce que la porte soit ensuite refermée.

ATTENTION, risque de blessure par bris de verre :

Ne jamais laisser les boissons dans la chambre froide avec la porte fermée à la fin du processus de refroidissement ! La congélation de la boisson peut provoquer des bris de verre.

Dégivrage automatique

En cas d'utilisation prolongée de l'appareil et en fonction de l'humidité de l'air, de la glace peut se former dans la chambre froide. Pour maintenir la puissance de refroidissement constante, le BEEZER® se dégivre automatiquement. Cela se fait par défaut après 90 minutes.

Le processus de dégivrage automatique dure environ 5 minutes. Pendant le dégivrage, l'anneau LED du BEEZER® est allumé en turquoise et l'écran affiche le processus avec des barres continues.

Une fois le dégivrage automatique réussi, l'appareil se met en mode de pré-refroidissement et est à nouveau prêt à fonctionner après 5 minutes supplémentaires.

Remarque :

Dans l'application, il est possible d'adapter les prééglages pour le dégivrage automatique.

Arrêt

• Éteindre l'appareil en maintenant la touche de démarrage (5.1) enfoncée. Le processus de dégivrage, qui dure environ 10 minutes, démarre alors automatiquement.

• Pendant le dégivrage, l'anneau LED du BEEZER® est allumé en jaune et l'écran affiche le processus avec des barres continues.

• Une fois le dégivrage réussi, après l'arrêt de l'appareil, la porte de la chambre froide doit être ouverte pour laisser sortir l'humidité. L'appareil l'indique par un signal sonore (bip). Idéalement, la porte devrait rester ouverte pendant au moins 60 minutes.

• Après avoir fermé la porte de la chambre froide, l'appareil est éteint et prêt à être rallumé.

Remarque :

Si l'appareil n'est pas utilisé pendant une période prolongée, il faut s'assurer au préalable que la chambre froide est entièrement propre et sèche et que la porte de la chambre froide reste ouverte afin d'éviter la formation de moisissures à l'intérieur (voir NETTOYAGE).

MODE D'ÉCONOMIE D'ÉNERGIE

Si l'appareil est prêt à fonctionner et n'est pas utilisé pendant plus de 10 minutes, le BEEZER® passe en mode d'économie d'énergie. En mode d'économie d'énergie, l'anneau LED du BEEZER® est allumé en violet.

Si l'appareil est en mode d'économie d'énergie, il peut être réactivé en appuyant sur n'importe quelle touche de fonction. Si la température dans la chambre froide est trop élevée, un court processus de pré-refroidissement est à nouveau lancé (voir Pré-refroidissement de l'appareil). Cette procédure devrait prendre moins d'une minute, après quoi l'appareil est à nouveau prêt à l'emploi.

Sans réactivation, l'appareil s'éteint automatiquement par défaut au bout de 60 minutes.

Remarque :

Dans l'application, il est possible d'adapter les pré-réglages du mode d'économie d'énergie et de l'arrêt automatique.

NETTOYAGE

Il n'est pas nécessaire de nettoyer le BEEZER® après chaque utilisation. La chambre froide du BEEZER® peut toutefois être nettoyée si nécessaire.

Préparation

- Ouvrir la porte de la chambre froide (1). Retirer avec précaution les corps étrangers éventuellement présents !
- Retirer le support rotatif (11) de la chambre froide (13). Celui-ci est fixé magnétiquement sur le côté inférieur et doit d'abord être tiré vers le haut à l'horizontale pour éviter de le coincer.
- Retirer ensuite la grille filtre (12) se trouvant sous le support rotatif.

Nettoyage régulier

- Rincer le support rotatif (11) et la grille filtre (12) à l'eau claire.
- Essuyer la chambre froide du BEEZER® avec un chiffon humide.

Nettoyage en cas de fort encrassement de la chambre froide

Si la chambre froide est fortement encrassée (liquide déversé, morceaux de verre ou autres corps étrangers, par exemple en raison d'une fermeture non étanche ou d'un récipient de boisson endommagé), procéder comme suit :

- Rincer le support rotatif (11) et la grille filtre (12) à l'eau claire. Retirer avec précaution les corps étrangers comme les éclats de verre ou autres !

- Accrocher le tuyau de vidange (8) situé à l'arrière du BEEZER® dans un récipient ou un bac suffisamment grand avec une évacuation.

- Nettoyer ensuite la chambre froide en la rinçant abondamment à l'eau. Ne pas utiliser de nettoyeur à haute pression pour ce faire !

Remarque :

Le BEEZER® ne doit pas être basculé !

Remarque :

Après chaque nettoyage, la porte de la chambre froide doit rester ouverte pour permettre à l'humidité de s'échapper (idéalement pendant au moins 60 minutes).

CONSERVATION/ MAINTENANCE

Le BEEZER® doit être transporté, stocké et utilisé en position verticale.

La puissance utile du BEEZER® se situe à une température ambiante comprise entre 16 et 32 °C.

Le BEEZER® ne nécessite pas de maintenance.

ÉLIMINATION DES DÉCHETS D'ÉQUIPEMENTS ÉLECTRIQUES ET ÉLECTRONIQUES (DEEE)



Ce symbole indique que ce produit ne doit pas être éliminé avec les déchets municipaux non triés. Il existe un système séparé (gratuit) pour la collecte et le retour des DEEE. Pour plus d'informations, s'adresser à l'administration municipale ou au magasin où le produit a été acheté. Veiller à ce que ce produit soit éliminé correctement contribue à éviter d'éventuelles conséquences négatives pour l'environnement et la santé humaine et à préserver les ressources naturelles.

AVERTISSEMENT, danger d'incendie ou d'explosion :

Le fluide frigorigène et l'huile qu'il contient sont inflammables ! Le fluide frigorigène et l'huile qui s'échappent peuvent s'enflammer si leur concentration est suffisamment élevée et s'ils entrent en contact avec une source de chaleur externe. Les tuyauteries du circuit de réfrigérant et le compresseur ne doivent pas être endommagés ! Le gaz d'expansion d'isolation (cyclopentane) est inflammable !

RÈGLEMENT REACH

Voir aussi le site www.ritterwerk.de

SERVICE, RÉPARATIONS ET PIÈCES DE RECHANGE

Prière de contacter le service après-vente local pour les questions de service, de réparations et de pièces de rechange !

Voir aussi le site www.ritterwerk.de

CARACTÉRISTIQUES TECHNIQUES

L'appareil satisfait aux prescriptions CE.

Tension secteur/puissance absorbée : voir plaque signalétique sur le dessous de l'appareil



DÉCLARATION DE GARANTIE

Nous offrons pour le refroidisseur de boissons BEEZER® une garantie fabricant de 2 ans à compter de la date d'achat et conformément aux directives de l'UE en termes de garantie. Vos droits légaux à la garantie selon le § 437 ff. du BGB (code civil allemand) ne sont pas affectés par ce règlement. La garantie du fabricant s'applique à tous les appareils vendus au sein de l'Union européenne. Vous trouverez les conditions de la garantie à l'adresse suivante www.ritterwerk.de/warranty. En cas de réclamations au titre de la garantie ou pour les services à la clientèle, le refroidisseur de boissons doit toujours être envoyé au service après-vente national.

DÉPANNAGE

Problème	Explication/solution
Signal sonore après l'arrêt	Après l'arrêt, le dégivrage démarre automatiquement. À la fin de ce processus, le BEEZER® émet un signal sonore pour rappeler d'ouvrir la porte de la chambre froide afin que l'humidité puisse s'échapper.
Le symbole de rotation clignote.	Arbre de rotation défectueux ; le BEEZER® peut continuer à fonctionner sans rotation. Dépannage : Éteindre l'appareil et vérifier si l'arbre de rotation est bloqué. Si tel n'est pas le cas, remettre le BEEZER® en marche, la fonction de rotation devrait alors fonctionner à nouveau.
Bris de verre	Procéder comme décrit à la section « NETTOYAGE ». ATTENTION ! Risque de blessure par bris de verre
La température souhaitée n'est pas atteinte.	La température de la pièce ou la température initiale de la boisson est trop élevée. Sélectionner un niveau de refroidissement supérieur. La chambre froide du BEEZER® pourrait être fortement givrée. Démarrer le processus de dégivrage via l'application.
Le pré-refroidissement est trop long.	Si la température ambiante est très élevée, le temps de pré-refroidissement peut être prolongé.
La porte émet un signal sonore à l'ouverture.	La porte ne doit être ouverte brièvement que pour insérer la bouteille, sinon la température augmente dans la chambre froide.

ОБЯСНЕНИЕ НА СИМВОЛИТЕ

Символ	Обяснение
	СЕ маркировка: Продуктът отговаря на действащите изисквания на Европейския съюз.
	Продуктът е пуснат на пазара след 13 август 2005 г. Забранено е изхвърлянето на продукта с обикновените битови отпадъци. Символът със зачеркнатия контейнер за отпадъци указва необходимостта от разделно събиране.
	Предупреждение за запалими вещества

ОБЩИ УКАЗАНИЯ ЗА БЕЗОПАСНОСТ

За да избегнете наранявания или повреда на охладителя за напитки, непременно съблюдавайте следващите указания за безопасност:

- Този уред е предназначено за използване в частни домакинства и в подобни области на приложение, като например: в служебни кухни в магазини и офиси; земеделски имоти; от гости в хотели, мотели и други жилищни обекти; в пансион с нощувка със закуска; в кетъринга
- Никога не поставяйте уреда върху горещи повърхности или в близост до открити пламъци.

- Използвайте само включените в доставката принадлежности.
- Повдигайте уреда само за предвидени за целта дръжки за носене.
- ПРЕДУПРЕЖДЕНИЕ: При монтажа на уреда се уверете, че мрежовият присъединителен кабел не е прищипан или повреден.
- Не прегъвайте мрежовия кабел при монтажа. Положете мрежовия кабел така, че да не се допира до горещи предмети или такива с остри ръбове. Не оставяйте мрежовия кабел да виси надолу през ръба на работната повърхност.

- ПРЕДУПРЕЖДЕНИЕ: Не поставяйте преносими разклонители или захранващи блокове на гърба на уредите.
- ПРЕДУПРЕЖДЕНИЕ: Не затваряйте вентилационните отвори в корпуса на уреда или в монтажния корпус.
- При монтажа се уверете, че има достатъчно разстояние от ок. 5 cm от околните стени или други ограничения.
- Използвайте уреда само след като е бил безопасно монтиран. След транспортиране уредът трябва да остане неподвижен на едно място поне 12 часа, преди да може да бъде пуснат в експлоатация.
- Никога не транспортирайте уреда в легнало положение! Уредът трябва винаги да е в изправено положение дори когато не се използва, в противен случай охлаждащият контур може да се повреди.
- Никога не отваряйте долната част на уреда, където се намира охлаждащият контур.
- Този уред може да се използва от деца над 8 години, както и от лица с намалени физически, сетивни или умствени способности или лица без опит и/или знания само под надзор, или ако са инструктирани за безопасната употреба на уреда и разбират евентуалните опасности, произтичащи от това.
- Не е разрешено деца да си играят с уреда.
- Деца на възраст от 3 до 8 години могат да зареждат и изпразват уреда, но трябва да стоят далеч от съединителния кабел.
- Почистване и поддръжка от потребителя не трябва да се извършват от деца, освен в случаите, когато те са над 8 години и под надзор.
- BEEZER® може да се активира чрез приложението, докато сте в движение, само за предварително охлаждане на уреда, а не за действително охлаждане на напитки.

- Свързвайте уреда само към подходящ източник на променливо напрежение, който отговаря на данните върху фирмената табелка.
- Не оставяйте уреда без надзор по време на работа.
- **ПРЕДУПРЕЖДЕНИЕ:** В хладилната камера не използвайте електрически уреди, които не са от типа, препоръчан от производителя.
- Никога не оставяйте напитки в охлаждащата камера в края на процеса на охлаждане. Изключително ниските температури във вътрешността могат да доведат до замръзване на напитката и до спукване на съда.
- **ПРЕДУПРЕЖДЕНИЕ:** За да ускорите процеса на размразяване, не използвайте механични устройства или други средства, различни от препоръчаните от производителя.

Опасност от токов удар

- При неизправност винаги изваждайте щепсела от контакта. При това издърпвайте за щепсела, а не за кабела.
- Не използвайте уреда на открито.
- При повреди на части от уреда веднага прекратете работата и се свържете със сервизната служба на ritter.
- Ако мрежовият кабел е повреден, той трябва да се смени от производителя, неговата сервизна служба или лица с подобна квалификация, за да се избегнат опасности.

Опасност от експлозия

- Използвайте уреда само в добре проветриво помещение! BEEZER® не трябва да се монтира или съхранява в затворени шкафове! Ако уредът работи в недостатъчно проветриво помещение, теч в охлаждащия контур може да доведе до възникване на запалима смес от газ и въздух!
- Не пускайте уреда в експлоатация, ако охлаждащият контур е повреден! В този случай помещението трябва незабавно да се проветри добре и да се отстранят потенциалните източници на запалване.
- Не съхранявайте експлозивни вещества като аерозолни контейнери със запалим пропелант в уреда.
- Изолационните газове (CYCLOPENTANE) са горими.

Прегледайте графиките в началото и в края на книгата.

Моля, прочетете внимателно ръководството преди пускането на уреда в експлоатация. Запазете ръководството за употреба и при предоставяне на уреда на друго лице го предайте с него. Актуалното ръководство за употреба е налично също така на www.ritterwerk.de.

ПРЕДНАЗНАЧЕНИЕ

Охладителят за напитки се използва за спорадично охлаждане на напитки (напр. в бутилки или кутии). Уредът не е предназначен за продължителна употреба. BEEZER® е предназначен за домашна употреба и не е подходящ за търговска употреба. Използването не по предназначение или грешното обслужване могат да доведат до тежки наранявания или до повреда на уреда. В такъв случай отпадат всички гаранционни претенции и претенции към качеството.

ФУНКЦИОНАЛНО ОПИСАНИЕ

С охладителя за напитки BEEZER® могат да охладят съдове с напитки с вместимост до 0,75 литра. В зависимост от размера на съда за напитка, BEEZER® се нуждае от 3 до 6 минути, за да достигне температурна разлика от поне 12°C в сравнение с първоначалната температура. Процесът на охлаждане може да се регулира или да се повтори, за да се намали допълнително температурата на напитката. BEEZER® може да се управлява чрез 4-те функционални бутона на уреда или чрез мобилното приложение. Бутонът за стартиране (5.1) включва и изключва уреда и стартира процеса на охлаждане. Освен това има и 3 допълнителни

функционални бутона за настройка на параметрите: Включване/изключване на завъртане, размер на съда и ниво на охлаждане (5.2 – 5.4). Уредът показва в кой режим се намира чрез различните цветове на светодиодния пръстен (2) на вратата на охлаждащната камера (1).

Светодиоден пръстен

Цветът на светодиодния пръстен показва режима на работа, в който се намира уредът. Режимите на работа са изброени в следната таблица:

Цвят на пръстена	Значение (режим)
Бял	Готов за работа
Тюркоаз	Процес на предварително охлаждане/автоматично размразяване
Син	Охлаждане на напитки
Лилав	Енергоспестяващ режим
Жълт	Изключване
Червен	Отворена врата

Указание:

Ако уредът се намира в изключено състояние, светодиодният пръстен стандартно не свети. Ако BEEZER® се управлява чрез мобилното приложение, светодиодният пръстен може да се активира и уредът да се използва като амбиентно осветление, при което *Vue* избирате предпочитания от Вас цвят на пръстена.

Функционални бутони



При стандартната настройка съдът за напитка се върти по време на процеса на охлаждане, за да осигури равномерно охлаждане на напитката. Чрез натискане на бутона функцията за завъртане може да се изключи, напр. за ъгловати бутилки или съдове с чувствителни етикети или шампи. Дисплеят показва направената настройка чрез символа за завъртане.

Указание:

При изключено завъртане процесът на охлаждане се удължава с 20%.



Размер	Съдържание
S	0,25 литра
M	0,5 литра
L	0,75 литра

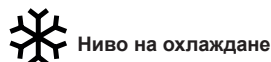

3-те нива на охлаждане са симболизирани на дисплея с една, две или три чертички.

Времена на охлаждане

Продължителността на процеса на охлаждане зависи от избраната комбинация. Таблицата по-долу показва различните предварително зададени настройки.

На средно ниво при нормални условия напитката губи поне 12°C спрямо първоначалната си температура.

Продължителност на охлаждане (в минути) в зависимост от нивото на охлаждане и размера на съда (начална температура 21°C)

(t в МИН.)	*	**	***
small	2	3	4
medium	3	4	5
large	5	6	7

Указание:

Предварителните настройки могат да се коригират в мобилното приложение. В допълнение могат да се избират и стартират индивидуални таймери между 1 и 60 минути. Освен това експертният режим помага да се определи идеалната продължителност на охлаждане за дадена желана температура. Приложението съдържа и таблица с оптималната температура за консумация на най-често срещаните напитки.

Врата на охлаждащата камера

Ако вратата на охлаждащата камера се отвори, всички активни процеси спират. Веднага щом вратата се затвори отново, прекъснатите процеси продължават.

Ако вратата не бъде затворена отново, уредът Ви предупреждава със звук сигнал. Ако вратата остане отворена, това повишава температурата в охлаждащата камера, което от своя страна води до подновен или удължен процес на предварително охлаждане.

След успешно размразяване след изключване на уреда, вратата трябва да се отвори, за да може влагата да се испари. Уредът указва това със звук сигнал. В идеалния случай вратата трябва да остане отворена поне 60 минути.

Изпускателен маркуч

Течността, събрала се по време на процеса на размразяване, от протекла или счупена бутилка, може да се изтече ръчно с помощта на изпускателния маркуч (8) на гърба на BEEZER®.

За целта извадете изпускателния маркуч (8) от държача и го закачете с отвора надолу в достатъчно голям съд или вана с оттичане.

Указание:

Количеството вода, което се събира по време на размразяването, варира значително в зависимост от влажността на околната среда. Само при много висока влажност се образува толкова много вода, че да се налага източване през маркуча.

BEEZER® разполага освен това и с преливен отвор (10) на гърба си. Ако във вътрешността на уреда се натрупа твърде много вода, например поради твърде много конденз или счупена бутилка, тя ще изтече през него. За BEEZER® това, само по себе си, не представлява проблем, но трябва да се вземе предвид при избора на основа.

ПУСКАНЕ В ЕКСПЛОАТАЦИЯ

Подготовка

- Внимателно извадете уреда от опаковката и отстранете всички нейни части и защитни фолия.
- Запазете всички части на опаковката. При последващото изхвърляне на частите от опаковката трябва да се съблюдават валидните закони и разпоредби за правилно изхвърляне.

ВНИМАНИЕ, опасност от експлозия:

Не пускайте уреда в експлоатация, ако системата е повредена! В този случай помещението трябва незабавно да се проветри добре и да се отстранят потенциалните източници на запалване.

Монтаж на уреда

- Поставете BEEZER® върху равна, неплъзгаща се, водоустойчива основа в непосредствена близост до електрически контакт. Повдигайте BEEZER® винаги само за обозначените дръжки от предната и задната страна (6).

Указание: Никога не повдигайте BEEZER® за вратата или за други части на уреда, различни от обозначените дръжки.

- Моля, обърнете внимание, че BEEZER® може да се използва само в добре проветрени помещения, където няма потенциални източници на запалване. Освен това внимавайте да не покриете вентилационните отвори (7). За целта спазвайте минимално разстояние от ок. 5 cm от околните стени (вижте ОБЩИ УКАЗАНИЯ ЗА БЕЗОПАСНОСТ).

- Свържете мрежовия кабел с контакта.

Указание:

BEEZER® трябва да се транспортира, съхранява и експлоатира в изправено положение. Преди първата експлоатация уредът трябва да остане поне 12 часа неподвижен. Целевата мощност се постига при температура на помещението между 16 и 32°C.

МОБИЛНО ПРИЛОЖЕНИЕ

BEEZER® може да се управлява чрез мобилно приложение. За да изтеглите и инсталирате приложението на Вашия смартфон или таблет, сканирайте QR кода на предната страница на тези инструкции. Алтернативно можете да потърсите в App Store или Google Play Store *мобилното приложение BEEZER®*.

Указание:

Мобилното приложение служи като разширение към светодиодния пръстен и дисплея на уреда. В приложението можете да извикате допълнителна информация, като текущата температура на охлаждащата камера.

Свързване на BEEZER® с WLAN

- Свържете BEEZER® с Вашия WLAN, като натиснете едновременно двата долни функционални бутона (5.3 и 5.4). Успешната връзка се обозначава със символа WLAN на дисплея (вижте ФУНКЦИОНАЛНО ОПИСАНИЕ).

Свързване на BEEZER® с мобилното приложение

- Отворете мобилното приложение на Вашия смартфон или таблет.
- Създайте личен клиентски акаунт, като изберете функцията „Register“ (Регистрация). За целта трябва да предоставите телефонен номер или имейл адрес (не всички функции на приложението ще бъдат налични без тази информация).
- Свържете Вашия смартфон или таблет към Вашия домашен WLAN.

- Активирайте Bluetooth® на Вашия смартфон или таблет.
- Отворете мобилното приложение, влезте в акаунта си и изберете „Add device (+)“ (Добавяне на уред (+)) на началната страница.

Можете да избирате между следните опции:

Автоматично разпознаване: Ако съответните разрешения са активирани, BEEZER® ще бъде разпознат автоматично (изискване: уредът трябва да е включен и свързан към WLAN; въведете паролата за WLAN, ако е необходимо).

Ръчно добавяне: Изберете BEEZER® от списъка с налични уреди; опциите „WiFi“ и „Bluetooth“ също трябва да бъдат активирани (въведете паролата за WLAN, ако е необходимо).

Преглед на функциите на приложението

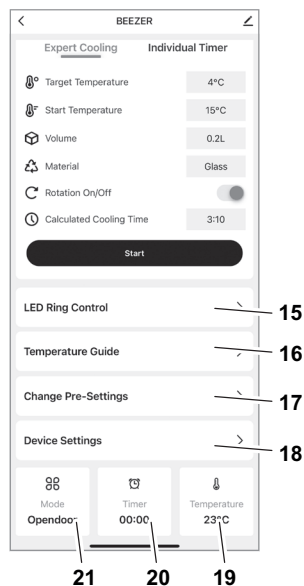

#	Обяснение
15	Управление на светодиодния пръстен: Конфигуриране на AMBIENTната светлина (избор на цвят). Тя свети само когато BEEZER® е изключен.
16	Ориентировъчни стойности за температурата: Дава препоръки относно оптимална температура за консумация на различни напитки.
17	Промяна на предварителните настройки: Конфигуриране на предварителните настройки за размер на съда (5.3), ниво на охлаждане (5.4) и време за охлаждане.
18	Настройки на уреда: Конфигуриране на продължителността до автоматично размразяване, активиране на енергоспестяващ режим и автоматично изключване. В допълнение, звуковият сигнал може да се активира/деактивира.
19	Температура: Показва текущата температура вътре в охлаждащата камера.
20	Време: Показва оставащото време за охлаждане на напитката.
21	Режим: Показва текущия режим на BEEZER®.

ЕКСПЛОАТАЦИЯ

Включване и предварително охлаждане

- Уверете се, че вратата е затворена.
- Включете уреда, като натиснете и задържите бутона за старт (5.1).

След включването BEEZER® се нуждае от еднократно предварително охлаждане от ок. 10 минути. Този процес започва автоматично. Светодиодният пръстен на BEEZER® светва в тюркоазено и дисплеят показва процеса с непрекъснати ленти. Ако уредът е завършил процеса на предварително охлаждане, това се показва чрез промяна на цвета на светодиодния пръстена от тюркоазено на бяло. Уредът вече е готов за охлаждане на напитки.

Указание:

Чрез приложението BEEZER® може да бъде включен и да започне предварителното охлаждане, докато сте още в движение. Това означава, че уредът ще е готов за употреба, когато например се върнете от пазар.

Охлаждане на напитки

- Отворете вратата на охлаждащата камера (1), като дръпнете дръжката (4) с пръст. Поставете напитката за охлаждане в охлаждащата камера (13). Уверете се, че съдът с напитката е плътно затворен.
- Затворете вратата на охлаждащата камера и конфигурирайте параметрите чрез функционалните бутони (вижте ФУНКЦИОНАЛНО ОПИСАНИЕ).
- Натиснете бутона за старт (5.1), за да стартирате процеса на охлаждане. Продължителността на процеса на охлаждане зависи от избраната комбинация (вижте ФУНКЦИОНАЛНО ОПИСАНИЕ).

- По време на процеса на охлаждане светодиодният пръстен на BEEZER® свети в синьо и дисплеят показва процеса с непрекъснати ленти.

- Краят на процеса на охлаждане се индикира чрез звуков сигнал и светодиодният пръстен се променя от син на бял. Звуковият сигнал може да се включва и изключва в приложението.

След края на процеса на охлаждане отворете вратата на охлаждащата камера и извадете охладената напитка. Уверете се, че вратата отново е затворена.

ВНИМАНИЕ, опасност от нараняване поради счупено стъкло:

Никога не оставяйте напитки в охлаждащата камера в края на процеса на охлаждане при затворена врата! Замразяването на напитката може да причини счупване на бутилката.

Автоматично размразяване

При по-продължителна работа на уреда и в зависимост от влажността на въздуха може да се образува лед в охлаждащата камера. За да поддържа постоянна ефективност на охлаждане, BEEZER® се размразява автоматично. Стандартно това се случва след 90 минути.

Процесът на автоматично размразяване отнема ок. 5 минути.

По време на процеса на размразяване светодиодният пръстен на BEEZER® свети в тюркоазено и дисплеят показва процеса с непрекъснати ленти.

След успешно автоматично размразяване уредът преминава в режим на предварително охлаждане и е готов за употреба отново след още 5 минути.

Указание:

В приложението могат да се коригират предварителните настройки за автоматичното размразяване.

Изключване

- Изключете уреда, като натиснете и задържите бутона за старт (5.1). Сега приблизително 10-минутният процес на размразяване започва автоматично.
- По време на процеса на размразяване светодиодният пръстен на BEEZER® свети в жълто и дисплеят показва процеса с непрекъснати ленти.
- След успешно размразяване след изключване на уреда, вратата на охлаждащата камера трябва да се отвори, за да може влагата да се изпари. Уредът указва това със звуков сигнал. В идеалния случай вратата трябва да остане отворена поне 60 минути.
- След като вратата на охлаждащата камера е затворена, уредът е изключен и готов за повторно включване.

Указание:

Ако уредът няма да се използва за по-дълъг период от време, първо трябва да се уверите, че охлаждащата камера е напълно чиста и суха и че вратата на охлаждащата камера остава отворена, за да предотвратите образуването на мухъл вътре (вижте ПОЧИСТВАНЕ).

ЕНЕРГОСПЕСТЯВАЩ РЕЖИМ

Ако уредът е готов за употреба и не се използва повече от 10 минути BEEZER® преминава в енергоспестяващ режим. По време на енергоспестяващия режим светодиодният пръстен на BEEZER® свети в лилаво.

Ако уредът е в енергоспестяващ режим, той може да се активира отново чрез натискане на произволен функционален бутон. Ако температурата в охлаждащата камера е твърде висока, отново ще започне кратък процес на предварително охлаждане (вижте Предварително охлаждане на уреда). Този процес трябва да отнеме по-малко от минута, след което уредът отново ще бъде готов за употреба.

Без повторно активиране уредът автоматично се изключва напълно след 60 минути по подразбиране.

Указание:

Предварителните настройки за енергоспестяващ режим и автоматичното изключване могат да се коригират в приложението.

ПОЧИСТВАНЕ

Почистването на BEEZER® след всяка употреба не е необходимо. Охлаждащата камера на BEEZER® все пак може да бъде почиствена при необходимост.

Подготовка

- Отворете вратата на охлаждащата камера (1). Ако е необходимо, внимателно отстранете всички чужди тела!
- Отстранете въртящата се поставка (11) от охлаждащата камера (13). Тя е магнитно прикрепена към дъното и трябва да се издърпа нагоре във възможно най-горизонтално положение, за да се избегне повреда.
- Сега издърпайте филтъра (12), разположен под въртящата се поставка.

Редовно почистване

- Изплакнете въртящата се поставка (11) и филтъра (12) с чиста вода.
- Избършете охлаждащата камера на BEEZER® с кърпа от влагата.

Почистване при силно замърсяване на охлаждащата камера

Ако охлаждащата камера е силно замърсена (изтичане на течност, счупено стъкло или други чужди предмети, напр. поради неуплътнена капачка или повреден съд с напитка), процедирайте както следва:

- Изплакнете въртящата се поставка (11) и филтъра (12) с чиста вода. При това отстранете внимателно чуждите тела, като например парчета или др!
- Закачете намиращия се на задната страна на BEEZER® изпускателен маркуч (8) в достатъчно голям съд или вана с оттичане.
- Почистете охлаждащата камера, като я изплакнете обилно с вода. Не използвайте уред за почистване с високо налягане за тази цел!

Указание:

BEEZER® не трябва да се накланя!

Указание:

След всяко почистване вратата на охлаждащата камера трябва да се оставя отворена, за да може влагата да се изпари (в идеалния случай поне 60 минути).

СЪХРАНЕНИЕ/ ТЕХНИЧЕСКА ПОДДРЪЖКА

BEEZER® трябва да се транспортира, съхранява и експлоатира в изправено положение.

Целевата мощност на BEEZER® е при температура на помещението между 16 и 32°C.

BEEZER® не се нуждае от техническа поддръжка.

ИЗХВЪРЛЯНЕ НА УПОТРЕБЯВАНИ ЕЛЕКТРИЧЕСКИ И ЕЛЕКТРОННИ УРЕДИ



Символът указва, че този продукт не трябва да бъде изхвърлян с несортирани битови отпадъци. Съществува отделна (безплатна) система за събиране и връщане на употребявани електрически и електронни уреди. За повече информация се обърнете към Вашата общинска администрация или към търговския обект, от който сте закупили продукта. Вашата грижа за правилното изхвърляне на продукта допринася както за намаляване на възможни негативни последици върху природата и човешкото здраве, така и за запазване на природните ресурси.

ПРЕДУПРЕЖДЕНИЕ, опасност от пожар, опасност от експлозия:

Съдържащият се хладилен агент и масло са запалими! Изтичащите хладилен агент и масло могат да се запалят при високи концентрации и при контакт с външен източник на топлина. Тръбопроводите на контура на охлаждащия агент и компресорът не трябва да бъдат повредени! Изолационният газ (циклопентан) е горим!

РЕГЛАМЕНТ REACH

Вижте www.ritterwerk.de

СЕРВИЗ, РЕМОНТИ И РЕЗЕРВНИ ЧАСТИ

За сервиз, ремонти и резервни части, моля, свържете се с местната сервизна служба!

Вижте www.ritterwerk.de

ТЕХНИЧЕСКИ ДАННИ

Уредът отговаря на предписанията СЕ.

Мрежово напрежение/консумирана мощност:
вижте фирмената табелка от долната страна на уреда



УТОЧНЕНИЕ ОТНОСНО ГАРАНЦИЯТА

По отношение охладителя за напитки BEEZER® на ritter предоставяме 2-годишна гаранция от производителя, изчислена от датата на закупуване и в съответствие с гаранционните политики на ЕС. Съгласно чл. 437 и сл. от BGB (Федералния граждански кодекс) Вашето законно право на гаранционен иск не е засегнато от тази нормативна уредба. Гаранцията на производителя важи за всички уреди, закупени на територията на Европейския съюз. Може да се запознаете с гаранционните условия на адрес www.ritterwerk.de/warranty. При гаранционни претенции или за услуги по сервизно обслужване охладителят за напитки трябва задължително да бъде изпратен на националната сервизна служба.

ОТСТРАНЯВАНЕ НА ГРЕШКИ

Проблем	Разяснение/Решение
Звук сигнал след изключване	След изключване процесът на размразяване започва автоматично. В края му BEEZER® Ви напомня със звуков сигнал да отворите вратата на охлаждащата камера, за да може влагата да се изпари.
Символът за завъртане мига	Неизправен/дефектен ротационен вал; BEEZER® може да продължи да се използва без завъртане Отстраняване на грешки: Изключете уреда и проверете дали ротационният вал е заседнал; ако не е, BEEZER® може да се включи повторно и функцията за завъртане трябва да работи отново
Счупване на стъкло	Продължете, както е описано в раздел „ПОЧИСТВАНЕ“. ВНИМАНИЕ! Опасност от нараняване поради счупено стъкло
Желаната температура не е достигната	Температурата на помещението или изходната температура на напитката е твърде висока. Изберете по-високо ниво на охлаждане. Охлаждащата камера на BEEZER® може да е силно обледена. Стартирайте процеса на размразяване чрез приложението.
Предварителното охлаждане отнема твърде много време	При много високи температури на помещението времето за предварително охлаждане може да се удължи.
Вратата издава звуков сигнал при отваряне	Вратата трябва да се отваря само за кратко за поставяне на съответния съд, в противен случай температурата в охлаждащата камера ще се повиши.

VÝZNAM SYMBOLŮ

Symbol	Význam
	Označení CE: Výrobek odpovídá platným nařízením Evropské unie.
	Výrobek byl uveden na trh po 13. srpnu 2005. Nesmí být likvidován s běžným domovním odpadem. Symbol přeškrtnutého kontejneru upozorňuje na nutnost třídění odpadu.
	Upozornění na hořlavé látky

VŠEOBECNÉ BEZPEČNOSTNÍ PŘEDPISY

Abyste zabránili poranění osob nebo poškození chladiče nápojů, bezpodmínečně dodržujte následující bezpečnostní pokyny:

- Tento spotřebič je určen k používání v domácnostech a v podobných oblastech použití, jako jsou například: kuchyně zaměstnanců v obchodech a kancelářích; zemědělské pozemky; pokoje hostů v hotelech, motelech a jiných rezidenčních zařízeních; penziony; catering.
- Příklad: nikdy nestavějte na horké plochy nebo do blízkosti otevřeného ohně.
- Používejte výhradně příslušenství dodané s přístrojem.
- Příklad: Příklad: nikdy nestavějte na horké plochy nebo do blízkosti otevřeného ohně.
- Příklad: nikdy nestavějte na horké plochy nebo do blízkosti otevřeného ohně.

- **VAROVÁNÍ:** Při umístování přístroje dbejte na to, aby nedošlo k přiskřípnutí nebo poškození síťového kabelu.
- Kabel nezalamujte. Síťový kabel ved'te takovou cestou, aby se nedostal do styku s horkými předměty ani předměty s ostrými hranami. Nenechávejte kabel viset přes okraj pracovní plochy.
- **VAROVÁNÍ:** Na zadní stranu přístroje neumisťujte vícenásobné přenosné zásuvky nebo napájecí zdroje.
- **VAROVÁNÍ:** Neucpávejte ventilační otvory v krytu přístroje ani v instalační skříni.
- Při instalaci dbejte na dostatečnou vzdálenost cca 5 cm od okolních stěn nebo jiných překážek.

- S přístrojem pracujte teprve tehdy, když je bezpečně umístěn. Po přepravě musí přístroj před uvedením do provozu nejméně 12 hodin zůstat na jednom místě.
- Nikdy nepřepravujte přístroj naležato! Přístroj musí být vždy ve svislé poloze (i když ho nepoužíváte), jinak může dojít k poškození chladicího okruhu.
- Nikdy neotevírejte spodní část přístroje, kde je umístěn chladicí okruh.
- Tento přístroj mohou používat i děti od 8 let a osoby s omezenými psychickými, smyslovými nebo duševními schopnostmi či nedostatečnými zkušenostmi nebo znalostmi, pokud jsou pod dohledem nebo byly poučeny o bezpečném používání přístroje a chápou rizika z toho vyplývající.
- Děti si nesmějí s přístrojem hrát.
- Děti od 3 do 8 let mohou do přístroje vkládat a vyjímat předměty, ale musí se držet v bezpečné vzdálenosti od propojovacího kabelu.
- Děti nesmějí přístroj čistit ani provádět údržbu, pokud nejsou starší než 8 let a pod dohledem.
- Vzdálená aktivace přístroje BEEZER® přes aplikaci je povolena pouze pro předchlazení přístroje, nikoli pro vlastní chlazení nápojů.
- Přístroj připojujte výhradně ke střídavým napájecím zdrojům odpovídajícím údajům na typovém štítku.
- Během provozu nenechávejte přístroj bez dozoru.
- **VAROVÁNÍ:** V chladicím prostoru nepoužívejte žádná elektrická zařízení mimo druh doporučený výrobcem.
- Na konci procesu chlazení nikdy nenechávejte nápoje v chladicím prostoru. Extrémně nízké teploty uvnitř mohou způsobit zamrznutí nápoje a prasknutí nádoby s nápojem.
- **VAROVÁNÍ:** Pro urychlení procesu odmrazování nepoužívejte mechanická zařízení nebo jiné prostředky než ty, které doporučuje výrobce.

Nebezpečí úrazu elektrickým proudem

- Při poruše vždy vytáhněte zástrčku ze zásuvky. Tahejte přitom za vidlici, nikoli za kabel.
- Příklad nepoužívejte venku.
- Při jakémkoli poškození součástí přístroje ihned přestaňte přístroj používat a obraťte se na zákaznický servis ritter.
- Pokud je poškozen síťový kabel, musí ho vyměnit výrobce, jeho zákaznický servis nebo příslušně kvalifikovaná osoba, aby nedošlo k ohrožení bezpečnosti.

Nebezpečí výbuchu

- Příklad použijte pouze v dobře větrané místnosti! Příklad BEEZER® nesmí být instalován ani skladován v uzavřených skříních! Pokud je přístroj provozován v nedostatečně větrané místnosti, může mít netěsnost chladicího okruhu za následek vznik hořlavé směsi plynu se vzduchem!
- Když je chladicí okruh poškozen, přístroj nepoužívejte! V takovém případě musí být místnost okamžitě dobře vyvětrána a odstraněny potenciální zdroje vznícení.
- Do přístroje nevkládejte výbušné materiály, například aerosolové nádoby s hořlavým plynem.
- Izolační expanzní plyny (CYKLOPENTANY) jsou hořlavé.

Odklopte přední a zadní obálku s obrázky.

Před uvedením přístroje do provozu si podrobně přečtěte tento návod. Návod k obsluze uschovejte a předejte jej dalšímu uživateli spolu s přístrojem.

Aktuální návod k obsluze máte k dispozici i na webu www.ritterwerk.de.

POUŽITÍ V SOULADU S URČENÍM

Chladič nápojů slouží k příležitostnému chlazení nápojů (např. v lahvích nebo krabičkách). Přístroj není určen pro nepřetržitě používání. Přístroj BEEZER® je určen pro domácí použití a není vhodný pro komerční použití. Použití v rozporu s určením nebo nesprávná obsluha mohou vést k závažným zraněním nebo k poškození přístroje. V takovém případě jsou vyloučeny veškeré nároky na případné plnění ze záruky.

POPIS FUNKCÍ

V chladiči nápojů BEEZER® lze chladit nádoby s nápoji o objemu až 0,75 litru. V závislosti na velikosti nádoby s nápojem potřebuje chladič BEEZER® k dosažení teplotního rozdílu alespoň 12 °C oproti počáteční teplotě dobu 3 až 6 minut. Proces chlazení lze upravit nebo opakovat a dále tak snížit teplotu nápoje.

K ovládní chladiče BEEZER® slouží 4 funkční tlačítka na přístroji nebo mobilní aplikaci. Tlačítko Start (5.1) zapíná a vypíná přístroj a spouští proces chlazení. Tři další funkční tlačítka slouží k nastavení parametrů: zapnutí/vypnutí otáčení, velikost nádoby a stupeň chlazení (5.2-5.4). Pomocí různých barev kruhového ukazatele stavu LED (2) na dvířkách chladičového prostoru (1) přístroj ukazuje, v jakém režimu se nachází.

Kruhový ukazatel stavu LED

Barva kruhového ukazatele označuje provozní režim, ve kterém se přístroj nachází. Provozní režimy jsou uvedeny v následující tabulce:

Barva ukazatele	Význam (režim)
Bílá	Připraveno
Tyrkysová	Předchlazení / Automatické odmrazování
Modrá	Chlazení nápoje
Fialová	Úsporný režim
Žlutá	Vypínání
Červená	Otevřená dvířka

Upozornění:

Když je přístroj vypnut, kruhový ukazatel LED ve výchozím nastavení nesvítí. Když přístroj BEEZER® ovládáte pomocí mobilní aplikace, můžete kruhový ukazatel aktivovat a používat jako ambientní osvětlení. Preferovanou barvu ukazatele si můžete vybrat.

Funkční tlačítka



Otáčení

Ve standardním nastavení se nádoba s nápojem během procesu chlazení otáčí, aby bylo zajištěno rovnoměrné chlazení nápoje. Stisknutím tlačítka lze funkci otáčení vypnout, např. pro hranaté lahve nebo nádoby s citlivými etiketami nebo reliéfy. Na displeji je platné nastavení zobrazeno symbolem otáčení.

Upozornění:

Když je otáčení vypnuté, prodlouží se proces chlazení o 20 %.



Velikost nádoby

S	objem 0,25 litru
M	objem 0,5 litru
L	objem 0,75 litru



Stupeň chlazení

Tři stupně chlazení jsou na displeji označeny jednou, dvěma nebo třemi čárkami.

Doby chlazení

Doba chlazení závisí na zvolené kombinaci. V následující tabulce jsou uvedena různá přednastavení.

Na středním stupni úrovní se nápoj za normálních podmínek ochladí minimálně o 12 °C oproti své výchozí teplotě.

Doba chlazení (v minutách) v závislosti na stupni chlazení a velikosti nádoby (počáteční teplota 21 °C)

(čas v min.)	*	**	***
malá	2	3	4
střední	3	4	5
velká	5	6	7

Upozornění:

Předvolby můžete upravit v mobilní aplikaci. Kromě toho můžete nastavit a spustit jednotlivé časovače od 1 do 60 minut. Expertní režim navíc pomáhá určit ideální dobu chlazení pro požadovanou teplotu. Aplikace také obsahuje tabulku s optimální teplotou pití pro nejběžnější nápoje.

Dvířka chladičového prostoru

Když se otevřou dvířka chladičového prostoru, všechny probíhající procesy se zastaví. Jakmile dvířka opět zavřete, přerušené procesy budou pokračovat.

Pokud dvířka nezavřete, přístroj vás upozorní akustickým signálem (pípnutím). Pokud zůstanou dvířka otevřená, vede to ke zvýšení teploty v chladicím prostoru a následně k obnovení nebo prodloužení procesu předchlazení.

Po úspěšném odmrazení po vypnutí přístroje je třeba otevřít dvířka, aby mohla unikát vlhkost. Přístroj to signalizuje akustickým signálem (pípnutím). V ideálním případě by měla být dvířka otevřená alespoň 60 minut.

Vypouštěcí hadička

Kapalinu vytvořenou během procesu odmrazování, vytlou z netěsné láhve nebo po rozbití skla lze vypustit ručně pomocí vypouštěcí hadičky (8) na zadní straně přístroje BEEZER®.

Vyjměte vypouštěcí hadičku (8) z držáku a umístěte ji otvorem dolů do dostatečně velké nádoby nebo umyvadla s odtokem.

Upozornění:

Množství vody produkované během odmrazování se značně liší v závislosti na okolní vlhkosti. Pouze při velmi vysoké vlhkosti se tvoří tolik vody, že se musí vypouštět hadičkou.

Přístroj BEEZER® má na zadní straně také přeřadový otvor (10). Pokud se uvnitř přístroje nahromadí příliš mnoho vody, například kvůli příliš velkému množství kondenzátu nebo rozbití láhve, oteče přes tento otvor. Pro samotný přístroj BEEZER® to nepředstavuje žádný problém, ale toto riziko zohledněte při výběru základny.

UVEDENÍ DO PROVOZU

Příprava

- Opatrně vyjměte přístroj z obalu a odstraňte všechny části obalu a ochranné fólie.
- Všechny části obalu uložte společně s obalem. Při likvidaci obalových materiálů dodržujte ustanovení příslušných předpisů.

POZOR, nebezpečí výbuchu:

Když je přístroj poškozen, nepoužívejte ho! V takovém případě musí být místnost okamžitě dobře vyvětrána a odstraněny potenciální zdroje vznícení.

Umístění přístroje

- Chladič BEEZER® postavte na rovnou, neklouzavou a vodě odolnou plochu v bezprostřední blízkosti síťové zásuvky. Přístroj BEEZER® zvedejte pouze za příslušné úchyty na přední a zadní straně (6).

Upozornění: Přístroj BEEZER® nikdy nezvedejte za dvířka ani jiné části přístroje mimo příslušné úchyty.

- Dbejte na to, abyste přístroj BEEZER® používali pouze v dobře větraných místnostech, kde nejsou žádné potenciální zdroje vznícení. Dávejte také pozor, abyste nezakryli větrací otvory (7). Dodržujte minimální vzdálenost cca 5 cm od okolních stěn (viz část VŠEOBECNÉ BEZPEČNOSTNÍ PŘEDPISY).
- Připojte napájecí kabel do elektrické zásuvky.

Upozornění:

Přístroj BEEZER® musí být přepravován, skladován a provozován ve svislé poloze. Před prvním použitím ponechejte přístroj alespoň 12 hodin nečinný. Určený výkon je stanoven při pokojové teplotě mezi 16 a 32 °C.

MOBILNÍ APLIKACE

Přístroj BEEZER® lze ovládat pomocí mobilní aplikace. Chcete-li stáhnout a nainstalovat aplikaci do chytrého telefonu nebo tabletu, naskenujte kód QR na přední straně těchto pokynů. Případně můžete také vyhledat *mobilní aplikaci BEEZER®* v obchodě App Store nebo Google Play.

Upozornění:

Mobilní aplikace slouží jako rozšíření kruhového ukazatele LED a displeje přístroje. V aplikaci máte přístup i k dalším informacím, jako je aktuální teplota v chladicím prostoru.

Připojte přístroj BEEZER® k síti WLAN

- Připojte přístroj BEEZER® ke své síti WLAN: současně stiskněte dvě spodní funkční tlačítka 5.3 a 5.4. Úspěšné připojení je indikováno symbolem WLAN na displeji (viz část POPIS FUNKCÍ).

Propojte přístroj BEEZER® s mobilní aplikací

- V chytrém telefonu nebo tabletu spusťte mobilní aplikaci.
 - Vytvořte si osobní účet: zvolte možnost „Register“. Musíte zadat telefonní číslo nebo e-mailovou adresu (bez těchto údajů nebude dostupné všechny funkce aplikace).
 - Připojte chytrý telefon nebo tablet k domácí síti WLAN.
 - Zapněte v chytrém telefonu nebo tabletu připojení Bluetooth®.
 - Spusťte mobilní aplikaci, přihlaste se ke svému účtu a na domovské stránce zvolte možnost „Add Device (+)“.
- Můžete si vybrat z následujících možností:

Automatická detekce:

Pokud jsou aktivována příslušná oprávnění, bude přístroj BEEZER® automaticky rozpoznán (předpoklad: přístroj musí být zapnutý a připojený k síti WLAN; v případě potřeby zadejte heslo k síti WLAN).

Ruční přidání:

Vyberte přístroj BEEZER® v seznamu dostupných zařízení; musí být také aktivovány možnosti „Wi-Fi“ a „Bluetooth“ (v případě potřeby zadejte heslo k síti WLAN).

Přehled funkcí aplikace

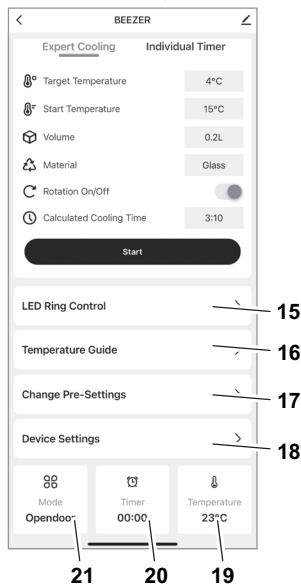

PROVOZ

Zapnutí a předchlazení

- Ujistěte se, že jsou dvířka zavřená.
- Stisknutím a podržením tlačítka Start (5.1) zapnete přístroj.

Po zapnutí provede přístroj BEEZER® jednorázové předchlazení v délce cca 10 minut. Tento proces se spustí automaticky. Kruhový ukazatel LED přístroje BEEZER® se rozsvítí tyrkysovou barvou a na displeji se posouvají pruhy. Když přístroj dokončí proces předchlazení, změní barvu kruhového ukazatele z tyrkysové na bílou. Přístroj je nyní připraven k chlazení nápojů.

Upozornění:

Přístroj BEEZER® lze zapnout a zahájit režim předchlazení na dálku. To znamená, že přístroj bude připraven k použití, až se například vrátíte z nákupu.

Chlazení nápojů

- Zatažením za rukojeť dveří (4) prstem otevřete dvířka chladicího prostoru (1). Vložte do chladicího prostoru (13) nápoj, který chcete zchladit. Ujistěte se, že je nádoba s nápojem pevně uzavřena.
- Zavřete dvířka chladicího prostoru a funkčními klávesami nakonfigurujte parametry (viz část POPIS FUNKCÍ).
- Stisknutím tlačítka Start (5.1) spustíte proces chlazení. Délka procesu chlazení závisí na zvolené kombinaci (viz část POPIS FUNKCÍ).
- Během chlazení svítí kruhový ukazatel LED přístroje BEEZER® modře a na displeji se posouvají pruhy.
- Konec chladicího procesu je indikován akustickým signálem (pípnutím) a změnou kruhového ukazatele z modré na bílou barvu. Pípání lze zapnout a vypnout v aplikaci.

Po ukončení procesu chlazení otevřete dvířka chladicího prostoru a vyjměte vychlazený nápoj. Poté nezapomeňte zavřít dvířka.

POZOR, nebezpečí poranění rozbitým sklem:

Na konci procesu chlazení nikdy nenechávejte nápoje v chladicím prostoru se zavřenými dvířky! Zmrznutí nápoje může způsobit rozbití skla.

Č.	Význam
15	Ovládání kruhového ukazatele LED: Konfigurace ambientního osvětlení (výběr barvy). Toto osvětlení svítí pouze v době, kdy je přístroj BEEZER® vypnutý.
16	Pokyny k teplotě: Nabízí doporučení pro optimální teplotu pití různých nápojů.
17	Změna výchozího nastavení: Konfigurace předvoleb Velikost nádoby (5.3), Stupeň chlazení (5.4) a Doba chlazení.
18	Nastavení přístroje: Konfigurace doby do automatického odmrazování, aktivace úsporného režimu a automatického vypnutí. Kromě toho lze aktivovat/deaktivovat akustický signál (pípnutí).
19	Teplota: Zobrazuje aktuální teplotu uvnitř chladicího prostoru.
20	Doba: Zobrazuje zbývající dobu chlazení nápoje.
21	Režim: Zobrazuje aktuální režim přístroje BEEZER®.

Automatické odmrazování

Při dlouhodobém provozu přístroje a v závislosti na vlhkosti se může v chladicím prostoru tvořit led. Aby byl zachován konstantní chladicí výkon, přístroj BEEZER® se automaticky odmrazuje. Při výchozím nastavení k tomu dojde po 90 minutách.

Proces automatického odmrazování trvá přibližně 5 minut. Během odmrazování svítí kruhový ukazatel LED přístroje BEEZER® tyrkysově a na displeji se posouvají pruhy.

Po úspěšném automatickém odmrazení přejde přístroj do režimu předchlazení a po dalších 5 minutách je opět připraven k použití.

Upozornění:

Předvolby pro automatické odmrazování lze upravit v aplikaci.

Vypínání

- Stisknutím a podržením tlačítka Start (5.1) přístroj vypnete. Automaticky se spustí přibližně 10minutový proces odmrazování.
- Během odmrazování svítí kruhový ukazatel LED přístroje BEEZER® žlutě a na displeji se posouvají pruhy.
- Po úspěšném odmrazení po vypnutí přístroje je třeba otevřít dvířka chladicího prostoru, aby mohla unikat vlhkost. Přístroj to signalizuje akustickým signálem (pípnutím). V ideálním případě by měla být dvířka otevřená alespoň 60 minut.
- Po zavření dvířek chladicího prostoru je přístroj vypnut a připraven k opětovnému zapnutí.

Upozornění:

Nebudete-li přístroj delší dobu používat, měli byste se nejprve ujistit, že je chladicí prostor zcela čistý a suchý a že dvířka chladicího prostoru zůstávají otevřená, aby se uvnitř netvořily plísňe (viz část ČIŠTĚNÍ).

REŽIM ÚSPORY ENERGIE

Když je přístroj BEEZER® připraven k použití a není používán déle než 10 minut, přepne se do úsporného režimu. V úsporném režimu svítí kruhový ukazatel LED přístroje BEEZER® fialově.

Když je přístroj v úsporném režimu, lze ho znovu aktivovat stisknutím libovolného funkčního tlačítka. Když je teplota v chladicím prostoru příliš vysoká, spustí se znovu krátký proces předchlazení (viz část Předchlazení přístroje). Tento proces by měl trvat méně než minutu, poté bude přístroj opět připraven k použití.

Bez opětovné aktivace se přístroj standardně po 60 minutách automaticky úplně vypne.

Upozornění:

Předvolby pro úsporný režim a automatické vypínání lze upravit v aplikaci.

ČIŠTĚNÍ

Čištění přístroje BEEZER® po každém použití není možné. Chladicí prostor přístroje BEEZER® lze čistit podle potřeby.

Příprava

- Otevřete dvířka chladicího prostoru (1). Případné cizí předměty opatrně odstraňte!
- Vyměňte otáčecí vložku (11) z chladicího prostoru (13). Vložka je magneticky připevněna ke dnu a musíte ji vytáhnout nahoru co nejvíce vodorovně, aby nedošlo k naklonění.
- Nyní vytáhněte sítko (12) umístěné pod otáčecí vložkou.

Pravidelné čištění

- Opláchněte otočnou vložku (11) a sítko (12) pod čistou vodou.
- Vytřete chladicí prostor přístroje BEEZER® vlhkým hadříkem.

Čištění při silném znečištění chladicího prostoru

Pokud je chladicí prostor silně znečištěn (únik kapaliny, rozbité sklo nebo jiné cizí předměty, například kvůli netěsnému uzávěru nebo poškozené nádobě na nápoje), postupujte následovně:

- Opláchněte otočnou vložku (11) a sítko (12) pod čistou vodou. Opatrně odstraňte cizí předměty, jako jsou střepy a podobně.
- Vypouštěcí hadičku (8) umístěnou na zadní straně přístroje BEEZER® vložte do dostatečně velké nádoby nebo umyvadla s odtokem.

• Nyní vyčistěte chladicí prostor opláchnutím velkým množstvím vody. Nepoužívejte vysokotlaké čističe!

Upozornění:

Přístroj BEEZER® se nesmí naklánět!

Upozornění:

Po každém čištění ponechejte dvířka chladicího prostoru otevřená, aby mohla unikat vlhkost (ideálně alespoň 60 minut).

SKLADOVÁNÍ/ÚDRŽBA

Přístroj BEEZER® musí být přepravován, skladován a provozován ve svislé poloze.

Určený výkon přístroje BEEZER® je stanoven při pokojové teplotě mezi 16 a 32 °C.

Přístroj BEEZER® nevyžaduje údržbu.

LIKVIDACE ODPADU Z ELEKTRICKÝCH A ELEKTRONICKÝCH ZAŘÍZENÍ (OEEZ)



Tento symbol označuje, že tento výrobek nesmí být likvidován s netříděným komunálním

odpadem. Existuje samostatný (bezplatný) systém sběru a vracení OEEZ. Další informace vám poskytne místní úřad nebo obchod, kde jste výrobek zakoupili. Zajištěním správné likvidace tohoto výrobku pomůžete předcházet potenciálním negativním dopadům na životní prostředí a lidské zdraví a šetřit přírodní zdroje.

VAROVÁNÍ, nebezpečí požáru, nebezpečí výbuchu:

Obsažené chladivo a olej jsou hořlavé! Unikající chladivo a olej se mohou ve vysokých koncentracích a při kontaktu s externím zdrojem tepla vznítit. Potrubí chladicího okruhu a kompresoru nesmí být poškozeno! Izolační expandující plyn (cyklopentan) je hořlavý!

PŘEDPIS REACH

Viz www.ritterwerk.de

SERVIS, OPRAVY A NÁHRADNÍ DÍLY

Při potřebě servisu, oprav a obstarání náhradních dílů se obračejte na místní zákaznický servis.

Viz www.ritterwerk.de

TECHNICKÉ ÚDAJE

Přístroj vyhovuje předpisům CE.

Napájecí napětí / příkon:
viz výrobní štítek na spodní části přístroje



ZÁRUKA

Na chladicích nápojů ritter BEEZER® poskytujeme dvouletou záruku výrobce, počítanou od data zakoupení a odpovídající záručním předpisům EU. Vaše zákonné nároky ze záruky podle § 437 a násl. BGB (německého občanského zákoníku) zůstávají tímto nařízením nedotčeny. Záruka výrobce se vztahuje na všechna zařízení prodávaná v Evropské unii. Záruční podmínky si můžete prohlédnout na www.ritterwerk.de/warranty. Při uplatňování nároků ze záruky nebo potřebě poprodejního servisu je chladicích nápojů nutné zaslat zákaznickému servisu v dané zemi.

ŘEŠENÍ PROBLÉMŮ

Problém	Vysvětlení/řešení
Připnutí po vypnutí	Po vypnutí přístroj automaticky spustí proces odmrazování. Na konci vám přístroj BEEZER® akustickým signálem připomíná, že máte otevřít dvířka chladicího prostoru, aby mohla unikat vlhkost.
Bliká symbol otáčení	Závada hřídele otáčení; přístroj BEEZER® může pokračovat v provozu bez otáčení Odstraňování problémů: Vypněte přístroj a zkontrolujte, zda není hřídel otáčení zaseknutá; Pokud ne, lze přístroj BEEZER® znovu zapnout a funkce otáčení by nyní měla opět fungovat
Rozbité sklo	Postupujte podle popisu v části „ČIŠTĚNÍ“. POZOR! Nebezpečí poranění rozbitým sklem
Není dosaženo požadované teploty	Pokojevá teplota nebo počáteční teplota nápoje je příliš vysoká. Zvolte vyšší stupeň chlazení. Může být také silně namrzlý chladicí prostor přístroje BEEZER®. Spustte z aplikace proces odmrazování.
Předchlazení trvá příliš dlouho	Pokud jsou pokojové teploty velmi vysoké, může se doba předchlazení prodloužit.
Při otevírání dvířek pípá	Při vkládání lahve by měla být dvířka otevřena pouze krátce, jinak se zvýší teplota v chladicím prostoru.

SYMBOLFORKLARING

Symbol	Forklaring
	CE-mærkning: Produktet er i overensstemmelse med de gældende EU-krav.
	Produktet blev bragt i handlen efter den 13. august 2005. Det må ikke bortskaffes sammen med det normale husholdningsaffald. Den overstregede affaldsbeholder symboliserer, at der kræves affaldssortering.
	Advarsel mod brandfarlige stoffer

GENERELLE SIKKERHEDSANVISNINGER

For at undgå kvæstelser eller skader på drikkevarekøleren skal de følgende sikkerhedsanvisninger overholdes:

- Denne drikkevarekøler er beregnet til anvendelse i den private husholdning samt inden for lignende anvendelsesområder, som f.eks.: i medarbejderkøkkener i forretninger og på kontorer; på landejendomme; af gæster på hoteller, moteller og i andre boliger; ved bed and breakfast; inden for catering
- Stil aldrig apparatet på varme overflader eller i nærheden af åben ild.
- Anvend udelukkende det medleverede udstyr.
- Løft kun apparatet i de dertil beregnede håndtag.

- ADVARSEL: Ved opstilling af apparatet sikres det, at nettilslutningsledningen ikke klemmes inde eller beskadiges.
- Knæk ikke netledningen ved opstillingen. Træk netledningen på en sådan måde, at den ikke kan komme i berøring med varme eller skarpe genstande. Lad ikke netledningen hænge ned over arbejdsfladens kant.
- ADVARSEL: Placer ikke flytbare multistikdåser på bagsiden af apparatet.
- ADVARSEL: Luk ikke ventilationsåbninger i apparatets kabinet eller i indbyggningskabinettet.
- Sørg ved opstillingen for en tilstrækkelig afstand på ca. 5 cm til de omgivende vægge eller andre begrænsninger.

- Anvend først apparatet, når det er stillet sikkert op. Efter transporten skal apparatet stå mindst 12 timer et sted, hvor det ikke bevæges, inden det må tages i brug.
- Transportér aldrig apparatet i liggende position! Apparatet skal altid befinde sig i opretstående position, også hvis det ikke er i brug, da kølekredsløbet ellers kan tage skade.
- Åbn aldrig apparatets nederste område, hvor kølekredsløbet befinder sig.
- Dette apparat kan anvendes af børn fra 8 år samt af personer med reducerede fysiske, sensoriske eller mentale evner eller mangel på erfaring og/eller viden, hvis de er under opsyn eller har fået undervisning i sikker brug af apparatet og har forstået farerne i forbindelse med brugen.
- Børn må ikke lege med apparatet.
- Børn fra 3 til 8 år må sætte drikkevarer i og tage drikkevarer ud af apparatet, skal dog holdes borte fra tilslutningsledningen.
- Rengøring og vedligeholdelse må ikke foretages af børn, medmindre de er over 8 år og under opsyn.
- BEEZER® må kun aktiveres via appen til forkøling af apparatet, ikke til den egentlige køling af drikkevarer, mens man er undervejs.
- Tilslut kun apparatet ved egnet vekselspænding, der svarer til angivelserne på typeskiltet.
- Hold apparatet under opsyn ved brug.
- ADVARSEL: Anvend ikke elektriske apparater inden i kølekammeret, som ikke er i overensstemmelse med den konstruktion, som producenten anbefaler.
- Lad aldrig drikkevarer blive liggende i kølekammeret efter køleprocessen. På grund af de ekstremt lave temperaturer inden i apparatet, kan drikkevaren fryse og medføre, at drikkevarebeholderen sprænger.
- ADVARSEL: Anvend ikke andre mekaniske anordninger eller andre midler end dem, der anbefales af producenten, til at fremskynde afrimningsprocessen.

Fare for stød

- Træk altid stikket ud af stik-kontakten ved driftsforstyrrelser. Træk i stikket og ikke i ledningen.
- Anvend ikke apparatet udenfor.
- Stands straks brugen ved beskadigelse af apparatdele, og kontakt ritter-kundeservice.
- Hvis netledningen beskadiges, skal den udskiftes af producenten, kundeservicen eller lignende, kvalificerede personer, så farer undgås.

Eksplodingsfare

- Anvend kun apparatet i et godt ventileret rum! BEEZER® må ikke indbygges eller opbevares i lukkede skabe! Hvis apparatet anvendes i et utilstrækkeligt ventileret rum, kan der ved en utæthed i kølekredsløbet opstå en brændbar gas-luftblanding!
- Tag ikke apparatet i brug, hvis kølekredsløbet er blevet beskadiget! I dette tilfælde skal rummet omgående udluftes godt og potentielle antændelseskilder skal fjernes.
- Opbevar ikke eksplosive stoffer, som f.eks. aerosolbeholdere med brændbar drivgas i apparatet.
- Isoleringsgasser (CYKLOPENTAN) er brændbare.

Klap grafikkerne i den forreste og bageste bogryg ud.

Læs anvisningen omhyggeligt, inden apparatet tages i brug. Opbevar brugsanvisningen, og udlever den, hvis apparatet vidergives til en anden.

Alternativt er den aktuelle brugsanvisning til rådighed på www.ritterwerk.de.

FORMÅL

Drikkevarekøleren anvendes til lejlighedsvis køling af drikkevarer (f.eks. i flasker eller dåser). Apparatet er ikke konstrueret til konstant anvendelse. BEEZER® er beregnet til anvendelse i husholdningen og ikke egnet til erhvervsmæssig brug. Ikke korrekt brug eller forkert betjening kan medføre alvorlige kvæstelser eller beskadigelse af apparatet. I det tilfælde bortfalder samtlige garanti- og ansvarskrav.

FUNKTIONSBESKRIVELSE

Med BEEZER® drikkevarekøleren kan der køles drikkevarebeholdere med en kapacitet på op til 0,75 liters indhold. Afhængig af drikkevarebeholderens størrelse, skal BEEZER® bruge 3 til 6 minutter for at opnå en temperaturforskel på mindst 12 °C i forhold til starttemperaturen. Køleprocessen kan tilpasses eller processen kan gentages for at reducere drikketemperaturen yderligere.

BEEZER® kan betjenes via de 4 funktionsknapper på apparatet eller via den mobile app. Med startknappen (5.1) både tændes og slukkes apparatet og køleprocessen startes. Derudover er der 3 yderligere funktionsknapper til indstilling af parametrene: Rotation til/fra, beholderstørrelse og køletrin (5.2–5.4). Apparatet viser vha. de forskellige farver på LED-ringen (2) ved kølekammerdøren (1), hvilken modus det befinder sig i.

LED-ring

LED-ringen signalerer via farven den driftsmodus, som apparatet befinder sig i. Disse driftsmodi er angivet i den følgende tabel:

Ringfarve	Betydning (modus)
Hvid	Driftsklar
Turkis	Forkølingsproces/ Automatisk afrimning
Blå	Drikkevarekøling
Lilla	Energisparemodus
Gul	Slukning
Rød	Dør åben

Henvisning:

Hvis apparatet er i tilstanden slukket, lyser LED-ringen som standard ikke. Hvis BEEZER® aktiveres via den mobile app, kan LED-ringen aktiveres og apparatet anvendes som omgivelsesbelysning ved, at du vælger din foretrukne ringfarve.

Funktionsknapper



Rotation

I standardindstillingen roterer drikkevarebeholderen under køleprocessen for at opnå en ensartet køling af drikkevaren. Ved at trykke på knappen kan rotationsfunktionen slukkes, f.eks. ved kantede flasker eller beholdere med følsomme etiketter eller prægninger. Displayet viser den udførte indstilling via rotations-symbolet.

Henvisning:

Ved slukket rotation øges køleprocessen med 20 %.



Beholderstørrelse

S	Indhold 0,25 liter
M	Indhold 0,5 liter
L	Indhold 0,75 liter



Køletrin

De 3 køletrin symboliseres på displayet med en, to eller tre streger.

Køletider

Køleprocessens varighed afhænger af den valgte kombination. Den følgende tabel viser de forskellige forindstillinger.

På det mellemste trin reduceres drikkevarens temperatur under normale betingelser med mindst 12 °C i forhold til starttemperaturen.

Køleperiode (i minutter) afhængigt af køletrin og beholderstørrelse (udgangstemperatur 21 °C)

(t i min)	*	**	***
small	2	3	4
medium	3	4	5
large	5	6	7

Henvisning:

I den mobile app kan forindstillingerne tilpasses. Derudover kan der vælges og startes individuelle timere mellem 1 og 60 minutter. Ekspertmodus hjælper derudover med at beregne den ideelle køleperiode for en ønsket temperatur. Appen indeholder derudover en tabel med den optimale drikketemperatur for de mest almindelige drikkevarer.

Kølekammerdør

Hvis kølekammerdøren åbnes, stoppes alle igangværende processer. Så snart døren lukkes igen, fortsættes de afbrudte processer.

Hvis døren ikke lukkes igen, gør apparatet opmærksom på dette med et akustisk signal (pip). Hvis døren forbliver åben, så medfører dette en temperaturstigning i kølekammeret, som igen medfører en fornyet eller forlænget forkøleproces.

Efter den vellykkede afrimning efter slukning af apparatet, skal døren åbnes, så fugtigheden kan forsvinde. Apparatet gør opmærksom på dette med et akustisk signal (pip). Døren skal helst forblive åben i mindst 60 minutter.

Afløbsslange

Den væske, der er opstået under afrimningen, på grund af en utæt flaske eller glas, som er gået i stykker, kan ved hjælp af afløbsslangen (8) på bagsiden af BEEZER® aftappes manuelt.

Til dette formål skal du tage afløbsslangen (8) ud af holderen og hænge den med åbningen nedad i en tilstrækkelig stor beholder eller en kumme med afløb.

Henvisning:

Mængden af vand, der opstår ved afrimningen, varierer kraftigt afhængigt af den omgivende luftfugtighed. Kun ved meget høj luftfugtighed opstår der så meget vand, at det skal aftappes via slangen.

BEEZER® råder derudover over en overløbsåbning (10) på bagsiden. Hvis der indvendigt i apparatet skulle samle sig for meget vand, f.eks. på grund af for meget kondensat eller en flaske, der er gået i stykker, løber det væk via denne. Dette er ikke noget problem for BEEZER®, bør dog tages i betragtning ved valg af underlag.

IBRUGTAGNING

Forberedelse

- Tag apparatet forsigtigt ud af emballagen, og fjern alle emballagedele og beskyttelsesfolier.
- Opbevar alle emballagedele sammen med emballagen. Ved senere bortskaffelse af emballagedelene skal de gældende lovbestemte bestemmelser om faglig korrekt bortskaffelse overholdes.

FORSIGTIG, eksplosionsfare:

Tag ikke apparatet i brug, hvis systemet er blevet beskadiget! I dette tilfælde skal rummet omgående udluftes godt og potentielle antændelseskilder skal fjernes.

Opstilling af apparatet

- Stil BEEZER® på et jævnt, skridsikkert underlag, der kan tåle vand, i umiddelbar nærhed af stikkontakten. Løft altid kun BEEZER® i de dertil beregnede greb på for- og bagsiden (6).

Henvisning: Løft aldrig BEEZER® i døren eller andre apparatdele, men kun i de dertil beregnede greb.

- Vær opmærksom på, at BEEZER® kun må anvendes i godt ventilerede rum, hvor der ikke befinder sig potentielle antændelseskilder. Sørg derudover for, at ventilationsåbningerne (7) ikke tildækkes. Overhold i den forbindelse min. afstanden på ca. 5 cm til de omkringliggende vægge (se GENERELLE SIKKERHEDS-ANVISNINGER).

- Forbind netledningen med stikkontakten.

Henvisning:

BEEZER® skal transporteres, opbevares og anvendes opretstående. Lad apparatet inden første ibrugtagning stå mindst 12 timer uden at bevæge det. Den hensigtsmæssige effekt opnås ved en rumtemperatur mellem 16 og 32 °C.

MOBIL APP

BEEZER® kan styres via en mobil app. Hvis du vil downloade appen og installere den på din smartphone eller tablet, skal du scanne QR-koden på forsiden af denne anvisning. Alternativt kan du også søge i App Store eller Google Play Store efter BEEZER® mobil app.

Henvisning:

Den mobile app fungerer som supplement til apparatets LED-ring og display. I appen kan du hente yderligere informationer, som f.eks. den aktuelle kølekammertemperatur.

Forbindelse af BEEZER® med WLAN

- Forbind BEEZER® med dit WLAN ved at trykke samtidigt på de to nederste funktionsknapper (5.3 og 5.4). Den vellykkede forbindelse vises via WLAN-symbolet på displayet (se FUNKTIONSBESKRIVELSE).

Forbindelse af BEEZER® med mobil app

- Åbn den mobile app på din smartphone eller tablet.
- Opret en personlig kunde-konto, ved at vælge funktionen "Register". Hertil skal du gemme et telefonnummer eller en e-mailadresse (uden disse angivelser er ikke alle appens funktioner til rådighed).

- Forbind din smartphone eller tablet med dit lokale WLAN.
- Aktivér Bluetooth® på din smartphone eller tablet.
- Åbn den mobile app, log ind på din konto og vælg på startskærmen "Add device (+)".

Du kan vælge mellem de følgende muligheder:

Automatisk genkendelse:
Hvis de pågældende tilladelser er aktiveret, genkendes BEEZER® automatisk (forudsætning: apparatet skal være tændt og forbundet med WLAN; indtast evt. WLAN-adgangskode).

Manuel tilføjelse:
Vælg BEEZER® fra listen over tilgængelige apparater, derudover skal optionerne "WiFi" og "Bluetooth" aktiveres (indtast evt. WLAN-adgangskode).

Oversigt over appens funktioner

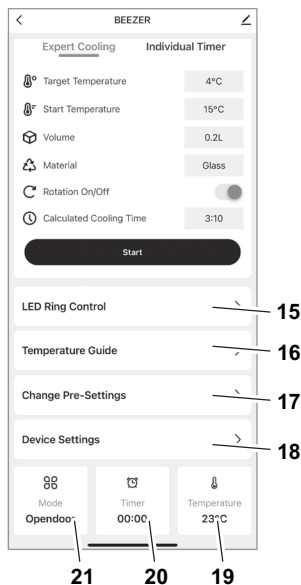

#	Forklaring
15	Styring af LED-ringen: Konfigurering af omgivelseslyset (farvevalg). Dette lyser kun, hvis BEEZER® er slukket.
16	Anbefalede temperaturværdier: Giver anbefalinger til forskellige drikkevarers optimale drikketemperatur.
17	Ændring af forindstillingerne: Konfigurering af forindstillingerne beholderstørrelse (5.3), køletrin (5.4) og køletid.
18	Apparatindstillinger: Konfigurering af perioden, indtil den automatiske afrimning, aktivering af energisparemodus og automatisk slukning. Derudover kan den akustiske signaltone (pip) aktiveres/deaktiveres.
19	Temperatur: Viser den aktuelle temperatur inden i kølekammeret.
20	Tid: Viser den resterende køletid for drikkevarer.
21	Modus: Viser den aktuelle modus for BEEZER®.

DRIFT

Tilkobling og forkøling

- Kontrollér, at døren er lukket.
- Tænd apparatet ved at holde startknappen (5.1) nede. Efter tilkoblingen kræver BEEZER® en engangsforkøling på ca. 10 minutter. Denne proces starter automatisk. LED-ringen for BEEZER® lyser turkis, og displayet viser processen med fortløbende bjælke. Når apparatet har afsluttet forkølingsprocessen, vises dette ved at LED-ringfarven skifter fra turkis til hvid. Nu er apparatet driftsklar til køling af drikkevarer.

Henvisning:

Via app kan BEEZER® tændes, mens man er undervejs og forkølingen kan startes. Dermed er apparatet allerede klar til brug, når du f.eks. kommer tilbage fra indkøb.

Køling af drikkevarer

- Åbn kølekammerdøren (1) ved at trække i dørgrebet (4) med fingeren. Læg den drikkevarer, der skal køles i kølekammeret (13). Sørg for, at drikkevarer beholderen er helt lukket.

- Luk kølekammerdøren, og konfigurér parametrene via funktionsknapperne (se FUNKTIONSBESKRIVELSE).

- Tryk på startknappen (5.1) for at starte køleprocessen. Køleprocessens varighed afhænger af den valgte kombination (se FUNKTIONSBESKRIVELSE).

- Under køleprocessen lyser LED-ringen for BEEZER® blå, og displayet viser processen med fortløbende bjælke.

- Slutningen af køleprocessen vises med et akustisk signal (pip) og ved at LED-ringen skifter fra blå til hvid. Piptonen kan tændes og slukkes i appen.

Når køleprocessen er afsluttet, kan du åbne kølekammerdøren og tage den afkølede drikkevarer ud. Kontrollér, at døren derefter er lukket igen.

FORSIGTIG, fare for kvæstelser på grund af glas, der er gået i stykker:

Lad aldrig drikkevarer blive liggende i kølekammeret ved lukket dør efter køleprocessen! Hvis drikkevarer fryser, kan glasset gå i stykker.

Automatisk afrimning

Ved længere tids brug af apparatet og afhængigt af luftfugtigheden, kan der danne sig is i kølekammeret. For at holde køleeffekten konstant afrimer BEEZER® automatisk. Dette sker som standard efter 90 minutter.

Den automatiske afrimningsproces varer ca. 5 minutter. Under afrimningsprocessen lyser LED-ringen for BEEZER® turkis, og displayet viser processen med fortløbende bjælke.

Efter den vellykkede automatiske afrimning skifter apparatet til forkølingsmodus og er efter yderligere 5 minutter atter klar til drift.

Henvisning:

I appen kan forindstillingerne for den automatiske afrimning tilpasses.

Slukning

- Sluk apparatet ved at holde startknappen (5.1) nede. Nu tilslutter afrimningsprocessen, der varer ca. 10 minutter, automatisk.
- Under afrimningsprocessen lyser LED-ringen for BEEZER® gult, og displayet viser processen med fortløbende bjælke.
- Efter den vellykkede afrimning efter slukning af apparatet skal kølekammerdøren åbnes, så fugtigheden kan forsvinde. Apparatet gør opmærksom på dette med et akustisk signal (pip). Døren skal helst forblive åben i mindst 60 minutter.
- Når kølekammerdøren er blevet lukket, er apparatet slukket og parat til at blive tændt igen.

Henvisning:

Hvis apparatet ikke anvendes i længere tid, så bør det forinden sikres, at kølekammeret er helt rent og tørt, og at kølekammeret forbliver åbent, så der undgås skimmeldannelse indvendigt (se RENGØRING).

ENERGISPAREMODUS

Hvis apparatet er klar til drift og ikke anvendes i mere end 10 minutter, så skifter BEEZER® til energisparemodus. Under energisparemodussen lyser LED-ringen for BEEZER® lilla.

Hvis apparatet befinder sig i energisparemodus, kan det reaktiveres ved at trykke på en vilkårlig funktionsknop. Hvis temperaturen i kølekammeret er for høj, startes der på ny en kort forkølingsproces (se Forkøling af apparatet). Denne proces bør vare mindre end et minut, derefter er apparatet atter klar til drift.

Uden reaktivering slukker apparatet som standard automatisk helt efter 60 minutter.

Henvisning:

I appen kan forindstillingerne for energisparemodussen og den automatiske slukning tilpasses.

RENGØRING

En rengøring af BEEZER® efter hver brug er ikke nødvendig. Kølekammeret for BEEZER® kan dog rengøres ved behov.

Forberedelse

- Åbn kølekammerdøren (1). Fjern eventuelle fremmedlegemer forsigtigt!
- Tag rotationsenheden (11) ud af kølekammeret (13). Denne er fastgjort magnetisk på undersiden, og skal først trækkes opad i horisontal position, så den ikke sætter sig fast.
- Nu trækker du sien (12), der sidder under rotationsenheden ud.

Regelmæssig rengøring

- Skyl rotationsenheden (11) og sien (12) under rent vand.
- Tør kølekammeret for BEEZER® af med en fugtig klud.

Rengøring ved kraftig tilsmudsning af kølekammeret

Hvis kølekammeret er meget snavset (væske, der er løbet ud, glasskår eller andre fremmedlegemer, f.eks. på grund af utætte lukninger eller en beskadiget drikkevarer beholder), skal du gøre følgende:

- Skyl rotationsenheden (11) og sien (12) under rent vand. Fjern samtidigt fremmedlegemer, som f.eks. skår eller lignende!
- Hæng afløbsslangen (8), der sidder på bagsiden af BEEZER® ned i en tilstrækkelig stor beholder eller en kumme med afløb.
- Rengør nu kølekammeret ved at skylle det med meget vand. Anvend ikke en højtryksrenser!

Henvisning:

BEEZER® må ikke vippes!

Henvisning:

Efter hver rengøring bør kølekammerdøren forblive åben, så fugtigheden kan forsvinde (helst mindst 60 minutter).

OPBEVARING/VEDLIGEHOLDELSE

BEEZER® skal transporteres, opbevares og anvendes opretstående.

Den hensigtsmæssige effekt for BEEZER® opnås ved en rumtemperatur mellem 16 og 32 °C. BEEZER® er vedligeholdelsesfri.

BORTSKAFFELSE AF AFFALD FRA ELEKTRISK OG ELEKTRONISK Udstyr



Dette symbol gør opmærksom på, at dette produkt ikke må bortskaffes sammen med

usorteret husholdningsaffald. Der findes et separat (gratis) system til indsamling og returnering af affald fra elektrisk og elektronisk udstyr. For yderligere informationer kan du kontakte kommunalforvaltningen eller den forretning, hvor du har købt produktet. Når du sikrer, at dette produkt bortskaffes korrekt, bidrager du til at undgå mulige negative følger for miljøet og menneskers helbred samt opretholdelse af de naturlige ressourcer.

ADVARSEL, brandfare, eksplosionsfare:

Kølemidlet og olien i apparatet er brændbart! Udslippende kølemiddel og olie kan antænde i en tilsvarende høj koncentration og i kontakt med en eksternt varmekilde. Kølemiddelkredsløbets og kompressorens rørledninger må ikke være beskadiget! Isoleringsgas (cyklopentan) er brændbart!

REACH-FORORDNING

Se www.ritterwerk.de

SERVICE, REPARATIONER OG RESERVEDELE

Ved service, reparationer og reservedele kontaktes den lokale kundeservice!

Se www.ritterwerk.de

TEKNISKE DATA

Apparatet er i overensstemmelse med CE-forskrifterne.

Netspænding/effektforbrug: se typeskiltet på undersiden af apparatet



GARANTIERKLÆRING

Vi giver 2 års producentgaranti på BEEZER® drikkevarekøleren fra ritter, regnet fra købsdato og iht. angivelserne fra EU-garantidirektiverne. Dine lovbestemte garantikrav iht. § 437 ff. BGB (lovbog for tysk civillovgivning) påvirkes ikke af denne forskrift. Producentgarantien gælder for alle apparater, der er solgt inden for den Europæiske Union. Du kan se garantibetingelserne på www.ritterwerk.de/warranty. Ved garantikrav eller i forbindelse med kundeservice skal drikkevarekøleren altid sendes til den nationale kundeservice.

FEJLAFHJÆLPNING

Problem	Forklaring/løsning
Pip efter slukning	Efter slukningen startes afrimningsprocessen automatisk. I slutningen af denne proces minder BEEZER® vha. et akustisk signal om at åbne kølekammerdøren, så fugtigheden kan forsvinde.
Rotationssymbolet blinker	Rotationsaksel fejlbehæftet/defekt; BEEZER® kan anvendes fortsat uden rotation Fejlafhjælpning: Sluk apparatet og kontrollér, om rotationsakslen sidder fast; hvis ikke kan BEEZER® tændes igen, rotationsfunktionen bør nu fungere igen
Glas, der er gået i stykker	Gå frem som beskrevet i afsnittet "RENGØRING". FORSIGTIG! Fare for kvæstelser på grund af glas, der er gået i stykker
Den ønskede temperatur opnås ikke	Drikkevarens rumtemperatur eller udgangstemperatur er for høj. Vælg et højere køletrin. Kølekammeret for BEEZER® er eventuelt kraftigt tiliset. Start afrimningsprocessen via appen.
Forkølingen varer for længe	Ved meget høje rumtemperaturer kan der opstå en forlænget forkølingstid.
Døren piper, når den åbnes	Døren bør kun åbnes kort, når der lægges en flaske i, da temperaturen i kølekammeret ellers stiger.

EXPLICACIÓN DE LOS SÍMBOLOS

Símbolo	Explicación
	Marcado CE: Este producto es conforme con los requisitos actuales de la unión Europea.
	Este producto se ha comercializado después del 13 de agosto de 2005. No se puede desechar con la basura doméstica. El símbolo del contenedor de basura tachado indica la necesidad de una recogida selectiva.
	Advertencia de sustancias inflamables

NORMAS GENERALES DE SEGURIDAD

Para evitar lesiones o que el enfriador de bebidas se deteriore, respete en todo momento las siguientes normas de seguridad:

- Este aparato está diseñado para uso doméstico y otros ámbitos similares, como salas del personal en comercios y oficinas, explotaciones agrarias, habitaciones de hotel, motel, pensiones y otros establecimientos hoteleros, catering, etc.
- No coloque nunca el aparato en superficies calientes o cerca de llamas vivas.
- Utilice exclusivamente los accesorios suministrados con el aparato.
- Levante el aparato sujetándolo siempre por las asas de transporte previstas para ello.
- **ADVERTENCIA:** Cuando instale el aparato, asegúrese de no dañar ni aprisionar el cable de conexión a la red eléctrica.
- No doble el cable de red cuando instale el aparato. Tienda el cable de red de tal manera que no esté en contacto con objetos muy calientes o con bordes afilados. No deje el cable de red colgando sobre el borde de la superficie de trabajo.
- **ADVERTENCIA:** No coloque regletas de enchufe ni fuentes de alimentación en la parte trasera del aparato.

- **ADVERTENCIA:** No obture los respiraderos de la carcasa del aparato o del mueble en el que está encastrado el aparato.
- Cuando instale el aparato, deje una distancia de aprox. 5 cm entre el aparato y las paredes circundantes u otros obstáculos.
- No utilice el aparato hasta que quede instalado de forma segura. Después del transporte, coloque el aparato en vertical sobre una superficie plana durante al menos 12 horas antes de ponerlo en funcionamiento.
- ¡No transporte nunca el aparato en posición horizontal! El aparato tiene que estar siempre en posición vertical, incluso cuando no esté en funcionamiento, ya que de lo contrario podría dañarse el circuito de refrigeración.
- No abra nunca la parte inferior del aparato, donde se encuentra el circuito de refrigeración.
- Este aparato también puede ser utilizado por niños a partir de 8 años y por personas con disminución de sus facultades físicas, sensoriales o psíquicas o por personas inexpertas siempre y cuando lo hagan bajo supervisión o se les haya instruido sobre la manipulación segura del aparato y sobre sus posibles riesgos.
- Impida que los niños jueguen con el aparato.
- Los niños de 3 a 8 años pueden introducir y sacar botellas, pero deben mantenerse siempre alejados del cable de alimentación.
- La limpieza y el mantenimiento del aparato no pueden ser realizados por niños, a menos que tengan más de 8 años de edad y lo hagan bajo supervisión.
- El BEEZER® solo puede activarse a través de la app para iniciar el proceso de preenfriamiento, no para enfriar las bebidas en sí.
- Conecte el aparato solo a fuentes de tensión alterna compatibles con los datos especificados en la placa de características.
- Vigile el aparato en todo momento cuando esté funcionando.

- **ADVERTENCIA:** No utilice en el interior de la cámara de enfriamiento aparatos eléctricos distintos a los recomendados por el fabricante.
- No deje nunca bebidas en la cámara de enfriamiento después de que haya terminado el proceso de enfriamiento. Las temperaturas extremadamente bajas del interior de la cámara podrían congelar el líquido y provocar la rotura del envase.
- **ADVERTENCIA:** No utilice dispositivos mecánicos ni ningún otro medio para acelerar el proceso de descongelación que no sean los recomendados por el fabricante.

Peligro de electrocución

- Si se produce algún fallo o avería, desenchufe siempre el aparato de la corriente eléctrica. Para ello, tire del cuerpo del enchufe, no del cable.
- No utilice el aparato al aire libre.
- En caso de daño o avería en alguna pieza del aparato, desconéctelo inmediatamente y póngase en contacto con el servicio técnico de ritter.

- Si el cable de red se daña, debe ser sustituido por el fabricante, su servicio técnico o una persona debidamente cualificada a fin de evitar cualquier tipo de riesgo.

Peligro de explosión

- Utilice siempre el aparato en un lugar bien ventilado. El BEEZER® no se puede instalar ni guardar en armarios cerrados. Si el aparato se utiliza en una estancia mal ventilada y se produce una fuga en el circuito de refrigeración, se puede generar una mezcla inflamable de gas y aire.
- No utilice nunca el aparato si el circuito de refrigeración está dañado. En caso de daño, ventile inmediatamente la estancia y elimine cualquier posible fuente de ignición.
- No guarde sustancias explosivas, como aerosoles con gas propelente inflamable, en el aparato.
- Los gases de expansión del material aislante (CICLOPENTANO) son inflamables.

Despliegue los gráficos de la cubierta anterior y posterior. Lea atentamente las instrucciones antes de poner en marcha el aparato. Conserve las instrucciones de uso y adjúntelas cuando entregue el aparato a una tercera persona.

La versión actualizada de las instrucciones de uso se encuentra disponible en www.ritterwerk.de.

FIN PREVISTO

El enfriador de bebidas sirve para enfriar bebidas al instante (por ejemplo, botellas o latas). El aparato no está diseñado para un uso continuado. El BEEZER® está diseñado para uso doméstico y no es adecuado para un uso profesional. Un uso distinto del previsto o una utilización incorrecta puede provocar lesiones graves o daños en el aparato. Además, anula cualquier derecho de garantía y de reclamación de responsabilidad.

FUNCIONES

Con el enfriador de bebidas BEEZER® se pueden enfriar envases de hasta 75 cl. En función del tamaño del envase, el BEEZER® necesita de 3 a 6 minutos para bajar la temperatura 12 °C como mínimo con respecto a la temperatura inicial. Si desea reducir aún más la temperatura de consumo, puede modificar los ajustes del proceso de enfriamiento o repetirlo.

El BEEZER® se maneja con los 4 botones de función de los que dispone el aparato y/o a través de la aplicación móvil. El botón de inicio (5.1) sirve para encender y apagar el aparato y para iniciar el proceso de enfriamiento. El aparato dispone además de otros 3 botones de función para ajustar los parámetros correspondientes: rotación on/off, tamaño del envase y nivel de frío (5.2-5.4). Los diferentes

colores del disco LED (2) situado en la puerta de la cámara de enfriamiento (1) indican en qué modo operativo se encuentra el aparato.

Disco LED

El disco LED indica a través de diferentes colores el modo operativo en el que se encuentra el aparato. La siguiente tabla describe los diferentes modos operativos:

Color del disco	Significado (modo operativo)
Blanco	Listo para el funcionamiento
Turquesa	Proceso de preenfriamiento/descongelación automática
Azul	Proceso de enfriamiento
Lila	Modo de ahorro de energía
Amarillo	Apagado
Rojo	Puerta abierta

Nota:

Si el aparato está apagado, el disco LED también está apagado. Sin embargo, si lo desea, puede activar el BEEZER® a través de la app móvil y utilizar el disco LED como iluminación de ambiente seleccionando el color deseado a través de la app.

Botones de función



Rotación

En la configuración estándar, el envase gira durante el proceso de enfriamiento para garantizar el enfriamiento uniforme de la bebida. La función de rotación puede desconectarse pulsando el botón correspondiente, por ejemplo, en el caso de botellas cuadradas o botellas con etiquetas o grabados delicados. La pantalla

muestra el ajuste seleccionado a través del símbolo de rotación.

Nota:

Si la rotación está desactivada, el proceso de enfriamiento tarda un 20 % más.



Tamaño del envase

S	Capacidad 25 cl
M	Capacidad 50 cl
L	Capacidad 75 cl



Nivel de frío

Los 3 niveles de frío se indican en la pantalla a través de una, dos o tres rayas.

Tiempo de enfriamiento

La duración del proceso de enfriamiento depende de la combinación elegida. La siguiente tabla muestra los ajustes predeterminados.

En el nivel medio y en condiciones normales, la temperatura de la bebida se reduce como mínimo 12 °C con respecto a la temperatura inicial.

Tiempo de enfriamiento (en minutos) en función del nivel de frío y del tamaño del envase (temperatura inicial 21 °C)

(t en min)	*	**	***
small	2	3	4
medium	3	4	5
large	5	6	7

Nota:

Los ajustes predeterminados se pueden modificar a través de la app. También se pueden seleccionar y ejecutar temporizadores de entre 1 y 60 minutos. El modo Experto ayuda además a determinar cuál es el tiempo de enfriamiento necesario para alcanzar la temperatura deseada. La aplicación también contiene una tabla de temperaturas óptimas de consumo para algunas de las bebidas más comunes.

Puerta de la cámara de enfriamiento

Si la puerta de la cámara de enfriamiento se abre, se detienen todos los procesos en curso.

En cuanto se vuelve a cerrar la puerta, se reanudan los procesos interrumpidos.

Si la puerta no se vuelve a cerrar, el aparato emite una señal acústica (pitido) para advertir al usuario. Si la puerta permanece abierta, aumenta la temperatura en el interior de la cámara de enfriamiento, lo cual provoca que se tenga que repetir el proceso de preenfriamiento o que este dure más.

Una vez completado el proceso de descongelación tras apagar el aparato, abra la puerta de la cámara de enfriamiento para dejar salir la humedad. Cuando se abre la puerta, el aparato emite una señal acústica (pitido). A poder ser, la puerta debería dejarse abierta durante al menos 60 minutos.

Tubo de desagüe

El agua o líquido generado por el proceso de descongelación, por la rotura de una botella o por un tapón no hermético puede evacuarse manualmente utilizando el tubo de desagüe (8) situado en la parte posterior del BEEZER®.

Para ello, extraiga el tubo de desagüe (8) del soporte y colóquelo mirando hacia abajo sobre un recipiente lo suficientemente grande o un lavamanos o fregadero con desagüe.

Nota:

La cantidad de agua que se genera durante el proceso de descongelación varía sustancialmente en función de la humedad ambiente. Solo en condiciones de humedad muy elevada se forma tanta agua que hay que evacuarla a través del tubo de desagüe.

El BEEZER® dispone también de una salida de rebose (10) en la parte posterior. Si se acumula demasiada agua en el interior del aparato, por ejemplo, debido a una condensación excesiva o a la rotura de una botella, ésta se evacua por este conducto. Esto no entraña ningún riesgo para el BEEZER®, pero debe tenerse en cuenta a la hora de elegir la base sobre la que se coloca el aparato.

PUESTA EN MARCHA

Preparación

- Extraiga con cuidado el aparato del embalaje y retire todos los plásticos y elementos de embalaje.
- Conserve todos los elementos de embalaje junto con el embalaje. Respete la normativa legal vigente sobre eliminación de residuos a la hora de desechar el embalaje y sus componentes.

¡ATENCIÓN! Peligro de explosión

No utilice nunca el aparato si el sistema se daña. En caso de daño, ventile inmediatamente la estancia y elimine cualquier posible fuente de ignición.

Colocación del aparato

- Coloque el BEEZER® sobre una superficie plana, antideslizante, resistente al agua y cercana a una toma de corriente. Levante el BEEZER® únicamente por las asas de transporte previstas para ello, situadas en la parte delantera y posterior del aparato (6).

Nota: No levante nunca el BEEZER® agarrándolo de la puerta o cualquier otra parte, a excepción de las asas de transporte previstas para ello.

- Tenga en cuenta que el BEEZER® solo puede utilizarse en estancias bien ventiladas en las que no existan posibles fuentes de ignición. Asegúrese también de no obturar en modo alguno los respiraderos (7) del aparato. Deje una distancia mínima de alrededor de 5 cm entre el aparato y las paredes circundantes (véase NORMAS GENERALES DE SEGURIDAD).

- Enchufe el cable de red en la toma de corriente.

Nota:

El BEEZER® debe transportarse, almacenarse y utilizarse siempre en posición vertical. Antes de poner en funcionamiento el aparato, este tiene que haber permanecido inmóvil como mínimo 12 horas después del transporte. Para un funcionamiento óptimo, la temperatura ambiente tiene que estar entre los 16 y los 32 °C.

APLICACIÓN MÓVIL

El BEEZER® se puede controlar a través de una aplicación móvil. Para descargar la aplicación e instalarla en su teléfono móvil o tableta, escanee el código QR que aparece en el anverso de estas instrucciones. También puede descargar la aplicación desde App Store o Google Play Store buscando **BEEZER® Mobile App**.

Nota:

La app móvil funciona como una extensión del disco LED y la pantalla del aparato y le permite consultar información adicional, como por ejemplo la temperatura actual de la cámara de enfriamiento.

Conectar el BEEZER® a la red WiFi

• Para conectar el BEEZER® a la red WiFi tiene que pulsar simultáneamente los dos botones de función (5.3 y 5.4) situados en la parte inferior. Cuando aparece el símbolo WiFi en la pantalla significa que la conexión se ha establecido correctamente (véase FUNCIONES).

Conectar el BEEZER® con la app móvil

- Abra la aplicación en su teléfono móvil o tableta.
 - Cree una cuenta de usuario a través de la función "Register". Para ello, deberá indicar un número de teléfono o una dirección de correo electrónico (si no proporciona estos datos no podrá utilizar todas las funciones de la aplicación).
 - Conecte el teléfono o tableta a la red WiFi de su casa.
 - Active Bluetooth® en el teléfono o tableta.
 - Abra la app móvil, inicie sesión con su cuenta y seleccione en la página de inicio "Add device (+)".
- Dispone de las siguientes opciones:

Detección automática:

Si los permisos correspondientes están activados, el BEEZER® se detecta automáticamente (para ello, el aparato tiene que estar encendido y conectado a la red WiFi, previa introducción si procede de la contraseña WiFi).

Selección manual:

Seleccione el BEEZER® de la lista de dispositivos disponibles; las opciones "WiFi" y "Bluetooth" han de estar activadas (introduzca la contraseña WiFi en caso necesario).

Resumen de funciones de la aplicación

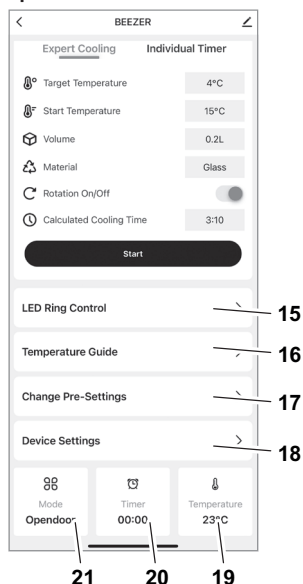

#	Descripción
15	Control del disco LED: Permite configurar la luz ambiente y seleccionar el color deseado. Esta luz solo se enciende cuando el BEEZER® está apagado.
16	Valores orientativos de temperatura: Indica las temperaturas óptimas de consumo recomendadas para diferentes bebidas.
17	Modificación de los ajustes predeterminados: Permite modificar el tamaño del envase (5.3) y el nivel de frío (5.4) y determinar la duración del proceso de enfriamiento.
18	Ajustes del aparato: Permite determinar el tiempo que transcurre hasta que se inicia el proceso de descongelación automático y activar el modo de ahorro de energía y el apagado automático. También permite activar/desactivar la señal acústica (pitido).
19	Temperatura: Muestra la temperatura actual en el interior de la cámara de enfriamiento.
20	Tiempo: Muestra el tiempo de enfriamiento restante de la bebida.
21	Modo: Muestra el modo operativo en el que se encuentra el BEEZER® en ese momento.

FUNCIONAMIENTO DEL APARATO

Encender y preenfriar

- Asegúrese de que la puerta está bien cerrada.
- Encienda el aparato manteniendo pulsado el botón de inicio (5.1).

Tras el encendido, el BEEZER® necesita un tiempo de preenfriamiento de alrededor de 10 minutos. Este proceso arranca automáticamente. El disco LED del BEEZER® se ilumina en color turquesa y la pantalla muestra una barra de progreso. Cuando el aparato completa el proceso de preenfriamiento, el disco LED cambia de turquesa a blanco. Esto significa que el aparato ya está listo para enfriar bebidas.

Nota:

La app permite encender el BEEZER® remotamente para que inicie el proceso de preenfriamiento. De este modo, el enfriador está ya preparado cuando, por ejemplo, llega a casa con la compra.

Enfriar bebidas

- Abra la puerta de la cámara de enfriamiento (1) tirando del tirador (4). Coloque la bebida que desea enfriar en la cámara de enfriamiento (13). Asegúrese de que el envase que contiene la bebida está bien cerrado.
- Cierre la puerta de la cámara de enfriamiento y ajuste los parámetros mediante los botones de función (véase FUNCIONES).
- Para iniciar el proceso de enfriamiento pulse el botón de inicio (5.1). La duración del proceso de enfriamiento depende de la combinación elegida (véase FUNCIONES).
- Durante el proceso de enfriamiento, el disco LED del BEEZER® se ilumina en azul y la pantalla muestra una barra de progreso.

- Cuando se completa el proceso de enfriamiento, suena una señal acústica (pitido) y el disco LED cambia de azul a blanco. Esta señal acústica puede activarse o desactivarse desde la app.

Una vez completado el proceso de enfriamiento, abra la puerta de la cámara de enfriamiento y retire la bebida. Asegúrese de volver a cerrar bien la puerta.

¡ATENCIÓN! Riesgo de lesiones por rotura de cristales

No deje nunca bebidas en la cámara de enfriamiento con la puerta cerrada después de que haya terminado el proceso de enfriamiento. La botella se podría congelar y romper.

Descongelación automática

Cuando se utiliza el aparato durante un tiempo prolongado, y dependiendo de la humedad del aire, se puede formar hielo en el interior de la cámara de enfriamiento. Para conservar toda la potencia frigorífica, el BEEZER® se descongela automáticamente, por lo general tras 90 minutos de servicio.

El proceso de descongelación automática dura unos 5 minutos. Durante el proceso de descongelación, el disco LED del BEEZER® se ilumina en turquesa y la pantalla muestra una barra de progreso.

Una vez completado con éxito el proceso de descongelación, el aparato cambia al modo de preenfriamiento y vuelve a estar listo para funcionar al cabo de otros 5 minutos.

Nota:

En la app se pueden modificar los ajustes del proceso de descongelación automático.

Apagar el aparato

- Apague el aparato manteniendo pulsado el botón de inicio (5.1). Cuando apaga el aparato, se inicia el proceso automático de descongelación, que dura alrededor de 10 minutos.
- Durante el proceso de descongelación, el disco LED del BEEZER® se ilumina en amarillo y la pantalla muestra una barra de progreso.
- Una vez completado el proceso de descongelación después de apagar el aparato, tiene que abrirse la puerta de la cámara de enfriamiento para dejar salir la humedad. Cuando se abre la puerta, el aparato emite una señal acústica (pitido). A poder ser, la puerta debería dejarse abierta durante al menos 60 minutos.

- Cuando se vuelve a cerrar la puerta, el aparato se desconecta del todo.

Nota:

Si no va a utilizar el aparato durante un periodo prolongado de tiempo, deje la cámara de enfriamiento completamente limpia y seca y la puerta de la cámara abierta para evitar la formación de moho en el interior (véase LIMPIEZA).

MODO DE AHORRO DE ENERGÍA

Si el aparato está encendido pero no se utiliza durante más de 10 minutos, el BEEZER® cambia automáticamente al modo de ahorro de energía. Cuando el BEEZER® está en modo de ahorro de energía, el disco LED aparece iluminado de color lila.

Para salir del modo de ahorro de energía pulse cualquier botón de función. Si la temperatura en la cámara de enfriamiento es demasiado alta, arranca de nuevo un breve proceso de preenfriamiento (véase Preenfriamiento del aparato).

Este proceso dura por lo general menos de un minuto y después el aparato vuelve a estar listo para funcionar.

Si el aparato no se reactiva estando en modo de ahorro de energía, se apaga por completo automáticamente al cabo de 60 minutos de inactividad.

Nota:

En la app se pueden modificar los ajustes del modo de ahorro de energía y apagado automático.

LIMPIEZA

No es necesario limpiar el BEEZER® después de cada uso. Sin embargo, puede limpiar la cámara de enfriamiento del BEEZER® si lo considera necesario.

Preparación

- Abra la puerta de la cámara de enfriamiento (1). Retire con cuidado cualquier cuerpo extraño del interior de la cámara.
- Retire la base de rotación (11) de dentro de la cámara (13). Está fijada magnéticamente por la parte inferior y debe tirarse de ella hacia arriba lo más horizontalmente posible para evitar que se encalle.
- A continuación, retire la rejilla (12) situada debajo de la base de rotación.

Limpieza periódica

- Lave la base de rotación (11) y la rejilla (12) con agua corriente.
- Limpie la cámara de enfriamiento del BEEZER® con un paño húmedo.

Limpieza de cámaras de enfriamiento muy sucias

Si la cámara de enfriamiento está muy sucia (derrame de líquido, cristales rotos u otros cuerpos extraños a causa, por ejemplo, de un tapón no hermético o un envase dañado), proceda como se indica a continuación:

- Lave la base de rotación (11) y la rejilla (12) con agua corriente. Retire con cuidado cualquier cuerpo extraño, como cristales rotos o similares, del interior de la cámara.
- Coloque el tubo de desagüe (8) situado en la parte posterior del BEEZER® sobre un recipiente lo suficientemente grande o un lavamanos o fregadero con desagüe.
- Limpie a fondo la cámara de enfriamiento enjuagándola con agua abundante. ¡No utilice limpiadores de alta presión!

Nota:

¡El BEEZER® no debe inclinarse nunca!

Nota:

Después de cada limpieza, la puerta de la cámara de enfriamiento debe permanecer abierta para dejar salir la humedad (idealmente durante al menos 60 minutos).

CONSERVACIÓN Y MANTENIMIENTO

El BEEZER® debe transportarse, almacenarse y utilizarse siempre en posición vertical.

Para un funcionamiento óptimo del BEEZER®, la temperatura ambiente tiene que estar entre los 16 y los 32 °C.

El BEEZER® no precisa mantenimiento.

ELIMINACIÓN DE RESIDUOS DE APARATOS ELÉCTRICOS Y ELECTRÓNICOS



Este símbolo indica que este producto no debe eliminarse con los residuos municipales no clasificados. Existe un sistema específico (gratuito) para la recogida y devolución de los RAEE. Para más información, póngase en contacto con su ayuntamiento o con la tienda donde compró el producto. Asegurándose de que este producto se desecha correctamente ayudará a prevenir posibles consecuencias negativas para el medio ambiente y la salud humana y contribuirá a conservar los recursos naturales.

ADVERTENCIA

Peligro de incendio, peligro de explosión:

El medio refrigerante y el aceite que contiene el aparato son inflamables. Cualquier derrame de medio refrigerante o aceite puede inflamarse en concentraciones elevadas si entra en contacto con una fuente de calor externa. Las tuberías del circuito de refrigeración y el compresor deben protegerse contra posibles daños.

¡El gas de expansión del material aislante (ciclopentano) es inflamable!

REGLAMENTO REACH

Visite www.ritterwerk.de

SERVICIO TÉCNICO, REPARACIONES Y PIEZAS DE REPUESTO

Para el servicio técnico, las reparaciones y las piezas de repuesto póngase en contacto con el servicio técnico local.

Visite www.ritterwerk.de

DATOS TÉCNICOS

El aparato cumple con las normas CE.

Tensión de red/Consumo de potencia:

Ver placa de características en la parte inferior del aparato



GARANTÍA

El enfriador de bebidas BEEZER® de ritter tiene una garantía de fabricante de 2 años a partir de la fecha de compra y conforme a lo dispuesto en las directivas comunitarias sobre garantías comerciales. Sus derechos legales de reclamación de garantía en virtud del artículo 437 y siguientes del BGB (Código Civil Alemán) no se verán afectados por esta regulación. La garantía del fabricante es válida para todos los aparatos vendidos dentro de la Unión Europea. Puede consultar las condiciones de garantía en www.ritterwerk.de/warranty. En caso de reclamaciones de garantía o reparaciones, el enfriador deberá enviarse siempre al servicio técnico del país.

SUBSANACIÓN DE FALLOS

Problema	Explicación/solución
Pitido tras el apagado	Cuando el aparato se apaga, arranca automáticamente el proceso de descongelación. Cuando termina, el BEEZER® emite una señal acústica para recordarle que debe abrir la puerta de la cámara de enfriamiento para dejar salir la humedad.
El símbolo de rotación parpadea	Eje de rotación averiado/defectuoso; el BEEZER® puede seguir funcionando sin rotación. Subsanación del fallo: Apague el aparato y compruebe si el eje de rotación está atascado; si no lo está, encienda de nuevo el BEEZER®; la función de rotación debería volver a funcionar.
Rotura de la botella	Proceda tal y como se describe en el apartado "LIMPIEZA". ¡ATENCIÓN! Riesgo de lesiones por rotura de cristales
No se alcanza la temperatura deseada	La temperatura ambiente y/o la temperatura inicial de la bebida son demasiado elevadas. Seleccione un nivel de frío más alto. Puede que en el interior de la cámara de enfriamiento del BEEZER® se haya acumulado mucho hielo. Ejecute el proceso de descongelación a través de la app.
El proceso de preenfriamiento tarda demasiado	Si la temperatura ambiente es muy elevada, el tiempo de preenfriamiento puede prolongarse.
La puerta pita al abrirse	La puerta solo debe abrirse por un espacio muy breve de tiempo para introducir la bebida; de lo contrario, la temperatura de la cámara de enfriamiento aumenta.

MERKKIEN SELITYS

Symboli	Selitys
	CE-merkintä: tuote on Euroopan unionissa sovellettavien vaatimusten mukainen.
	Tuote on saatettu markkinoille 13. elokuuta 2005 jälkeen. Sitä ei saa hävittää tavallisen talousjätteen mukana. Ylivivuttua jäteastiaa esittävä symboli tarkoittaa, että laite on kerättävä erikseen muusta jätteestä.
	Varoitus tulenaroista aineista

YLEISIÄ TURVALLISUUSOHJEITA

Noudata ehdottomasti seuraavia turvallisuusohjeita loukkaantumisten ja juomanjäähdyttimen vaurioitumisen välttämiseksi:

- Tämä laite on tarkoitettu käyttöön kotitalouksissa ja vastaavissa, esimerkiksi liikkeiden tai toimistojen henkilöstön keittiöissä, maataloilla, hotellien, hostellien ja muiden majoituspaikkojen asiakaskeittiöissä, aamiaismajoituspaikoissa sekä pitopalveluissa.
- Älä koskaan aseta laitetta kuumille pinnoille tai avotulen lähelle.
- Käytä ainoastaan mukana toimitettuja lisävarusteita.
- Nosta laitetta ainoastaan siihen tarkoitettusta kädensijasta.

- VAROITUS: Kun asetat laitteen paikalleen, varmista, ettei virtajohto jää puristuksiin tai vaurioidu.
- Älä taita virtajohtoa laskiessasi laitetta paikalleen. Varmista, ettei virtajohto joudu kosketuksiin terävien kulmien tai kuumien pintojen kanssa. Älä jätä virtajohtoa roikkumaan vapaasti pöydän reunan yli.
- VAROITUS: älä aseta laitteen taakse siirrettäviä jatkojohtoja tai muuntajia.
- VAROITUS: laitteen kotelon tai asennuskotelon tuuletusaukkoja ei saa tukkia.
- Varmista laitetta sijoittaessasi, että sen ja seinien tai muiden esteiden väliin jää riittävästi tilaa (n. 5 cm).

- Käytä laitetta vasta sitten, kun se on asetettu tukevalle alustalle. Kuljetuksen jälkeen laite on jätettävä paikalleen vähintään 12 tunniksi, ennen kuin sen saa ottaa käyttöön.
- Älä koskaan kuljeta laitetta kyljellään! Laite on pidettävä aina pystyasennossa, silloinkin kun se ei ole käytössä. Muuten jäähdytysjärjestelmä voi vaurioitua.
- Älä koskaan avaa laitteen alaosaa, jossa jäähdytysjärjestelmä sijaitsee.
- Tämä laite soveltuu myös yli 8-vuotiaiden lasten ja sellaisten henkilöiden käyttöön, joilla on fyysisiä, henkisiä tai aistirajoituksia tai jotka ovat kokemattomia, jos käyttöä valvotaan tai jos tällaisia henkilöitä on opastettu laitteen turvallisessa käytössä ja he myös ymmärtävät käyttöön liittyvät vaarat.
- Lapset eivät saa leikkiä laitteella.
- 3–8-vuotiaat laitteet saavat täyttää ja tyhjentää laitteen, mutta he eivät saa koskea liitäntäjohtoon.
- Pienet lapset eivät saa puhdistaa tai huoltaa laitetta lainkaan ja yli 8-vuotiaatkin vain aikuisen valvonnassa.
- BEEZER®-laitteen saa akti-voida etänä sovelluksen kautta vain laitteen esijäähdytystä varten, ei varsinaista juomien jäähdyttämistä varten.
- Liitä laite ainoastaan asianmukaiseen vaihtovirtalähteeseen, joka vastaa tyyppikilven tietoja.
- Älä jätä laitetta ilman valvontaa käytön aikana.
- VAROITUS: jäähdytyslokerossa ei saa käyttää mitään sähkölaitteita, jotka eivät vastaa valmistajan suosittelemaa mallia.
- Älä koskaan jätä juomia lokeroon jäähdytyksen päätyttyä. Lokeron äärimmäisen alhainen lämpötila voi jäädyttää juoman, minkä seurauksena juomapakkaus voi räjähtää.
- VAROITUS: sulatuksen nopeuttamiseen ei saa käyttää muita kuin valmistajan suosittelemia mekaanisia tai muita välineitä.

Sähköiskun vaara

- Vedä toimintahäiriötilanteissa aina pistoke irti pistorasiasta. Irrota vetämällä suoraan pistokkeesta; älä vedä johdosta.
- Älä käytä laitetta ulkotiloissa.
- Jos havaitset vaurioita laitteen osissa, lopeta käyttö välittömästi ja ota yhteyttä ritter-yhtiön asiakaspalveluun.
- Jos virtajohto vaurioituu, valmistajan tai valmistajan asiakaspalvelun tai vastaavan pätevän henkilön on vaihdettava se, jotta vältetään vaaratilanteet.

Räjähdyksivaara

- Käytä laitetta vain hyvin tuuletetussa tilassa! BEEZER®-laitetta ei saa asentaa suljetuun kaappiin eikä säilyttää sellaisessa. Jos laitetta käytetään tilassa, jossa ilma ei kierrä riittävästi, jäähdytysjärjestelmän vuotaessa voi muodostua syttyvä kaasu-ilmaseos.
- Älä ota laitetta käyttöön, jos jäähdytysjärjestelmä on vaurioitunut. Tällaisessa tilanteessa huone on tuuletettava heti huolellisesti ja mahdolliset syttymislähteet on poistettava.
- Älä säilytä laitteessa räjähtäviä aineita, kuten syttyviä ponnekaasuja sisältäviä aerosolisäiliöitä.
- Eristävät kaasut (SYKLOPENTAANI) ovat syttyviä.

Taita etu- ja takaliepeen kuvat esiin.

Lue käyttöohje huolellisesti läpi ennen laitteen käyttöönottoa. Säilytä käyttöohje ja luovuta se aina laitteen mukana.

Ajantasainen käyttöohje on saatavana myös osoitteesta www.ritterwerk.de.

KÄYTTÖTARKOITUS

Juomanjäähdytyn on tarkoitettu juomien (esim. pullo- ja tölkkijuomien) tilapäiseen jäähdyttämiseen. Laitetta ei ole tarkoitettu jatkuvaan käyttöön. BEEZER® on tarkoitettu kotitalouskäyttöön, eikä se sovellu kaupalliseen käyttöön. Käyttötarkoituksesta poikkeava käyttö tai väärä käyttötapa voi aiheuttaa vakavan loukkaantumisen tai laitteen vaurioitumisen. Tällöin kaikki takuu- ja vastuuvolvoitteet raukeavat.

TOIMINNAN KUVAUS

BEEZER®-juomanjäähdyttimellä voidaan jäähdyttää juomapulloja ja -tölkkejä, joiden tilavuus on enintään 0,75 litraa. Juomapakkauksen koosta riippuen BEEZER® tarvitsee noin 3–6 minuuttia vähintään 12 °C:n lämpötilaeron saavuttamiseen alkulämpötilasta. Jos juoman lämpötilaa halutaan laskea tätä enemmän, jäähdytystä voidaan säätää tai jäähdytys voidaan toistaa.

BEEZER®-laitetta voidaan käyttää laitteen neljällä toimintopainikkeella tai mobiilisovelluksella. Laitteen virta kytetään ja katkaistaan ja jäähdytys aloitetaan Start-painikkeella (5.1). Kolmella muulla toimintopainikkeella säädetään asetuksia: pyöritystoimintoa, juomapakkauksen kokoa ja jäähdytystasoa (5.2–5.4). Laitteen jäähdytyslokeroon luukussa (1) oleva led-renkas (2) osoittaa laitteen tilan eri väreihin.

Led-renkas

Led-renkaan eri värit ilmaisevat laitteen toimintatilaa. Toimintatilat näkyvät seuraavassa taulukossa:

Renkaan väri	Merkitys (tila)
Valkoinen	Käyttövalmis
Turkoosi	Esijäähdytys / automaattinen sulatus
Sininen	Juoman jäähdytys
Liila	Virransäästötila
Keltainen	Virrattakaisu
Punainen	Luukku auki

Ohje:

Kun laitteen virta on katkaistu, led-renkas ei yleensä pala.

Jos BEEZER®-laitetta ohjataan mobiilisovelluksella, led-renkaan voi sytyttää tunnelmavalaisutuksi halutun värisenä.

Toimintopainikkeet

Pyöritys

Juomapakkausta pyöritetään jäähdytyksen aikana oletusarvoisesti, jotta se jäähtyy tasaisesti. Pyöritystoiminnon voi poistaa käytöstä painikkeella, esim. jos pullo on kulmikas tai jos siinä on herkkä etiketti tai ulkonemia. Valittu asetus näkyy näytön pyörityskuvakkeesta.

Ohje:

ilman pyöritystä jäähdytysaika on n. 20 % pidempi.

Juomapakkauksen koko

S	sisältö 0,25 litraa
M	sisältö 0,5 litraa
L	sisältö 0,75 litraa



Jäähdytystasoa

Näytön viivat (yksi–kolme) kuvaavat kolmea jäähdytystasoa.

Jäähdytysajat

Jäähdytyksen kesto vaihtelee valitun yhdistelmän mukaan. Seuraavassa taulukossa näkyvät erilaiset esiasetukset.

Keskitasolla juoman lämpötila laskee normaaliolosuhteissa vähintään 12 °C alkulämpötilasta.

Jäähdytyksen kesto (minuutteina) jäähdytystason ja juomapakkauksen koon mukaan (alkulämpötila 21 °C)

(Minuutit)	*	**	***
small	2	3	4
medium	3	4	5
large	5	6	7

Ohje:

Esiasetuksia voi muuttaa mobiilisovelluksessa. Lisäksi sovelluksessa voidaan valita ja käynnistää 1–60 minuutin ajastin. Lisäasetustila auttaa määrittämään ihanteellisen jäähdytysajan halutun lämpötilan mukaan. Sovelluksessa on myös taulukko, josta näkyvät tavallisimpien juomien suositellut nauttimislämpötilat.

Jäähdytyslokeroon luukku

Jos jäähdytyslokeroon luukku avataan, jäähdytys keskeytyy. Keskeytynyt jäähdytys jatkuu, kun luukku taas suljetaan.

Jos luukku ei suljeta, laite ilmoittaa siitä äänimerkillä (piippaus). Jos luukku jää auki, jäähdytyslokeroon lämpötila nousee, mikä taas johtaa jäähdytyksen toistamiseen tai jäähdytysajan piteneeseen.

Kun laitteen virta on katkaistu, luukku on jätettävä auki automaattisen sulatuksen jälkeen, jotta kosteus pääsee haihtumaan. Laite ilmoittaa siitä äänimerkillä (piippaus). Luukku pitäisi jättää auki vähintään 60 minuutiksi.

Poistoletku

Sulatuksen aikana, pullon vuotamisesta tai lasin rikkoutumisesta syntynyt neste voidaan valuttaa manuaalisesti pois poistoletkulla (8), joka on BEEZER®-laitteen takana.

Irrota poistoletku (8) pidikkeestä ja laske se suuaukko alaspäin riittävän suureen astiaan tai poistoaukolliseen pesualtaaseen.

Ohje:

Sulatuksessa syntyvän veden määrä vaihtelee merkittävästi ympäristön ilmankosteuden mukaan. Vain hyvin kosteassa ympäristössä syntyy niin paljon vettä, että se on valutettava pois letkulla.

BEEZER®-laitteen takaosassa on myös ylivuotoaukko (10). Jos laitteen sisäosiin kerääntyy liikaa nestettä esim. tiivistymisen tai pullon rikkoutumisen seurauksena, se valuu pois tätä kautta. Tämä ei aiheuta ongelmia itse BEEZER®-laitteelle, mutta se on pidettävä mielessä laitteen sijoituspaikkaa valittaessa.

KÄYTTÖÖNOTTO

Valmistelu

- Ota laite varovasti esiin pakkauksesta ja poista pakkausmateriaalit ja suojakalvot.
- Säilytä kaikkia pakkausmateriaaleja yhdessä pakkauksen kanssa. Jos hävität pakkausmateriaalit myöhemmin, noudata paikallisia määräyksiä niiden asianmukaisesta käsittelystä.

HUOMIO, räjähdyssvaara:

Älä ota laitetta käyttöön, jos järjestelmä on vaurioitunut! Tällaisessa tilanteessa huone on tuuletettava heti huolellisesti ja mahdolliset syttymislähteet on poistettava.

Laitteen sijoittaminen

- Aseta BEEZER® tasaiselle, liukumattomalle alustalle pistorasian läheisyyteen. Nosta BEEZER®-laitetta aina vain etu- ja takaosan kädensijoista (6).

Ohje: Älä koskaan nosta BEEZER®-laitetta luukusta tai muista laitteen osista.

Käytä ainoastaan osoitettuja kädensijoja.

- Huomaa, että BEEZER®-laitetta saa käyttää vain hyvin tuuletetussa tilassa, jossa ei ole mahdollisia syttymislähteitä. Varo myös peittämästä tuuletusaukkoja (7). Jätä vähintään 5 cm väliä ympäröiviin seiniiin (katso YLEISIÄ TURVALLISUUSOHJEITA).

- Liitä virtajohto pistorasiaan.

Ohje:

BEEZER®-laitetta on kuljetettava, säilytettävä ja käytettävä pystyasennossa. Jätä laite paikalleen vähintään 12 tunniksi ennen ensimmäistä käyttöönottoa. Tavoiteteho saavutetaan huoneenlämpötilan ollessa 16–32 °C.

MOBIILISOVELLUS

BEEZER®-laitetta voidaan ohjata mobiilisovelluksella. Lataa ja asenna sovellus älypuhelimien tai tablettiin skannaamalla tämän ohjeen etusivulla oleva QR-koodi. Voit myös etsiä BEEZER® Mobile App -sovelluksen App Storesta tai Google Play -kaupasta.

Ohje:

Mobiilisovellus täydentää laitteen led-rengasta ja näyttöä. Sovelluksessa näkyy lisätietoja, kuten jäähdytyslokeroon kulloinenkin lämpötila.

BEEZER®-laitteen WLAN-yhteys

- Yhdistä BEEZER® WLAN-verkkoon painamalla alempia toimintopainikkeita (5.3 ja 5.4) samanaikaisesti. Kun yhteys on muodostettu, näyttöön tulee WLAN-kuvake (katso TOIMINAN KUVAAUS).

BEEZER®-laitteen yhdistämisen mobiilisovellukseen

- Avaa mobiilisovellus älypuhelimella tai tabletilla.
 - Luo henkilökohtainen asiakastili valitsemalla "Register". Anna joko puhelinnumero tai sähköpostiosoite (ilman näitä tietoja sovelluksen kaikki toiminnot eivät ole käytettävissä).
 - Yhdistä älypuhelin tai tabletti kodin WLAN-verkkoon.
 - Ota älypuhelimien tai tabletin Bluetooth® käyttöön.
 - Avaa mobiilisovellus, kirjautu sisään tilillesi ja valitse aloitusivulla "Add device (+)".
- Vaihtoehdot:

Automaattinen tunnistus:

Jos tarvittavat käyttöoikeudet on annettu, BEEZER® tunnistetaan automaattisesti (edellytyksenä on, että laitteen virta on kytketty ja laite on yhdistetty WLAN-verkkoon; anna tarvittaessa WLAN-salasana)

Lisääminen manuaalisesti:

Valitse BEEZER® käytettävissä olevien laitteiden luettelosta ja ota lisäksi käyttöön WiFi ja Bluetooth (anna tarvittaessa WLAN-salasana).

Yhteenveto sovelluksen toiminnoista

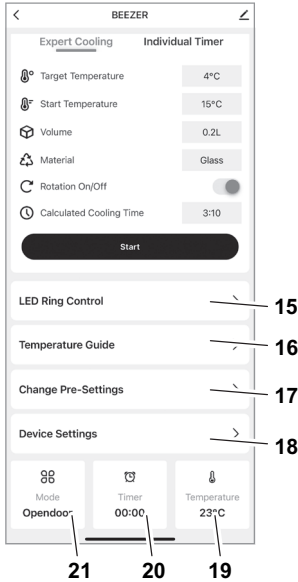

KÄYTTÖ

Virran kytkeminen ja esijäähdytys

- Varmista, että luukku on kiinni.
- Käynnistä laite pitämällä Start-painiketta (5.1) painettuna.

Käynnistyksen jälkeen BEEZER® edellyttää noin 10 minuutin esijäähdytystä. Se alkaa automaattisesti. BEEZER®-laitteen led-renkas palaa turkoosina ja näytössä näkyy edistymispalkki. Kun esijäähdytys on valmis, led-renkas muuttuu turkoosista valkoiseksi. Laite on nyt valmis juomien jäähdyttämiseen.

Ohje:

Sovelluksella BEEZER® voidaan käynnistää etänä ja esijäähdytys kytkää päälle. Näin laite on käytövalmiina esimerkiksi ostoksilta tullessa.

Juomien jäähdyttäminen

- Avaa jäähdytyslokeroon luukku (1) vetämällä kahvaa (4) sormella. Aseta jäähdytettävä juoma jäähdytyslokeroon (13). Varmista, että juomapakkaus on tiiviisti suljettu.
- Sulje luukku ja valitse asetukset toimintopainikkeilla (katso TOIMINNAN KUVAUS).
- Aloita jäähdytys painamalla Start-painiketta (5.1). Jäähdytyksen kesto vaihtelee valitun yhdistelmän mukaan (katso TOIMINNAN KUVAUS).
- Jäähdytyksen aikana BEEZER®-laitteen led-renkas palaa sinisenä ja näytössä näkyy edistymispalkki.
- Kun jäähdytys päättyy, kuuluu äänimerkki (piippaus) ja led-renkas muuttuu sinisestä valkoiseksi. Äänimerkin voi ottaa käyttöön tai poistaa käytöstä sovelluksessa.

Kun jäähdytys on päättynyt, avaa jäähdytyslokeroon luukku ja poista jäähtynyt juoma. Muista sulkea luukku.

HUOMIO; rikkoutunut lasi aiheuttaa loukkaantumisvaaran:

Älä koskaan jätä juomia lokeroon ja luukku kiinni jäähdytyksen päätyttyä! Lasi voi mennä rikki juoman jäätyessä.

Automaattinen sulatus

Jäähdytyslokeroon muodostuu jäätä, kun laitetta käytetään pitkään, ja tietyissä ilmastolosuhteissa. Tasaisen jäähdytyksen varmistamiseksi BEEZER®-laitteessa on automaattinen sulatus. Se käynnistyy 90 minuutin kuluttua (oletusasetus).

Automaattinen sulatus kestää n. 5 minuuttia. Sulatusten aikana BEEZER®-laitteen led-renkas palaa turkoosina ja näytössä näkyy edistymispalkki.

Nro	Selitys
15	Led-renkaan ohjaus: Tunnelmavalon määrittäminen (värin valinta). Tämä palaa vain, kun BEEZER® on ei ole käynnissä.
16	Lämpötilan ohjearvot: eri juomien suositellut nauttimislämpötilat.
17	Esiasetusten muuttaminen: juomapakkauksen koon (5.3), jäähdytystason (5.4) ja jäähdytysajan esiasetusten määrittäminen.
18	Laiteasetukset: Automaattisen sulatuksen viiveen määrittäminen, virransäästötilan ja automaattisen virrankatkaisun käyttöönotto. Äänimerkin (piippaus) käyttöönotto / poistaminen käytöstä.
19	Lämpötila: näyttää jäähdytyslokeroon senhetkisen lämpötilan.
20	Aika: näyttää juoman jäljellä olevan jäähdytysajan.
21	Tila: näyttää BEEZER®-laitteen senhetkisen tilan.

Onnistuneen automaattisulatuksen jälkeen laite siirtyy esijäähdytystilaan ja on käyttövalmis taas 5 minuutin kuluttua.

Ohje:
automaattisen sulatuksen esiasetuksia voi muuttaa mobiilisovelluksessa.

Virranksäätö

- Sammuta laite pitämällä Start-painiketta (5.1) painettuna. 10 minuuttia kestävä automaattinen sulatus alkaa.
- Sulatuksen aikana BEEZER®-laitteen led-rengas palaa keltaisena ja näytössä näkyy edistymispalkki.
- Onnistuneen sammutusta edeltävän sulatuksen jälkeen jäähdytyslokeroon luukku pitää avata, jotta kosteus pääsee haihtumaan. Laite ilmoittaa siitä äänimerkillä (piippaus). Luukku pitäisi jättää auki vähintään 60 minuutiksi.
- Kun jäähdytyslokeroon luukku suljetaan, laite sammuu ja on taas valmis käynnistettäväksi.

Ohje:

Jos laitetta ei aiota käyttää pitkään aikaan, tulee ensin varmistaa, että jäähdytyslokero on täysin puhdas ja kuiva. Jäähdytyslokeroon luukku pitää jättää auki, jotta sisälle ei muodostu homeita (katso PUHDISTUS)

VIRRANSÄÄSTÖTILA

Kun BEEZER® on käyttövalmis eikä sitä käytetä yli 10 minuuttiin, se siirtyy virransäätötilaan. Virransäätötilassa BEEZER®-laitteen led-rengas palaa liilana.

Kun laite on virransäätötilassa, se voidaan herättää painamalla mitä tahansa toimintopainiketta. Jos jäähdytyslokeroon lämpötila on liian korkea, alkaa lyhyt esijäähdytys (katso Laitteen esijäähdytys) Esijäähdytyksen pitäisi kestää enintään minuutin, minkä jälkeen laite on taas käyttövalmis.

Jos laitetta ei herätetä, se sammuu kokonaan 60 minuutin kuluttua (oletusasetus).

Ohje:
virransäätötilan ja automaattisen virrankatkaisun esiasetuksia voi muuttaa mobiilisovelluksessa.

PUHDISTUS

BEEZER®-laitetta ei tarvitse puhdistaa jokaisen käyttökeron jälkeen. BEEZER®-laitteen jäähdytyslokero pitää kuitenkin puhdistaa aina tarvittaessa.

Valmistelu

- Avaa jäähdytyslokeroon luukku (1). Poista mahdolliset vierasesineet varovasti!
- Ota pyöritysalusta (11) pois jäähdytyslokeroosta (13). Sen pohjassa on magneettikiinnitys, ja se pitää nostaa pois paikaltaan vaakasuorassa siten, ettei se kallistu.
- Irrota pyöritysalustan alla oleva siivilä (12).

Säännöllinen puhdistus

- Huuhtelee pyöritysalusta (11) ja siivilä (12) juoksevilla vedellä.
- Pyyhi BEEZER®-laitteen jäähdytyslokero kostealla liinalla.

Hyvin likaisen jäähdytyslokeroon puhdistaminen

Jos jäähdytyslokero on hyvin likainen (läikkyynyttä nestettä, lasinsiruja tai muita vierasesineitä vuotavan tai rikki menneen juomapakkauksen takia), toimi seuraavasti:

- Huuhtelee pyöritysalusta (11) ja siivilä (12) juoksevilla vedellä. Poista vierasesineet, kuten lasinsirut, varovasti!
- Laske BEEZER®-laitteen takana oleva poistoletku (8) riittävän suureen astiaan tai poistoaukolliseen pesualltaaseen.
- Puhdista jäähdytyskammio huuhtelemalla se runsaalla vedellä. Painepesuria ei saa käyttää!

Ohje:

BEEZER®-laitetta ei saa kallistaa!

Ohje:

puhdistuksen jälkeen jäähdytyslokeroon luukun pitää jäädä auki, jotta kosteus pääsee haihtumaan (suositus vähintään 60 minuuttia).

SÄILYTYS/HUOLTO

BEEZER®-laitetta on kuljetettava, säilytettävä ja käytettävä pystyasennossa.

BEEZER®-laitteen tavoitetehtävä saavutetaan huoneenlämpötilan ollessa 16–32 °C.

BEEZER® on huolloton.

SÄHKÖ- JA ELEKTRONIIKKALAITEROMUN HÄVITTÄMINEN



Tämä symboli tarkoittaa, että tuotetta ei saa hävittää lajittelemattoman yhdyskuntajätteen mukana. Sähkö- ja elektroniikkalaiteromua varten on erillinen (maksuton) keräys- ja palautusjärjestelmä. Kysy lisätietoja paikallisviranomaisilta tai liikkeestä, josta ostit tuotteen. Huolehdimme tämän tuotteen asianmukaisesta hävittämisestä autat ehkäisemään mahdollisia haitallisia ympäristö- ja terveysvaikutuksia sekä säästämään luonnonvaroja.

VAROITUS, tulipalovaara, räjähdysvaara:

Laitteen sisältämät jäähdytysaineet ja öljyt ovat syttyviä! Purkautuvat jäähdytysaineet ja öljyt voivat syttyä tiettyinä suurina pitoisuuksina ja kosketuksissa ulkoisiin lämmönlähteisiin. Jäähdytysainepiirin putkijohtoja ja kompressoria ei saa vaurioittaa! Eristävä kaasua (syklopentaani) on syttyvää!

REACH-ASETUS

Katso lisätietoja osoitteesta
www.ritterwerk.de.

HUOLTO, KORJAUKSET JA VARAOSAT

Ota yhteyttä paikalliseen asiakaspalveluun huolto-, korjaus- ja varaosa-asioissa.

Katso lisätietoja osoitteesta
www.ritterwerk.de.

TEKNISET TIEDOT

Laite on CE-määräysten mukainen.

Verkköjännite/tehonkulutus:
katso laitteen pohjassa oleva tyyppikilpi.



TAKUUEHDOT

Myönnämme BEEZER®-juomanjäähdyttimelle kahden (2) vuoden valmistajatakuun, joka alkaa ostopäivästä ja on EU-määräysten mukainen. Lakisäteiset takuuoikeudet pätevät näistä ehdoista riippumatta, esim. § 437 ff. BGB (Saksan siviilioikeuslakikirja). Valmistajatakuu on voimassa kaikille Euroopan unionin alueella myydyille laitteille. Takuehdot ovat nähtävissä osoitteessa www.ritterwerk.de/warranty. Takuuvaatimusta tai asiakaspalvelua varten juomanjäähdytín on aina toimitettava maakohtaiseen asiakaspalvelupisteeseen.

VIANMÄÄRITYS

Ongelma	Selitys/ratkaisu
Piippaus virrankatkaisun jälkeen	Kun laite sammutetaan, se aloittaa automaattisesti sulatuksen. Sulatuksen päätyttyä BEEZER® muistuttaa äänimerkillä avaamaan jäähdytyslokeroon luukun, jotta kosteus pääsee haihtumaan.
Pyörityskuvake vilkkuu	Pyörityksaksi virhetilassa/rikki. BEEZER® -laitetta voi käyttää ilman pyöritystoimintoa. Vianmäärittäminen: Sammuta laite ja tarkasta, onko pyörityksaksi juuttunut. Jos ei, BEEZER® voidaan käynnistää uudelleen ja pyörityksen pitäisi taas toimia.
Rikkoutunut lasi	Toimi kappaleessa PUHDISTUS kuvatulla tavalla. HUOMIO! Rikkoutunut lasi aiheuttaa loukkaantumisvaaran
Haluttua lämpötilaa ei saavuteta	Ympäristön lämpötila tai juoman alkulämpötila on liian korkea. Valitse korkeampi jäähdytystaso. BEEZER®-laitteen jäähdytyslokeroon kerääntyy paljon jäätä. Aloita sulatus sovelluksella.
Esijäähdytys kestää liian kauan	Esijäähdytysaika voi pidentyä ympäristön lämpötilan ollessa hyvin korkea.
Luukku piippaa avattaessa	Luukku pitää avata vain hetkeksi juomapakkauksen asettamista varten, sillä muuten jäähdytyslokeroon lämpötila nousee.

OBJAŠNJENJE SIMBOLA

Simbol	Objašnjenje
	Oznaka CE: proizvod je u skladu s važećim zahtjevima Europske unije.
	Proizvod je stavljen na tržište nakon 13. kolovoza 2005. Ne smije se zbrinjavati kao uobičajeni kućni otpad. Simbol prekrížene kante za smeće ukazuje na nužnost odvojenog sakupljanja.
	Upozorenje na požar

OPĆE SIGURNOSNE UPUTE

Kako bi se izbjegle ozljede ili oštećenja hladnjaka za piće, svakako se pridržavajte sljedećih sigurnosnih uputa:

- Ovaj je uređaj namijenjen za uporabu u kućanstvu i sličnim područjima primjene, primjerice: u kuhinjama za zaposlenike u trgovinama i uredima; na poljoprivrednim imanjima; za goste u hotelima, motelima i drugim objektima za privremeni smještaj; u pansionima; u ugostiteljstvu
- Uređaj nikada ne stavljajte na vruću površinu ni blizu otvorenog plamena.
- Upotrebljavajte isključivo pribor koji je priložen u isporuci.
- Podižite uređaj samo držeći ga za predviđene ručke za nošenje.
- UPOZORENJE: prilikom postavljanja uređaja treba pripaziti na to da se kabel za napajanje ne prignječi ili ošteti.
- Ne savijajte kabel za napajanje prilikom postavljanja. Kabel za napajanje postavite tako da ne dolazi u kontakt s vrućim predmetima ili predmetima oštih rubova. Ne ostavljajte da kabel za napajanje visi preko ruba radne površine.
- UPOZORENJE: ne postavljajte prijenosne produžne kabele ili izvore napajanja uz stražnju stranu uređaja.
- UPOZORENJE: ne zatvarajte ventilacijske otvore na kućištu uređaja ili ugradnom kućištu.
- Prilikom postavljanja obratite pozornost na dovoljnu udaljenost od oko 5 cm od okolnih zidova ili drugih prepreka.

- Upotrebljavajte uređaj tek nakon što ste ga sigurno postavili. Nakon transporta uređaj mora nepomično stajati na mjestu najmanje 12 sati prije puštanja u rad.
- Nikad ne transportirajte uređaj u položenom položaju! Uređaj uvijek mora biti uspravan, čak i kad se ne upotrebljava, jer se u suprotnom rashladni krug može oštetiti.
- Nikad ne otvarajte donji dio uređaja u kojem se nalazi rashladni krug.
- Ovaj uređaj mogu koristiti djeca starija od 8 godina kao i osobe smanjenih fizičkih, senzornih ili mentalnih sposobnosti ili osobe s nedostatnim iskustvom i/ili znanjem, pod uvjetom da su pod nadzorom ili da su upućeni u sigurnu uporabu uređaja te da pritom razumiju opasnosti koje proizlaze iz korištenja uređaja.
- Djeca se ne smiju igrati uređajem.
- Djeca u dobi od 3 do 8 godina smiju puniti i prazniti uređaj, ali priključni kabel treba držati izvan njihova dohvata.
- Djeca ne smiju čistiti ni održavati uređaj osim ako su starija od 8 godina te pod nadzorom.
- BEEZER® se ne smije aktivirati na putu s pomoću aplikacije u svrhu hlađenja pića, nego samo u svrhu prethlađenja uređaja.
- Uređaj se priključuje isključivo na odgovarajući izvor izmjeničnog napona prema podacima na tipskoj pločici.
- Nipošto ne ostavljajte uređaj bez nadzora dok radi.
- UPOZORENJE: unutar komore za hlađenje ne upotrebljavajte električne uređaje koji ne odgovaraju konstrukciji koju preporučuje proizvođač.
- Nakon postupka hlađenja nikad ne ostavljajte pića u komori za hlađenje. Piće se može zamrznuti zbog izrazito niskih temperatura u unutrašnjosti uređaja, uslijed čega spremnik za piće može puknuti.
- UPOZORENJE: za ubrzanje postupka odmrzavanja ne upotrebljavajte druge mehaničke naprave ni ostala sredstva osim onih koje preporučuje proizvođač.

Opasnost od strujnog udara

- U slučaju smetnji pri radu uvijek izvucite mrežni utikač iz utičnice. Pritom vucite za utikač, nikada za kabel.
- Uređaj ne upotrebljavajte na otvorenom prostoru.
- U slučaju oštećenja dijelova opreme odmah zaustavite rad i obratite se službi podrške kupcima tvrtke ritter.
- Ako dođe do oštećenja kabela za napajanje, moraju ga zamijeniti proizvođač, njegova služba podrške kupcima ili druge ovlaštene osobe kako bi se izbjegle opasnosti.

Opasnost od eksplozije

- Upotrebljavajte uređaj samo u dobro prozračenoj prostoriji! BEEZER® se ne smije ugrađivati ni skladištiti u zatvorenim ormarima! Ako se uređaj upotrebljava u nedovoljno prozračenoj prostoriji, u slučaju curenja rashladnog kruga može nastati zapaljiva smjesa plina i zraka!
- Ne puštajte uređaj u rad ako je rashladni krug oštećen! U tom slučaju prostoriju treba odmah dobro prozračiti i ukloniti potencijalne izvore zapaljenja.
- Ne čuvajte u uređaju eksplozivne tvari, kao što su spremnici aerosola sa zapaljivim potisnim plinom.
- Izolacijski ekspandirajući plinovi (ciklopentan) su zapaljivi.

Rastvorite grafički prikaz s prednje i stražnje strane knjižice. Prije početka uporabe uređaja pažljivo pročitajte upute. Ako prsljeđujete uređaj, sačuvajte upute za uporabu i priložite ih uređaju. Izvorne upute za uporabu također možete pronaći na stranici www.ritterwerk.de.

SVRHA

Hladnjak za piće služi za povremeno hlađenje pića (npr. u bocama ili limenkama). Uređaj nije namijenjen za trajnu uporabu. BEEZER® je osmišljen za uporabu u kućanstvu te nije prikladan za komercijalnu uporabu. Uporaba koja nije namjenska ili pogrešno rukovanje mogu dovesti do teških ozljeda ili oštećenja uređaja. U tom slučaju zahtjevi za ispunjenje garancije, odnosno jamstva smatrat će se nevaljanima.

OPIS FUNKCIJE

U hladnjaku za piće BEEZER® mogu se hladiti spremnici za piće volumena do 0,75 litara. Ovisno o veličini spremnika za piće, uređaju BEEZER® potrebno je 3 do 6 minuta za postizanje temperaturne razlike od najmanje 12 °C u odnosu na početnu temperaturu. Postupak hlađenja može se prilagoditi ili ponoviti kako bi se temperatura pića dodatno smanjila.

Uređajem BEEZER® može se upravljati s pomoću četiriju funkcijskih tipki na uređaju odnosno s pomoću mobilne aplikacije. Tipkom za pokretanje (5.1) uređaj se uključuje i isključuje te se njome pokreće i postupak hlađenja. Osim toga, postoje dodatne tri funkcijske tipke za namještanje parametara: vrtnja uklj./isklj., veličina spremnika i stupanj hlađenja (5.2 – 5.4). Različite boje LED prstena (2) na vratima komore za hlađenje (1) uređaja pokazuju u kojem se načinu rada uređaj nalazi.

LED prsten

LED prsten svojom bojom signalizira način rada u kojem se uređaj nalazi. Načini rada navedeni su u tablici u nastavku:

Boja prstena	Značenje (način rada)
Bijela	Spreman za rad
Tirkizna	Postupak prethlađenja / automatsko odmrzavanje
Plava	Hlađenje pića
Ljubičasta	Način rada za uštedu energije
Žuta	Isključivanje
Crvena	Vrata otvorena

Napomena:

Ako je uređaj isključen, LED prsten prema standardnim postavkama ne svijetli. Ako se uređajem BEEZER® upravlja s pomoću mobilne aplikacije, LED prsten može se aktivirati te se uređaj može upotrijebiti za ambijentalnu rasvjetu na način da odaberete željenu boju prstena.

Funkcijske tipke



Vrtnja

U standardnim postavkama spremnik za piće vrti se tijekom postupka hlađenja kako bi se piće ravnomjerno hladilo. Pritiskom tipke funkcija vrtnje može se isključiti, primjerice u slučaju četvrtastih boca ili spremnika s osjetljivim etiketama odnosno oznakama. Na zaslonu se odabrana postavka prikazuje simbolom vrtnje.

Napomena:

Ako je vrtnja isključena, postupak hlađenja produžuje se za 20 %.



Veličina posude

S	volumen 0,25 litara
M	volumen 0,5 litara
L	volumen 0,75 litara



Stupanj hlađenja

Tri stupnja hlađenja označena su na zaslonu jednom, dvjema odnosno trima crticama.

Vremena hlađenja

Trajanje postupka hlađenja ovisi o odabranoj kombinaciji. U tablici u nastavku prikazane su različite prethodne postavke.

Na srednjem stupnju temperatura pića u uobičajenim se uvjetima smanjuje za najmanje 12 °C u odnosu na početnu temperaturu.

Trajanje hlađenja (u minutama) u ovisnosti o stupnju hlađenja i veličini spremnika (početna temperatura 21 °C)

(t u min)	*	**	***
small (mala)	2	3	4
medium (srednja)	3	4	5
large (velika)	5	6	7

Napomena:

U mobilnoj aplikaciji mogu se prilagoditi prethodne postavke. Osim toga se mogu odabrati i pokrenuti individualni brojači vremena od 1 do 60 minuta. Ekspertni način rada ustoj pomaže pri utvrđivanju idealnog trajanja hlađenja za željenu temperaturu. Aplikacija sadržava i tablicu s optimalnim temperaturama najčešćih pića.

Vrata komore za hlađenje

Ako otvorite vrata komore za hlađenje, zaustavljaju se svi postupci koji su u tijeku. Čim ponovno zatvorite vrata, prekinuti postupci nastavljaju se.

Ako ne zatvorite vrata, uređaj vas upozorava na to zvučnim signalom (pištanjem). Ako vrata ostanu otvorena, doći će do povećanja temperature u komori za hlađenje te ćete stoga trebati ponoviti odnosno produžiti postupak prethlađenja.

Nakon uspješnog odmrzavanja nakon isključenja uređaja potrebno je otvoriti vrata kako bi vlaga mogla izaći. Uređaj ukazuje na to zvučnim signalom (pištanjem). Vrata bi u idealnom slučaju trebala ostati otvorena najmanje 60 minuta.

Odvodno crijevo

Tekućina koja se pojavi tijekom postupka odmrzavanja zbog propuštanja boce ili puknuća stakla može se ručno ispustiti s pomoću odvodnog crijeva (8) na stražnjoj strani uređaja BEEZER®.

U tu svrhu izvadite odvodno crijevo (8) iz držača i stavite ga u dovoljno veliku posudu ili kadu s odvodom tako da je otvor okrenut prema dolje.

Napomena:

Količina vode koja nastane prilikom odmrzavanja uvelike ovisi o vlažnosti okolnog zraka. Samo će u slučaju vrlo velike vlažnosti zraka nastati toliko vode da ju je potrebno ispustiti crijevom.

Osim toga, na stražnjoj strani uređaja BEEZER® nalazi se preljevni otvor (10). Ako se u unutrašnjosti uređaja skupi previše vode, primjerice zbog prevelike količine kondenzata ili zbog puknuća boce, voda će oteći kroz taj otvor. To nije problematično za sâm BEEZER®, ali je potrebno uzeti u obzir prilikom odabira podloge.

PUŠTANJE U RAD

Priprema

- Oprezno izvadite uređaj iz ambalaže te uklonite sve dijelove ambalaže i zaštitne folije.
- Čuvajte sve dijelove ambalaže zajedno s ambalažom. Pri kasnijem zbrinjavanju dijelova ambalaže pridržavajte se važećih zakonskih odredbi o pravilnom zbrinjavanju.

OPREZ, opasnost od eksplozije:

Ne puštajte uređaj u rad ako je sustav oštećen! U tom slučaju prostoriju treba odmah dobro prozračiti i ukloniti potencijalne izvore zapaljenja.

Postavljanje uređaja

- BEEZER® postavite na ravnu podlogu koja se ne kliže i koja je otporna na vodu te u čijoj se neposrednoj blizini nalazi utičnica. Uvijek podižite BEEZER® držeći ga za predviđene ručke na prednjoj i stražnjoj strani (6).

Napomena: nikad ne podižite BEEZER® držeći ga za vrata ili druge dijelove uređaja osim predviđenih ručki.

- Pritom imajte na umu da se BEEZER® smije upotrebljavati samo u dobro prozračenim prostorijama u kojima nema potencijalnih izvora zapaljenja. Osim toga, pripazite na to da ventilacijski otvori (7) nisu prekriveni. U tu svrhu održavajte udaljenost od najmanje 5 cm od okolnih zidova (vidi OPĆE SIGURNOSNE UPUTE).
- Kabel za napajanje spojite s utičnicom.

Napomena:

BEEZER® mora biti uspravan tijekom transporta, skladištenja i rada. Pustite uređaj da nepomično stoji najmanje 12 sati prije prvog puštanja u rad. Uređaj radi predviđenom snagom na temperaturi prostorije između 16 i 32 °C.

MOBILNA APLIKACIJA

Uređajem BEEZER® može se upravljati s pomoću mobilne aplikacije. Kako biste preuzeli aplikaciju i instalirali je na svojem pametnom telefonu ili tabletu, skenirajte QR kôd na prvoj stranici ovih uputa. Alternativno možete potražiti aplikaciju **BEEZER® Mobile App** u trgovini App Store ili Google Play Store.

Napomena:

Mobilna aplikacija služi kao proširenje LED prstena i zaslona uređaja. U aplikaciji možete pronaći dodatne informacije kao što je trenutna temperatura komore za hlađenje.

Povezivanje uređaja BEEZER® s WLAN-om

- Povežite BEEZER® sa svojim WLAN-om na način da istodobno pritisnete dvije donje funkcijske tipke (5.3 i 5.4). Uspješno povezivanje prikazuje se na zaslonu simbolom za WLAN (vidi OPIS FUNKCIJE).

Povezivanje uređaja BEEZER® s mobilnom aplikacijom

- Otvorite mobilnu aplikaciju na svojem pametnom telefonu ili tabletu.
- Izradite osobni korisnički račun odabirom funkcije „Register”. Za to morate unijeti broj telefona ili e-adresu (bez tih podataka neće vam biti dostupne sve funkcije aplikacije).
- Povežite pametni telefon ili tablet sa svojim kućnim WLAN-om.
- Aktivirajte Bluetooth® na pametnom telefonu ili tabletu.
- Otvorite mobilnu aplikaciju, prijavite se u svoj korisnički račun i na početnoj stranici odaberite opciju „Add device (+)“.

Možete birati između sljedećih mogućnosti:

Automatsko prepoznavanje: BEEZER® se automatski prepoznaje ako su aktivirana odgovarajuća ovlaštenja (uvjet: uređaj mora biti uključen i povezan s WLAN-om; po potrebi unesite lozinku za WLAN).

Ručno dodavanje: Odaberite BEEZER® s popisa dostupnih uređaja; osim toga, moraju biti aktivirane opcije „WiFi“ i „Bluetooth“ (po potrebi unesite lozinku za WLAN).

Pregled funkcija aplikacije

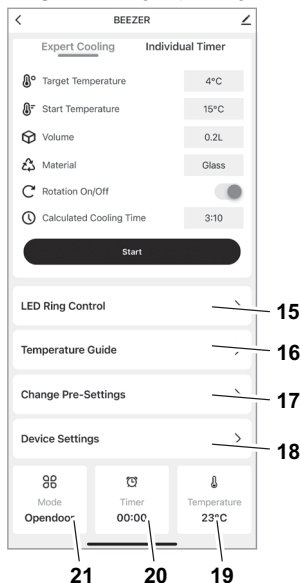

#	Objašnjenje
15	Upravljanje LED prstenom: konfiguriranje ambijentalnog svjetla (odabir boje). To svjetlo svijetli samo kad je BEEZER® isključen.
16	Referentne vrijednosti temperature: daju preporuku za optimalnu temperaturu različitih pića.
17	Promjena prethodnih postavki: konfiguriranje prethodnih postavki veličine spremnika (5.3), stupnja hlađenja (5.4) i vremena hlađenja.
18	Postavke uređaja: konfiguriranje vremena do automatskog odmrzavanja, aktiviranja načina rada za uštedu energije i automatskog isključivanja. Osim toga se može aktivirati/deaktivirati zvučni signal (pištanje).
19	Temperatura: pokazuje trenutnačnu temperaturu u unutrašnjosti komore za hlađenje.
20	Vrijeme: pokazuje preostalo vrijeme hlađenja pića.
21	Način rada: pokazuje trenutnačni način rada uređaja BEEZER®.

RAD

Uključivanje i prethlađenje

- Uvjerite se da su vrata zatvorena.
- Uključite uređaj na način da tipku za pokretanje (5.1) držite pritisnutom.

Nakon uključena BEEZER® mora provesti jednokratno prethlađenje od oko 10 minuta. Taj postupak pokreće se automatski. LED prsten uređaja BEEZER® svijetli tirkizno te se postupak prikazuje na zaslonu u obliku kontinuirane trake. Kad završi postupak prethlađenja, boja LED prstena prelazi iz tirkizne u bijelu. Uređaj je sada spreman za rad i može se upotrebljavati za hlađenje pića.

Napomena:

BEEZER® se s pomoću aplikacije može uključiti na putu te se može pokrenuti prethlađenje. Tako će uređaj biti spreman za rad kad se, primjerice, vratite iz trgovine.

Hlađenje pića

- Otvorite vrata komore za hlađenje (1) na način da prstom povučete kvaku (4). Stavite piće koje želite ohladiti u komoru za hlađenje (13). Uvjerite se da je spremnik za piće čvrsto zatvoren.
- Zatvorite vrata komore za hlađenje i konfigurirajte parametre s pomoću funkcijskih tipki (vidi OPIS FUNKCIJE).
- Pritisnite tipku za pokretanje (5.1) da biste pokrenuli postupak hlađenja. Trajanje postupka hlađenja ovisi o odabranoj kombinaciji (vidi OPIS FUNKCIJE).
- Tijekom postupka hlađenja LED prsten uređaja BEEZER® svijetli plavo te se postupak prikazuje na zaslonu u obliku kontinuirane trake.
- Završetak postupka hlađenja označava se zvučnim signalom (pištanjem) i promjenom boje LED prstena iz plave u bijelu. Zvučni signal može se uključiti i isključiti u aplikaciji.

Nakon završetka postupka hlađenja otvorite vrata komore za hlađenje i izvadite rashlađeno piće. Uvjerite se da ste nakon toga zatvorili vrata.

OPREZ, opasnost od ozljeda zbog puknuća stakla:

Nakon postupka hlađenja nikad ne ostavljajte pića u zatvorenoj komori za hlađenje! Piće se može zamrznuti i uzrokovati puknuće stakla.

Automatsko odmrzavanje

U slučaju dužeg rada uređaja i ovisno o vlažnosti zraka, u komori za hlađenje može nastati led.

Kako bi učinak hlađenja bio konstantan, BEEZER® se automatski odmrzava. Taj postupak standardno se odvija nakon 90 minuta.

Automatski postupak odmrzavanja traje oko 5 minuta. Tijekom postupka odmrzavanja LED prsten uređaja BEEZER® svijetli tirkizno te se postupak prikazuje na zaslonu u obliku kontinuirane trake.

Nakon uspješnog automatskog odmrzavanja uređaj prelazi u način rada za prethlađenje te je nakon dodatnih 5 minuta ponovno spreman za rad.

Napomena:

U aplikaciji se mogu prilagoditi prethodne postavke za automatsko odmrzavanje.

Isključivanje

- Isključite uređaj na način da tipku za pokretanje (5.1) držite pritisnutom. Nakon toga automatski počinje postupak odmrzavanja koji traje 10-ak minuta.
- Tijekom postupka odmrzavanja LED prsten uređaja BEEZER® svijetli žuto te se postupak prikazuje na zaslonu u obliku kontinuirane trake.
- Nakon uspješnog odmrzavanja nakon isključenja uređaja potrebno je otvoriti vrata komore za hlađenje kako bi vlaga mogla izaći. Uređaj ukazuje na to zvučnim signalom (pištanjem). Vrata bi u idealnom slučaju trebala ostati otvorena najmanje 60 minuta.

- Nakon zatvaranja vrata komore za hlađenje uređaj je isključen i spreman za ponovno uključivanje.

Napomena:

Ako se uređaj duže ne upotrebljava, prethodno bi se trebalo uvjeriti da je komora za hlađenje potpuno čista i suha te da vrata komore za hlađenje ostaju otvorena kako bi se spriječio nastanak plijesni u unutrašnjosti (vidi ČIŠĆENJE).

NAČIN RADA ZA UŠTEDU ENERGIJE

Ako je uređaj spreman za rad, a ne upotrebljava se duže od 10 minuta, BEEZER® prelazi u način rada za uštedu energije. Za vrijeme načina rada za uštedu energije LED prsten uređaja BEEZER® svijetli ljubičasto.

Dok je uređaj u načinu rada za uštedu energije, može se ponovno aktivirati pritiskom bilo koje funkcijske tipke. Ako je temperatura u komori za hlađenje previsoka, ponovno se pokreće kratak postupak prethlađenja (vidi Prethlađenje uređaja). Taj postupak trebao bi trajati kraće od jedne minute, nakon čega je uređaj ponovno spreman za rad.

Ako se ponovno ne aktivira, uređaj se prema standardnim postavkama automatski potpuno isključuje nakon 60 minuta.

Napomena:

U aplikaciji se mogu prilagoditi prethodne postavke za način rada za uštedu energije i automatsko isključivanje.

ČIŠĆENJE

BEEZER® nije potrebno čistiti nakon svake uporabe. Međutim, komora za hlađenje uređaja BEEZER® može se po potrebi očistiti.

Priprema

- Otvorite vrata komore za hlađenje (1). Oprezno uklonite eventualna strana tijela!

- Izvadite podlogu za vrtnju (11) iz komore za hlađenje (13). Ona je magnetski pričvršćena na donjoj strani te je treba povući po mogućnosti ravno prema gore kako ne bi zapela.

- Zatim izvucite sito (12) koje se nalazi ispod podloge za vrtnju.

Redovito čišćenje

- Isperite podlogu za vrtnju (11) i sito (12) čistom vodom.
- Obrišite komoru za hlađenje uređaja BEEZER® vlažnom krpom.

Čišćenje u slučaju jačeg zaprljanja komore za hlađenje

Ako je komora za hlađenje jače zaprljana (istjecanje tekućine, staklene krhotine ili druga strana tijela, npr. zbog propuštanja boce ili oštećenog spremnika za piće), postupite na sljedeći način:

- Isperite podlogu za vrtnju (11) i sito (12) čistom vodom. Pritom oprezno uklonite strana tijela kao što su krhotine i sl.!

- Stavite odvodno crijevo (8) koje se nalazi na stražnjoj strani uređaja BEEZER® u dovoljno veliku posudu ili kadu s odvodom.

- Zatim očistite komoru za hlađenje na način da je isperete velikom količinom vode. Za to nemojte upotrebljavati visokotlačni čistač!

Napomena:

BEEZER® se ne smije naginjati!

Napomena:

Nakon svakog čišćenja potrebno je ostaviti vrata komore za hlađenje otvorena kako bi vlaga mogla izaći (u idealnom slučaju najmanje 60 minuta).

ČUVANJE/ODRŽAVANJE

BEEZER® mora biti uspravan tijekom transporta, skladištenja i rada.

BEEZER® radi predviđenom snagom na temperaturi prostorije između 16 i 32 °C.

BEEZER® nije potrebno održavati.

ZBRINJAVANJE OTPADNE ELEKTRIČNE I ELEKTRONIČKE OPREME



Ovaj simbol označava da se ovaj proizvod ne smije odlagati s nerazvrstanim komunalnim otpadom.

Postoji zaseban (besplatan) sustav za prikupljanje i povrat otpadne električne i elektroničke opreme. Za više informacija obratite se lokalnim vlastima ili trgovini u kojoj ste kupili proizvod. Pravilnim zbrinjavanjem ovog proizvoda pomoći ćete u sprječavanju potencijalnih negativnih posljedica za okoliš i zdravlje ljudi te očuvati prirodne resurse.

UPOZORENJE, opasnost od požara, opasnost od eksplozije:

Sadržano rashladno sredstvo i ulje zapaljiva su! Ako iscuri, rashladno sredstvo i ulje mogu se zapaliti u slučaju dovoljno visoke koncentracije i u kontaktu s vanjskim izvorom topline. Cjevovodi kruga rashladnog sredstva i kompresor ne smiju se oštetiti! Izolacijski ekspanzirajući plin (ciklopentan) je zapaljiv!

UREDBA REACH

Informacije potražite na stranici www.ritterwerk.de

SERVIS, POPRAVKI I REZERVNI DIJELOVI

Za servis, popravke i rezervne dijelove molimo obratite se lokalnoj službi podrške kupcima!

Informacije potražite na stranici www.ritterwerk.de

TEHNIČKI PODACI

Uređaj udovoljava propisima o sigurnosti CE.

Mrežni napon / snaga: vidi tipsku pločicu na donjoj strani uređaja

IZJAVA O JAMSTVU



Za hladnjak za piće BEEZER® tvrtke ritter postoji dvogodišnje jamstvo proizvođača koje počinje teći od datuma kupnje i usklađeno je s direktivama EU-a za davanje jamstva. Ova uredba neće utjecati na vaše zakonske zahtjeve za jamstvo u skladu s čl. 437. i sljedećim

člancima BGB-a (Njemačkog građanskog zakonika). Jamstvo proizvođača vrijedi za sve uređaje koji se prodaju u Europskoj uniji. Uvjete jamstva možete pogledati na www.ritterwerk.de/warranty. U slučaju zahtjeva za ispunjenje jamstva ili za poslijeprodajne usluge hladnjak za piće mora se obavezno dostaviti lokalnoj službi podrške kupcima.

OTKLANJANJE POGREŠAKA

Problem	Objašnjenje/rješenje
Pištanje nakon isključenja	Nakon isključenja automatski se pokreće postupak odmrzavanja. Kad on završi, BEEZER® zvučnim signalom podsjeća na to da je potrebno otvoriti vrata komore za hlađenje kako bi vlaga mogla izaći.
Simbol vrtnje treperi	Rotacijsko vratilo je neispravno/pokvareno; BEEZER® se može dalje upotrebljavati bez vrtnje. Otklanjanje pogreške: isključite uređaj i provjerite je li rotacijsko vratilo zapelo; ako nije, možete ponovno uključiti BEEZER® te bi funkcija vrtnje sada trebala ponovno funkcionirati.
Puknuće stakla	Postupite kako je opisano u odjeljku „ČIŠĆENJE”. OPREZ! Opasnost od ozljeda zbog puknuća stakla
Ne doseže se željena temperatura	Temperatura prostorije ili početna temperatura pića je previsoka. Odaberite viši stupanj hlađenja. Komora za hlađenje uređaja BEEZER® možda je izrazito zaleđena. U aplikaciji pokrenite postupak odmrzavanja.
Prethlađenje traje predugo	U slučaju vrlo visokih temperatura prostorije može se produžiti vrijeme prethlađenja.
Vrata pište prilikom otvaranja	Vrata bi trebalo nakratko otvarati samo radi umetanja boce jer će se u suprotnom povećati temperatura u komori za hlađenje.

JELMAGYARÁZAT

Szimbólum	Magyarázat
	CE-jelölés: A termék megfelel az EU követelményeinek.
	A termék 2005. augusztus 13. után került forgalomba. Ez a termék nem dobható a háztartási hulladékba. Az áthúzott kuka szimbólum jelzi, hogy a háztartási hulladéktól elkülönítve kell gyűjteni.
	Tűzveszélyes anyagokra vonatkozó figyelmeztetés

ÁLTALÁNOS BIZTONSÁGI UTASÍTÁSOK

Személyi sérülések, illetve az italhűtő károsodásának elkerülése érdekében minden körülmények között tartsa be a következő biztonsági előírásokat:

- Ezt a készüléket magánháztartásokban és hasonló felhasználási területeken, például üzletek és irodák dolgozói konyháiban, mezőgazdasági birtokokon, szállodákban, motelekben és egyéb szálláshelyeken a vendégek által, panziókban vagy a vendéglátásban való használatra tervezték.
- A készüléket soha ne helyezze forró felületre vagy nyílt láng közelébe.
- Kizárólag a készülékhez kapott tartozékokat használja.

- A készüléket csak az e célra szolgáló hordozó fogantyúknál fogva emelje fel.
- FIGYELMEZTETÉS: A készülék felállításakor ügyeljen rá, hogy a hálózati csatlakozókábel ne szoruljon be és ne sérüljön meg.
- Felállításakor ne hajlítsa meg a hálózati kábelt. A hálózati kábelt úgy vezesse el, hogy az ne érintkezzen forró, illetve éles peremű tárgyakkal. Ne hagyja a hálózati kábelt a munkafelület szélén lelógni.
- FIGYELMEZTETÉS: A készülék hátuljára ne helyezzen el elosztót vagy tápegységet.
- FIGYELMEZTETÉS: Ne zárja el a készülék burkolatában vagy a beépített burkolatban lévő szellőzőnyílásokat.

- Felállításkor ügyeljen arra, hogy megfelelő, kb. 5 cm-es távolságot tartson a környező falaktól vagy egyéb határoló elemektől.
- A készüléket csak akkor kezdje el használni, ha az már stabilan áll. Szállítás után a készüléknek legalább 12 órán át mozdulatlanul, egy helyben kell állnia, mielőtt üzembe szabadna helyezni.
- Soha ne szállítsa a készüléket fekvő helyzetben! A készüléknek mindig függőlegesen álló helyzetben kell lennie, akkor is, ha nem működik, mert egyébként a hűtőkör károsodhat.
- Soha ne nyissa ki a készülék alsó részét, ahol a hűtőkör található.
- A készüléket 8 év feletti gyermekek, testi vagy szellemi fogyatékkal élő vagy korlátozott érzékelőképességgel rendelkező, illetve megfelelő tapasztalatokkal és ismeretekkel nem rendelkező személyek is használhatják, ha valaki felügyel rájuk, vagy ha elmagyarázza nekik a készülék biztonságos használatát, és megértették a készülék használatában rejlő veszélyeket.
- Ne engedje, hogy a gyerekek a készülékkel játsszanak.
- A 3–8 év közötti gyermekek berakodhatnak a készülékbe és kirakodhatnak abból, de a csatlakozóvezetékétől távol kell tartani őket.
- A tisztítást és a felhasználói karbantartást gyermek csak akkor végezheti el, ha 8 évesnél idősebb, és ekkor is csak felnőtt felügyelete alatt.
- A BEEZER® csak a készülék előhűtésére aktiválható távolról az alkalmazáson keresztül, italok tényleges hűtésére nem.
- A készüléket csak a típus táblán található adatoknak megfelelő váltakozó áramú feszültségforrásra szabad csatlakoztatni.
- Működés közben ne hagyja felügyelet nélkül a készüléket.
- **FIGYELMEZTETÉS:** Ne működtessen a hűtőkamrában olyan elektromos berendezést, amely nem felel meg a gyártó által javasolt típusnak.
- A hűtés után soha ne hagyjon italokat a hűtőkamrában. A készülék belsejében lévő extrém alacsony hőmérséklet miatt az ital megfagyhat, és szétrepesztheti a palackot.

- **FIGYELMEZTETÉS:** A leolvasztási folyamat felgyorsítása érdekében ne használjon a gyártó által ajánlottaktól eltérő mechanikus eszközöket vagy egyéb eszközöket.

Áramütés veszélye

- Üzemzavar esetén mindig húzza ki a hálózati csatlakozót a konnektorból. A vezetékét a dugónál fogva húzza ki, ne a kábelt húzza.
- Ne használja a készüléket a szabadban.
- Azonnal állítsa le a készüléket, ha valamelyik része meghibásodik, és forduljon a ritter ügyfélszolgálatához.
- Ha a hálózati kábel megsérült, a veszélyek elkerülése érdekében cseréltesse ki a gyártóval, annak ügyfélszolgálatával vagy hasonlóan képzett szakemberrel.

Robbanásveszély

- A készüléket csak jól szellőző helyiségben használja! A BEEZER® italhűtőt nem szabad zárt szekrénybe beépíteni vagy ott tárolni! Ha a készüléket nem megfelelően szellőző helyiségben üzemeltetik, a hűtőkör szivárgása esetén gyúlékony gáz-levegő keverék keletkezhet!
- Ne helyezze üzembe a készüléket, ha a hűtőkör megsérült! Ilyen esetben a helyiséget azonnal jól ki kell szellőztetni és el kell távolítani a potenciális gyújtóforrásokat.
- A készülékben ne tároljon robbanásveszélyes anyagokat, pl. gyúlékony hajtógázzal működő aeroszolos tartályt.
- A szigetelő gázok (CILOPENTÁNOK) gyúlékonyak.

Hajtsa ki az ábrákat a könyv elülső, illetve hátsó borítójából. Olvassa el figyelmesen a használati utasítást a készülék használatbavétele előtt. A használati utasítást őrizze meg, és adja át azt a készülék esetleges új tulajdonosának.

A használati utasítás aktuális változata a www.ritterwerk.de oldalon is megtalálható.

A KÉSZÜLÉK RENDELTETÉSE

Az italhűtő italok (pl. palackos vagy dobozos) alkalomszerű hűtésére szolgál. A készüléket nem tartós használatra tervezték. A BEEZER® italhűtőt háztartásban történő használatra tervezték, kereskedelmi használatra nem alkalmas. A nem rendeltetésszerű használat, illetve a nem megfelelő üzemeltetés súlyos sérüléshez vezethet, vagy kárt okozhat a készülékben. Ebben az esetben a vásárló minden garanciális és kártérítési igénye érvényét veszti.

FUNKCIÓLEÍRÁS

A BEEZER® italhűtővel legfeljebb 0,75 liter űrtartalmú italtartályok hűthetők. Az italtartály méretétől függően a BEEZER® 3–6 perc alatt képes elérni a kezdeti hőmérséklethez képest legalább 12 °C-os hőmérsékletkülönbséget. A fogyasztási hőmérséklet további csökkentése érdekében a hűtési folyamat szabályozható vagy a folyamat megismételhető.

A BEEZER® italhűtő kezelése a készüléken lévő 4 funkciógomb segítségével vagy a mobilalkalmazáson keresztül történik. A Start gombbal (5.1) történik a készülék be- és kikapcsolása, valamint a hűtési folyamat indítása. Emellett van 3 további funkciógomb a paraméterek beállításához: Forgatás be/ki, Tartálméret és Hűtési fokozat (5.2–5.4). A készülék

a hűtőkamraajtón (1) lévő LED-gyűrű (2) különböző színeivel jelzi, hogy melyik üzemmódban van éppen.

LED-gyűrű

A LED-gyűrű a színével jelzi az üzemmódot, amelyben a készülék éppen van. Az üzemmódokat a következő táblázat tartalmazza:

Gyűrű színe	Jelentés (üzemmód)
Fehér	Üzemkész
Türkiz	Előhűtés/automatikus leolvasztás
Kék	Italhűtés
Lila	Energiatakarékos üzemmód
Sárga	Lekapcsolás
Piros	Ajtó nyitva

Megjegyzés:

Ha a készülék kikapcsolt állapotban van, a LED-gyűrű alapértelmezetten nem világít. Ha a BEEZER® italhűtőt a mobilalkalmazáson keresztül vezérik, a LED-gyűrű aktiválható, és a készülék hangulatvilágításként használható a kívánt gyűrűszín kiválasztásával.

Funkciógombok



Forgatás

Alapbeállításban az ital egyenes hűtése érdekében az italtartály forog a hűtési folyamat során. A gomb megnyomásával a forgatási funkció kikapcsolható, pl. szögletes palackok vagy érzékeny címkével, ill. dombornyomással ellátott tartályok esetén. A kijelző a Forgatás szimbólummal mutatja a beállítást.

Megjegyzés:

A forgatás kikapcsolása esetén a hűtési folyamat 20%-kal hosszabb lesz.



Tárolóméret

S	0,25 liter űrtartalom
M	0,5 liter űrtartalom
L	0,75 liter űrtartalom



Hűtési fokozat

A 3 hűtési fokozatot a kijelzőn egy, kettő vagy három vonal jelzi.

Hűtési idő

A hűtés időtartama a választott kombinációtól függ. A következő táblázat a különböző előzetes beállításokat mutatja.

Közepes fokozaton az ital normál feltételek mellett legalább 12 °C-ot hűl a kezdeti hőmérséklethez képest.

Hűtés időtartama (percben) a hűtési fokozattól és a tartálmérettől függően (21 °C kiindulási hőmérséklet)

(idő percben)	*	**	***
small	2	3	4
medium	3	4	5
large	5	6	7

Megjegyzés:

A mobilalkalmazásban módosíthatók az előzetes beállítások. Ezen kívül egyéni időzítők választhatók ki és indíthatók 1 és 60 perc között. A szakértői üzemmód segít meghatározni az ideális hűtési időt a kívánt hőmérséklethez. Az alkalmazás ezenkívül tartalmaz egy táblázatot a leggyakoribb italok optimális fogyasztási hőmérsékletével.

Hűtőkamraajtó

A hűtőkamraajtó kinyitásakor minden folyamat leáll. Amint becsukják a hűtőkamraajtót, a megszakított folyamatok folytatódnak.

Ha az ajtót nem csukják be újra, a készülék hangjelzéssel (sípólással) figyelmeztet erre. Ha az ajtó nyitva marad, akkor a hűtőkamra hőmérséklete megemelkedik, ez pedig ismételt, ill. hosszabb előhűtési folyamathoz vezet.

A készülék kikapcsolása utáni sikeres leolvasztás után az ajtót ki kell nyitni, hogy a nedveség távozhasson. A készülék ezt hangjelzéssel (sípólással) jelzi. Az ajtónak ideális esetben legalább 60 percig nyitva kell maradnia.

Leeresztő tömlő

A leolvasztási folyamat során, szivárgó palack miatt vagy üveg-törés miatt keletkező folyadék a BEEZER® italhűtő hátulján található leeresztő tömlő (8) segítségével kézzel leereszthető.

Ehhez vegye ki a leeresztő tömlőt (8) a tartóból, és lógassa a nyílásával felfelé egy megfelelő méretű edénybe vagy egy lefolyóval ellátott tálcába.

Megjegyzés:

A leolvasztáskor keletkező víz mennyisége erősen változó lehet a környezeti levegő páratartalmától függően. Csak nagyon magas páratartalom esetén keletkezik annyi víz, hogy a tömlőn keresztül le kell eresztetni.

A BEEZER® italhűtő ezenkívül rendelkezik egy túlfolyó nyílással (10) a hátoldalon. Ha túl sok víz gyűlne össze a készülék belsejében, például a túl sok kondenzátum vagy üveg-törés miatt, akkor ezen keresztül kifolyik. Ez a BEEZER® italhűtő számára nem jelent problémát, azonban az alátét megválasztásakor figyelembe kell venni.

HASZNÁLATBAVÉTEL

Előkészületek

- Óvatosan vegye ki a készüléket a csomagolásból, és távolítsa el minden csomagolóanyagot és védőfóliát.
- A csomagolással együtt őrizzen meg minden csomagolóanyagot. A csomagolóanyagok későbbi ártalmatlanítása során tartsa be a szakszerű ártalmatlanításra vonatkozó jogszabályi rendelkezéseket.

VIGYÁZAT, robbanásveszély:

Ne helyezze üzembe a készüléket, ha a rendszer megsérült! Ilyen esetben a helyiséget azonnal jól ki kell szellőztetni és el kell távolítani a potenciális gyújtóforrásokat.

A készülék elhelyezése

- Helyezze a BEEZER® italhűtőt sima, csúszásmentes, vízálló alátételre, egy hálózati csatlakozó-aljzat közvetlen közelébe. A BEEZER® italhűtőt mindig csak a készülék elején és hátulján található, erre szolgáló fogantyúnál (6) fogva emelje fel.

Megjegyzés: A BEEZER® italhűtőt soha ne emelje meg az ajtónál vagy az erre szolgáló fogantyúkon kívüli más alkatrészeknél fogva.

- Ügyeljen arra, hogy a BEEZER® italhűtőt csak jól szellőző helyiségben szabad működtetni, ahol nincsenek potenciális gyújtóforrások. Ezenkívül ügyeljen arra, hogy ne takarja le a szellőzőnyílásokat (7). Ennek érdekében tartson kb. 5 cm-es minimális távolságot a környező falaktól (lásd ÁLTALÁNOS BIZTONSÁGI UTASÍTÁSOK).
- Csatlakoztassa a hálózati kábelt a hálózati csatlakozóaljzatba.

Megjegyzés:

A BEEZER® italhűtőt függőleges álló helyzetben kell szállítani, tárolni és üzemeltetni. Az első üzembe helyezés előtt hagyja a készüléket legalább 12 óráig mozdulatlanul állni. A rendelkezésnek megfelelő teljesítmény szobahőmérsékleten 16 és 32 °C között van.

MOBILALKALMAZÁS

A BEEZER® italhűtő egy mobilalkalmazáson keresztül vezérelhető. Az alkalmazás letöltéséhez és okostelefonra vagy tabletre történő telepítéséhez olvassa be az útmutató első oldalán található QR-kódot. Alternatív megoldásként az App Store-ban vagy a Google Play Store-ban is megkeresheti a BEEZER® mobilalkalmazást.

Megjegyzés:

A mobilalkalmazás a készülék LED-gyűrűjének és kijelzőjének kibővítéseként működik. Az alkalmazásban további információkat kérhet le, mint például a hűtőkamra hőmérséklete.

A BEEZER® csatlakoztatása WLAN-hoz

- Csatlakoztassa a BEEZER® italhűtőt a WLAN-hoz a két alsó funkciógomb (5.3 és 5.4) egyidejű megnyomásával. A sikeres csatlakoztatást a WLAN-szimbólum mutatja a kijelzőn (lásd FUNKCIÓLEÍRÁS).

A BEEZER® csatlakoztatása a mobilalkalmazáshoz

- Nyissa meg a mobilalkalmazást okostelefonján vagy tabletjén.
- Hozzon létre egy személyes ügyfélfiókot a „Register” (regisztráció) funkcióra kattintva. Ehhez meg kell adnia egy telefonszámot vagy e-mail címet (ezek megadása nélkül nem lesz elérhető a mobilalkalmazás összes funkciója).

- Csatlakoztassa mobiltelefonját vagy tabletjét az otthoni WLAN-hálózatához.
- Aktiválja a Bluetooth® funkciót okostelefonján vagy tabletjén.
- Nyissa meg a mobilalkalmazást, jelentkezzen be a fiókjába, és a kezdőoldalon válassza az „Add device (+)” (készülék hozzáadása) lehetőséget.

A következő lehetőségek közül lehet választani:

Automatikus felismerés:

Ha a megfelelő jogosultságok aktiválva vannak, automatikusan felismeri a BEEZER® italhűtőt (feltétel: a készülék be van kapcsolva, és csatlakoztatva van a WLAN-hoz; szükség esetén adja meg a WLAN-jelszót).

Manuális hozzáadás:

Válassza ki a BEEZER®-t az elérhető eszközök listájából, ezenkívül aktiválni kell a „WiFi” és a „Bluetooth” opciókat (szükség esetén adja meg a WLAN-jelszót).

Az alkalmazás funkcióinak áttekintése

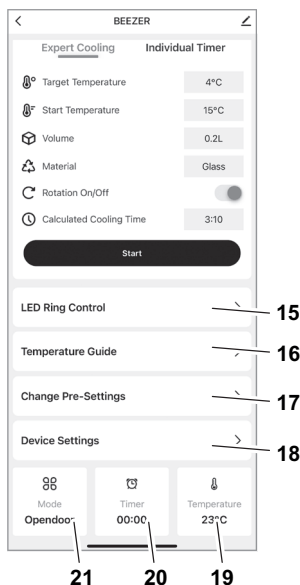

#	Magyarázat
15	A LED-gyűrű vezérlése: Hangulatvilágítás konfigurálása (színválasztás). Ez csak akkor világít, ha a BEEZER® ki van kapcsolva.
16	Irányadó hőmérsékletértékek: Ajánlásokat ad a különböző italok optimális fogyasztási hőmérsékletére.
17	Előzetes beállítások módosítása: A tartálméret (5.3), hűtési fokozat (5.4) és hűtési idő előzetes beállítások konfigurálása.
18	Készülékbeállítások: Az automatikus leolvasztásig eltelt idő konfigurálása, az energiatakarékos üzemmód és az automatikus kikapcsolás aktiválása. Ezenkívül a hangjelzés (sipolás) is aktiválható/inaktiválható.
19	Hőmérséklet: Az aktuális hőmérsékletet mutatja a hűtőkamra belsejében.
20	Idő: Az ital hátralévő hűtési idejét mutatja.
21	Üzemmód: A BEEZER® aktuális üzemmódját mutatja.

MŰKÖDÉS

Bekapcsolás és előhűtés

- Ügyeljen rá, hogy az ajtó csukva legyen.
- Kapcsolja be a készüléket a Start gomb (5.1) nyomva tartásával.

Bekapcsolás után a BEEZER® italhűtő kb. 10 perces egyszeri előhűtést igényel. Ez a folyamat automatikusan elindul. A BEEZER® LED-gyűrűje türkiz színnel világít, és a kijelző egy előrehaladó sávval mutatja a folyamatot. Ha a készülék befejezte az előhűtést, akkor a LED-gyűrű színe türkizről fehérre vált. A készülék most már üzemkész italok hűtésére.

Megjegyzés:

Az alkalmazáson keresztül a BEEZER® távolról is bekapcsolható, és elindítható az előhűtés. Így a készülék már használatra kész, amikor Ön például visszaér a bevásárlásból.

Italok hűtése

- Nyissa ki a hűtőkamra ajtaját (1) úgy, hogy az ujjával meghúzza a az ajtó fogantyúját (4). Helyezze a hűteni kívánt italt a hűtőkamrába (13). Ügyeljen rá, hogy az ital tartálya szorosan zárva legyen.
- Csukja be a hűtőkamraajtót, és konfigurálja a paramétereket a funkciógombok segítségével (lásd FUNKCIÓLEÍRÁS).
- A hűtési folyamat indításához nyomja meg a Start gombot (5.1). A hűtés időtartama a választott kombinációtól függ (lásd FUNKCIÓLEÍRÁS).
- A hűtési folyamat során a BEEZER® LED-gyűrűje kék színnel világít, és a kijelző egy előrehaladó sávval mutatja a folyamatot.
- A hűtési folyamat végét egy hangjelzés (sipolás) jelzi, és a LED-gyűrű színe kékről fehérre vált. A sipoló hang az alkalmazásban be- és kikapcsolható.
- A hűtés befejezése után nyissa ki a hűtőkamra ajtaját, és vegye ki a lehűtött italt. Ügyeljen rá, hogy az ajtó ezután újra csukva legyen.

VIGYÁZAT, üvegtörés miatti sérülésveszély:

A hűtés után soha ne hagyjon italokat csukott ajtó mellett a hűtőkamrában! Az italok megfagyása miatt eltörhetnek az üvegek.

Automatikus leolvasztás

A készülék hosszabb ideig tartó működése esetén és a levegő páratartalmától függően a hűtőkamrában jég képződhet. A hűtés teljesítmény állandó szinten tartása érdekében a BEEZER® automatikusan leolvasztja magát. Ez alapértelmezésben 90 perc után történik.

Az automatikus leolvasztási folyamat kb. 5 percig tart. A leolvasztási folyamat során a BEEZER® LED-gyűrűje türkiz színnel világít, és a kijelző egy előrehaladó sávval mutatja a folyamatot.

A sikeres automatikus leolvasztást követően a készülék előhűtési üzemmódra vált és további 5 perc elteltével újra üzemkés.

Megjegyzés:

Az alkalmazásban módosíthatók az automatikus leolvasztás előzetes beállításai.

Kikapcsolás

- Kapcsolja ki a készüléket a Start gomb (5.1) nyomva tartásával. Automatikusan elindul a kb. 10 perces leolvasztási folyamat.
- A leolvasztási folyamat során a BEEZER® LED-gyűrűje sárga színnel világít, és a kijelző egy előrehaladó sávval mutatja a folyamatot.
- A készülék kikapcsolását követő sikeres leolvasztás után a hűtőkamra ajtaját ki kell nyitni, hogy a nedvesség távozhasson. A készülék ezt hangjelzéssel (sipolással) jelzi. Az ajtónak ideális esetben legalább 60 percig nyitva kell maradnia.

- A hűtőkamraajtó becsukása után a készülék ki van kapcsolva, és készen áll az újbóli bekapcsolásra.

Megjegyzés:

Ha a készüléket hosszabb ideig nem használja, ekkor először gondoskodni kell róla, hogy a hűtőkamra teljesen tiszta és száraz legyen, és a hűtőkamraajtó nyitva maradjon annak érdekében, hogy elkerülje a penészképződést a készülék belsejében (lásd TISZTÍTÁS).

ENERGIATAKARÉKOS ÜZEMMÓD

Ha a készülék üzemkés és több mint 10 percig nem használják, akkor a BEEZER® energiatakarékos üzemmódra vált. Energiatakarékos üzemmódban a BEEZER® LED-gyűrűje lila színnel világít.

Ha a készülék energiatakarékos üzemmódban van, egy tetszőleges funkciógomb megnyomásával újraaktiválható. Ha a hűtőkamra hőmérséklete túl magas, akkor újra elindul egy rövid előhűtési folyamat (lásd A készülék előhűtése). Ez a folyamat kevesebb mint egy percig tart, ezután a készülék újra üzemkés.

Újraaktiválás nélkül a készülék alapértelmezetten 60 perc elteltével automatikusan teljesen kikapcsol.

Megjegyzés:

Az alkalmazásban módosíthatók az energiatakarékos üzemmód és az automatikus kikapcsolás előzetes beállításai.

TISZTÍTÁS

A BEEZER® italhűtő tisztítása nem szükséges minden használat után. A BEEZER® hűtőkamrája azonban szükség esetén tisztítható.

Előkészítés

- Nyissa ki a hűtőkamra ajtaját (1). Szükség esetén óvatosan távolítsa el a benne lévő idegen tárgyakat!
- Vegye ki a forgó padot (11) a hűtőkamrából (13). Ez mágnessel van az aljához rögzítve, és először vízszintes helyzetben kell felfelé húzni, hogy ne dőljön el.
- Most húzza ki a forgó pad alatt található szűrőt (12).

Rendszeres tisztítás

- Öblítse le a forgó padot (11) és a szűrőt (12) tiszta víz alatt.
- Törölje ki a BEEZER® hűtőkamráját egy nedves ronggyal.

Tisztítás a hűtőkamra erős szennyeződése esetén

Ha a hűtőkamra erősen szennyezett (kifolyt folyadék, üvegcserepek és más idegen tárgyak, pl. nem jól záró kupak vagy sérült italtartály miatt), a következőképpen járjon el:

- Öblítse le a forgó padot (11) és a szűrőt (12) tiszta víz alatt. Az idegen tárgyakat, például cserpeket és hasonlókat óvatosan távolítsa el!
- Lógassa a BEEZER® italhűtő hátoldalán található leeresztő tömlőt (8) egy megfelelő méretű edénybe vagy egy lefolyóval ellátott tálcába.
- Most tisztítsa meg a hűtőkamrát bő vízzel öblítve. Ne használjon nagynyomású mosót!

Megjegyzés:

A BEEZER® italhűtőt nem szabad megdönteni!

Megjegyzés:

Minden tisztítást követően nyitva kell hagyni a hűtőkamra ajtaját, hogy a nedvesség távozhasson (ideális esetben legalább 60 percig).

TÁROLÁS/ KARBANTARTÁS

A BEEZER® italhűtőt függőleges álló helyzetben kell szállítani, tárolni és üzemeltetni.

A BEEZER® italhűtő rendeltetésnek megfelelő teljesítménye szobahőmérsékleten 16 és 32 °C között van.

A BEEZER® italhűtő nem igényel karbantartást.

ELEKTROMOS ÉS ELEKTRONIKUS BERENDEZÉSEK HULLADÉKAINAK ÁRTALMATLANÍTÁSA



A szimbólum azt jelzi, hogy ezt a terméket nem szabad a válogatatlan települési hulladékkal

együtt ártalmatlanítani. Az elektromos és elektronikus berendezések hulladékainak gyűjtésére és visszaadására külön (ingyenes) rendszer létezik. További információért forduljon a helyi hatósághoz, vagy ahhoz az üzlethez, ahol a terméket vásárolta. A termék szabályos ártalmatlanításával segít elkerülni a környezetre és az emberi egészségre gyakorolt esetleges negatív következményeket és megőrizni a természeti erőforrásokat.

FIGYELMEZTETÉS, tűzveszély, robbanásveszély:

A készülékben található hűtőközeg és olaj gyúlékony! A szivárgó hűtőközeg és olaj megfelelően magas koncentráció esetén és külső hőforrással érintkezve meggyulladhat. A hűtőkör és a kompresszor csövezetékei nem sérülhetnek meg! A szigetelő gáz (ciklopentán) gyúlékony!

REACH RENDELET

Lásd: www.ritterwerk.de

SZERVIZ, JAVÍTÁS ÉS PÓTKATRÉSZEK

A szervizeléssel, javítással és pótkatrészekkel kapcsolatos kérdéseivel keresse fel a helyi ügyfélszolgálatot!

Lásd: www.ritterwerk.de

MŰSZAKI ADATOK

A készülék jogosult a CE jelzés használatára.

Hálózati feszültség/teljesítményfelvétel:

lásd a készülék alján található típustáblát



JÓTÁLLÁSI NYILATKOZAT

A ritter BEEZER® italhűtőjére a vásárlás dátumától számítva 2 év gyártói garanciát biztosítunk a jótállásra vonatkozó uniós irányelveknek megfelelően. Az Ön BGB (német polgári törvénykönyv) 437. § és azt követő §-ok szerinti törvényes garanciális igényeit e rendelet nem érinti. A gyártói garancia az Európai Unióban értékesített összes készülékre érvényes. A garanciális feltételek a www.ritterwerk.de/warranty oldalon tekinthetők meg. Garanciális igények vagy evészolgálati szolgáltatások esetén az italhűtőt minden esetben a helyi ügyfélszolgálatnak kell elküldeni.

HIBAELHÁRÍTÁS

Probléma	Magyarázat/megoldás
Sípolás kikapcsolás után	Kikapcsolás után automatikusan elindul a leolvasztási folyamat. Ennek végén a BEEZER® italhűtő hangjelzéssel figyelmeztet a hűtőkamraajtó kinyitására, hogy a nedvesség távozhasson.
Forgatás szimbólum villog	Forgatótengely meghibásodott; a BEEZER® forgatás nélkül tovább működtethető Hibaelhárítás: Kapcsolja ki a készüléket, és ellenőrizze, hogy nem szorul-e a forgatótengely; ha nem, akkor a BEEZER® italhűtő újra bekapcsolható, a forgatás funkciónak most újra működni kell
Üvegtörés	A „TISZTÍTÁS” szakaszban leírtak szerint járjon el. VIGYÁZAT! Üvegtörés miatti sérülésveszély
Nem éri el a kívánt hőmérsékletet	A helyiség hőmérséklete vagy az ital kiindulási hőmérséklete túl magas. Válasszon magasabb hűtési fokozatot. Lehetséges, hogy a BEEZER® hűtőkamrája erősen eljegesedett. Indítsa el a leolvasztási folyamatot az alkalmazáson keresztül.
Az előhűtés túl sokáig tart	Ha túl magas a helyiség hőmérséklete, hosszabb lehet az előhűtési idő.
Az ajtó sípol kinyitáskor	Az ajtót csak a palack behelyezéséhez, röviden szabad kinyitni, egyébként túlságosan megnő a hűtőkamra hőmérséklete.

SPIEGAZIONE DEI SIMBOLI

Simbolo	Spiegazione
	Marcatura CE: il prodotto è conforme ai requisiti applicabili dell'Unione Europea.
	Il prodotto è stato immesso sul mercato successivamente al 13 agosto 2005. Non deve essere smaltito con i normali rifiuti domestici. Il simbolo che rappresenta un cassonetto barrato indica la necessità di raccolta differenziata.
	Attenzione alle sostanze infiammabili

ISTRUZIONI GENERALI DI SICUREZZA

Per evitare di provocare lesioni a persone o danni al refrigeratore per bevande, attenersi alle seguenti norme di sicurezza:

- Questo apparecchio è destinato all'uso in ambienti domestici e ambiti simili come nelle cucine dei dipendenti di negozi e uffici, presso proprietà agricole, dagli ospiti di alberghi, motel e altre strutture ricettive o nei bed and breakfast e dai servizi di catering.
- Non collocare mai l'apparecchio su superfici calde o in prossimità di fiamme.
- Utilizzare esclusivamente gli accessori in dotazione.
- Sollevare l'apparecchio solo mediante le apposite impugnature.
- **ATTENZIONE:** quando si posiziona l'apparecchio, assicurarsi che il cavo di collegamento alla rete non sia schiacciato o danneggiato.
- Non piegare il cavo elettrico durante il posizionamento. Non posizionare il cavo elettrico vicino a oggetti caldi o appuntiti. Non lasciar che il cavo elettrico sporga dal bordo del piano di lavoro.
- **ATTENZIONE:** non collocare prese multiple portatili o alimentatori sul retro degli apparecchi.
- **ATTENZIONE:** non chiudere le aperture per l'aerazione nell'alloggiamento dell'apparecchio o nell'alloggiamento di installazione.

- Durante il posizionamento, assicurarsi che vi sia una distanza sufficiente di circa 5 cm dalle pareti circostanti o da altri limiti di spazio.
- Utilizzare l'apparecchio solo se posizionato in un luogo sicuro. Dopo il trasporto, l'apparecchio deve essere lasciato fermo in un luogo per almeno 12 ore, prima di essere messo in funzione.
- Non trasportare mai l'apparecchio in orizzontale. L'apparecchio deve trovarsi sempre in posizione verticale, anche quando non è in funzione, altrimenti il circuito di raffreddamento potrebbe danneggiarsi.
- Non aprire mai la parte inferiore dell'apparecchio, dove si trova il circuito di raffreddamento.
- Questo apparecchio può essere usato da bambini di almeno 8 anni nonché da soggetti con limitate capacità fisiche, sensoriali o mentali o altresì privi di esperienza e/o competenza, a patto che vengano sottoposti a supervisione e istruiti sul sicuro utilizzo dell'apparecchio e comprendano i pericoli che ne derivano.
- Evitare che i bambini giochino con l'apparecchio.
- I bambini dai 3 agli 8 anni possono caricare e scaricare l'apparecchio, ma devono essere tenuti lontani dal cavo di collegamento.
- La pulizia e la manutenzione da parte dell'utente non devono essere effettuate da bambini con età inferiore a 8 anni e senza sorveglianza.
- BEEZER® può essere attivato tramite l'app da remoto solo per preraffreddare l'apparecchio, non per raffreddare effettivamente le bevande.
- Collegare l'apparecchio esclusivamente a una fonte di alimentazione CA adatta e corrispondente alle indicazioni riportate sulla targhetta.
- Non lasciare l'apparecchio incustodito finché è in funzione.
- **ATTENZIONE:** non utilizzare all'interno della camera di raffreddamento apparecchi elettrici non conformi al tipo raccomandato dal produttore.

- Non lasciare mai bevande nella camera di raffreddamento al termine del processo di raffreddamento. A causa delle temperature estremamente basse all'interno, la bevanda potrebbe congelare e provocare la rottura del proprio contenitore.
- ATTENZIONE: non utilizzare dispositivi meccanici o altri mezzi per velocizzare il processo di sbrinamento diversi da quelli raccomandati dal produttore.
- Se il cavo elettrico viene danneggiato, per motivi di sicurezza la sostituzione deve essere effettuata dal produttore, dal servizio di assistenza del produttore o da personale altrettanto qualificato.

Pericolo di esplosione

- Utilizzare l'apparecchio solo in un locale ben ventilato. BEEZER® non deve essere installato o conservato in armadi chiusi. Se l'apparecchio viene messo in funzione in un locale non sufficientemente ventilato, in caso di perdita del circuito di raffreddamento si può formare una miscela infiammabile di gas e aria.
 - Non mettere in funzione l'apparecchio se il circuito di raffreddamento è danneggiato. In questo caso, il locale deve essere immediatamente ben ventilato e le potenziali fonti di ignizione devono essere rimosse.
 - Non conservare nell'apparecchio sostanze esplosive, come contenitori spray con gas propellente infiammabile.
 - I gas isolanti (CICLOPENTANO) sono infiammabili.
- In caso di malfunzionamento, estrarre sempre la spina dalla presa di alimentazione. Eseguire questa operazione afferrando la spina, non il cavo.
 - Non utilizzare l'apparecchio all'aperto.
 - In caso di danneggiamenti ai componenti dell'apparecchio, cessarne immediatamente il funzionamento e mettersi in contatto con il servizio clienti ritter.

Rischio di folgorazione

Aprire le pagine delle immagini nella copertina anteriore e posteriore del libretto.

Leggere attentamente le istruzioni prima di mettere in funzione l'apparecchio. Conservare le istruzioni e, in caso di cessione dell'apparecchio, consegnarle al nuovo proprietario.

Sono tuttavia sempre disponibili istruzioni d'uso aggiornate nel sito www.ritterwerk.de.

UTILIZZO PREVISTO

Il refrigeratore per bevande viene utilizzato per raffreddare occasionalmente le bevande (ad esempio in bottiglia o in lattina). L'apparecchio non è progettato per un uso continuo. BEEZER® è progettato per l'uso domestico e non è adatto all'uso commerciale. L'utilizzo improprio o errato può causare gravi lesioni personali o danni all'apparecchio. In questi casi, la garanzia perde la validità e l'azienda declina ogni forma di responsabilità.

DESCRIZIONE DEL FUNZIONAMENTO

Il refrigeratore per bevande BEEZER® può essere utilizzato per raffreddare contenitori per bevande con capacità fino a 0,75 litri. A seconda delle dimensioni del contenitore per bevande, BEEZER® richiede da 3 a 6 minuti per raggiungere una differenza di temperatura di almeno 12 °C rispetto alla temperatura iniziale. Il processo di raffreddamento può essere regolato o ripetuto per ridurre ulteriormente la temperatura per il consumo.

BEEZER® può essere azionato tramite i 4 pulsanti di funzionamento sul dispositivo o tramite l'app mobile. Il pulsante di avvio (5.1) serve ad accendere e spegnere l'apparecchio e ad avviare il processo di raffreddamento. Sono inoltre presenti

3 pulsanti di funzionamento aggiuntivi per l'impostazione dei parametri: rotazione on/off, dimensioni del contenitore e livello di raffreddamento (5.2–5.4). L'apparecchio utilizza i diversi colori dell'anello a LED (2) sullo sportello della camera di raffreddamento (1) per indicare la modalità in cui si trova.

Anello a LED

Il colore dell'anello a LED indica la modalità operativa in cui si trova l'apparecchio. Le modalità operative sono elencate nella tabella di seguito:

Colore dell'anello	Significato (modalità)
Bianco	Pronto per il funzionamento
Turchese	Processo di pre-raffreddamento/sbrinamento automatico
Blu	Raffreddamento della bevanda
Lilla	Modalità di risparmio energetico
Giallo	Spegnimento
Rosso	Sportello aperto

Avviso:

Se l'apparecchio è spento, l'anello a LED non si accende per impostazione predefinita. Se BEEZER® viene controllato tramite l'app mobile, è possibile attivare l'anello a LED e utilizzare il dispositivo come illuminazione ambientale, selezionando il colore dell'anello che si preferisce.

Pulsanti di funzionamento



Rotazione

Nell'impostazione standard, il contenitore delle bevande ruota durante il processo di raffreddamento per garantire un raffreddamento uniforme della bevanda. La funzione di rotazione può essere disattivata premendo l'apposito pulsante, ad esempio in caso di bottiglie quadrate o contenitori con etichette sensibili o goffrature. Il display visualizza l'impostazione selezionata tramite il simbolo di rotazione.

Avviso:

Quando la rotazione è disattivata, il processo di raffreddamento viene prolungato del 20%.



Dimensioni del contenitore

S Contenuto 0,25 litri
M Contenuto 0,5 litri
L Contenuto 0,75 litri



Livello di raffreddamento

I 3 livelli di raffreddamento sono simboleggiati sul display da uno, due o tre tacche.

Tempi di raffreddamento

La durata del processo di raffreddamento dipende dalla combinazione selezionata. La tabella seguente mostra le diverse impostazioni predefinite.

In corrispondenza del livello medio, la bevanda perde almeno 12 °C rispetto alla temperatura iniziale in condizioni normali.

Durata del tempo di raffreddamento (in minuti) a seconda del livello di raffreddamento e delle dimensioni del contenitore (temperatura iniziale 21 °C)

(t in min)	*	**	***
small	2	3	4
medium	3	4	5
large	5	6	7

Avviso:

Nell'app mobile, le impostazioni predefinite possono essere personalizzate. È inoltre possibile selezionare e avviare timer individuali tra 1 e 60 minuti. La modalità avanzata aiuta anche a determinare il tempo di raffreddamento ideale per la temperatura desiderata. L'app contiene anche una tabella con la temperatura ottimale per le bevande più comuni.

Sportello della camera di raffreddamento

Se lo sportello della camera di raffreddamento viene aperto, tutti i processi in corso si arrestano. Non appena lo sportello viene richiuso, i processi interrotti vengono ripresi.

Se lo sportello non viene richiuso, l'apparecchio emette un segnale acustico (bip) per richiamare l'attenzione su questo problema. Se lo sportello rimane aperto, si verifica un aumento della temperatura nella camera di raffreddamento, che a sua volta provoca un nuovo o prolungato processo di preraffreddamento.

Dopo avere effettuato lo sbrinamento in seguito allo spegnimento dell'apparecchio, è necessario aprire lo sportello per consentire la fuoriuscita dell'umidità. Il dispositivo lo segnala con un segnale acustico (bip). Idealmente, lo sportello dovrebbe rimanere aperto per almeno 60 minuti.

Tubo di scarico

Il liquido prodotto durante il processo di sbrinamento, da una bottiglia che perde o dalla rottura di vetro può essere scaricato manualmente utilizzando il tubo di scarico (8) sul retro di BEEZER®.

A tal fine, rimuovere il tubo di scarico (8) dal supporto e posizionarlo con l'apertura rivolta verso il basso in un contenitore sufficientemente grande o in una bacinella con scarico.

Avviso:

La quantità di acqua prodotta durante lo sbrinamento varia notevolmente a seconda dell'umidità ambientale. Solo quando l'umidità è molto elevata si forma tanta acqua da dover essere scaricata attraverso il tubo.

BEEZER® dispone anche di un foro di troppopieno (10) sul lato posteriore. Se all'interno dell'apparecchio si accumula troppa acqua, ad esempio a causa di un'eccessiva condensa o di una bottiglia rotta, l'acqua viene scaricata attraverso questa apertura. Questa evenienza non rappresenta un problema per BEEZER® ma deve essere presa in considerazione quando si sceglie la superficie di appoggio.

MESSA IN FUNZIONE

Preparazione

- Estrarre con cura il dispositivo dalla confezione e rimuovere tutte le parti dell'imballaggio e la pellicola protettiva.
- Conservare tutte le parti dell'imballaggio unitamente alla confezione. Per garantire uno smaltimento corretto delle parti della confezione, osservare le disposizioni di legge vigenti.

ATTENZIONE, pericolo di esplosione

Non mettere in funzione l'apparecchio se il sistema è danneggiato. In questo caso, il locale deve essere immediatamente ben ventilato e le potenziali fonti di ignizione devono essere rimosse.

Posizionamento dell'apparecchio

- Posizionare BEEZER® su una superficie piana, non scivolosa e impermeabile in prossimità di una presa. Sollevare BEEZER® solo mediante le apposite impugnature anteriori e posteriori (6).

Avviso:

Non sollevare mai BEEZER® afferrando lo sportello o altre parti dell'apparecchio che non siano le apposite impugnature.

- Notare che BEEZER® può essere utilizzato solo in locali ben ventilati in cui non vi siano potenziali fonti di ignizione. Assicurarsi inoltre che le aperture per l'areazione (7) non siano coperte. Mantenere una distanza minima di circa 5 cm dalle pareti circostanti (vedere ISTRUZIONI GENERALI DI SICUREZZA).
- Collegare il cavo elettrico alla presa.

Avviso:

BEEZER® deve essere trasportato, conservato e utilizzato in posizione verticale. Lasciare l'apparecchio immobile per almeno 12 ore prima di utilizzarlo per la prima volta. Le prestazioni previste si verificano a una temperatura ambiente compresa tra 16 °C e 32 °C.

APP MOBILE

BEEZER® può essere controllato tramite un'app mobile. Per scaricare l'app e installarla sul proprio smartphone o tablet, scansionare il codice QR riportato sul fronte di queste istruzioni. In alternativa, si può anche cercare l'app mobile BEEZER® nell'App Store o nel Google Play Store.

Avviso:

L'app mobile funge da estensione dell'anello a LED e del display dell'apparecchio. Nell'app è possibile richiamare ulteriori informazioni, come la temperatura attuale della camera di raffreddamento.

Collegare BEEZER® alla rete WLAN

- Collegare BEEZER® alla rete WLAN, premendo contemporaneamente i due tasti di funzionamento inferiori (5.3 e 5.4). Quando viene stabilita una connessione, viene visualizzato il simbolo WLAN sul display (vedere DESCRIZIONE DEL FUNZIONAMENTO).

Collegare BEEZER® all'app mobile

- Aprire l'app mobile sullo smartphone o sul tablet.
- Creare un account cliente personale selezionando la funzione "Register". A tal fine, occorre inserire un numero di telefono o un indirizzo e-mail (senza queste informazioni non saranno disponibili tutte le funzioni dell'app).
- Collegare lo smartphone o il tablet alla rete WLAN di casa.
- Attivare il Bluetooth® sullo smartphone o sul tablet.
- Aprire l'app mobile, accedere al proprio account e selezionare "Add device (+)" nella pagina iniziale.

È possibile scegliere tra le seguenti opzioni:

Riconoscimento automatico: se le autorizzazioni corrispondenti sono attivate, BEEZER® viene riconosciuto automaticamente (prerequisito: l'apparecchio deve essere acceso e collegato alla rete WLAN; se necessario, inserire la password della rete WLAN).

Riconoscimento manuale: selezionare BEEZER® dall'elenco degli apparecchi disponibili e attivare le opzioni "WiFi" e "Bluetooth" (se necessario, inserire la password della rete WLAN).

Panoramica delle funzioni dell'app

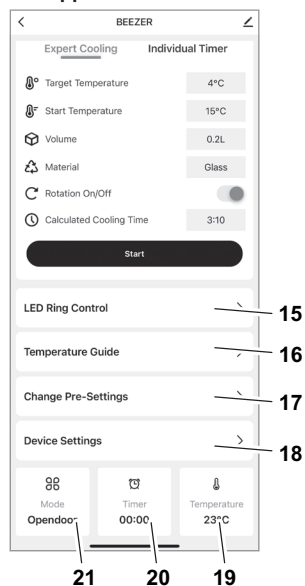

n.	Spiegazione
15	Controllo dell'anello a LED: configurare l'illuminazione ambientale (scelta del colore). Lampeggia solo quando BEEZER® è spento.
16	Valori guida della temperatura: fornisce raccomandazioni sulla temperatura ottimale per il consumo di varie bevande.
17	Modifica delle impostazioni predefinite: configurare le impostazioni predefinite per le dimensioni del contenitore (5.3), il livello di raffreddamento (5.4) e il tempo di raffreddamento.
18	Impostazioni dell'apparecchio: configurare la durata dello sbrinamento automatico, attivare la modalità di risparmio energetico e lo spegnimento automatico. È inoltre possibile attivare/disattivare il segnale acustico (bip).
19	Temperatura: mostra la temperatura attuale all'interno della camera di raffreddamento.
20	Tempo: visualizza il tempo di raffreddamento rimanente della bevanda.
21	Modalità: visualizza la modalità corrente di BEEZER®.

FUNZIONAMENTO

Accensione e preraffreddamento

- Assicurarsi che lo sportello sia chiuso.
- Accendere l'apparecchio tenendo premuto il pulsante di avvio (5.1).

Dopo l'accensione BEEZER® richiede un periodo di preraffreddamento di circa 10 minuti. Questo processo si avvia automaticamente. L'anello a LED di BEEZER® si accende di colore turchese e il display visualizza il processo con barre continue. Quando l'apparecchio ha completato il processo di preraffreddamento, il colore dell'anello a LED passa da turchese a bianco. L'apparecchio è ora pronto per il raffreddamento delle bevande.

Avviso:

Tramite l'app, è possibile accendere BEEZER® e avviare il preraffreddamento da remoto. Ciò significa che l'apparecchio è pronto per l'uso quando si torna, ad esempio, dalla spesa.

Raffreddamento delle bevande

- Aprire lo sportello della camera di raffreddamento (1) tirando con un dito l'impugnatura dello sportello (4). Posizionare la bevanda da raffreddare nella camera di raffreddamento (13). Assicurarsi che il contenitore delle bevande sia ben chiuso.
- Chiudere lo sportello della camera di raffreddamento e configurare i parametri utilizzando i tasti di funzionamento (vedere DESCRIZIONE DEL FUNZIONAMENTO).
- Per avviare il processo di raffreddamento, premere il pulsante di avvio (5.1). La durata del processo di raffreddamento dipende dalla combinazione selezionata (vedere DESCRIZIONE DEL FUNZIONAMENTO).

- Durante il processo di raffreddamento, l'anello a LED di BEEZER® si accende di colore blu e il display visualizza il processo con barre continue.
- La fine del processo di raffreddamento è segnalata da un segnale acustico (bip) e dall'anello a LED che passa da blu a bianco. Il segnale acustico può essere attivato e disattivato nell'app.

Al termine del processo di raffreddamento, aprire lo sportello della camera di raffreddamento e rimuovere la bevanda raffreddata. Assicurarsi che lo sportello venga chiuso nuovamente.

ATTENZIONE, pericolo di lesioni dovute alla rottura di vetro

Non lasciare mai bevande nella camera di raffreddamento con lo sportello chiuso al termine del processo di raffreddamento. Il congelamento della bevanda può causare la rottura del contenitore di vetro.

Processo di sbrinamento automatico

Se l'apparecchio è in funzione per lunghi periodi e a seconda dell'umidità, nella camera di raffreddamento può formarsi del ghiaccio. Per mantenere costante la capacità di raffreddamento, BEEZER® si sbrina automaticamente. Questo avviene per impostazione predefinita dopo 90 minuti.

Il processo di sbrinamento automatico dura circa 5 minuti. Durante il processo di sbrinamento, l'anello a LED di BEEZER® si accende di colore turchese e il display visualizza il processo con barre continue.

Dopo aver effettuato lo sbrinamento automatico, l'apparecchio passa in modalità di preraffreddamento e dopo altri 5 minuti è nuovamente pronto per il funzionamento.

Avviso:

Le impostazioni predefinite per lo sbrinamento automatico possono essere personalizzate nell'app.

Spegnimento

- Spegnere l'apparecchio tenendo premuto il pulsante di avvio (5.1). Il processo di sbrinamento, che richiede circa 10 minuti, si avvia ora automaticamente.
- Durante il processo di sbrinamento, l'anello a LED di BEEZER® si accende di colore giallo e il display visualizza il processo con barre continue.
- Dopo aver effettuato lo sbrinamento in seguito allo spegnimento dell'apparecchio, è necessario aprire lo sportello per consentire la fuoriuscita dell'umidità. Il dispositivo lo segnala con un segnale acustico (bip). Idealmente, lo sportello dovrebbe rimanere aperto per almeno 60 minuti.
- Dopo la chiusura dello sportello della camera di raffreddamento, l'apparecchio è spento e pronto per essere riacceso.

Avviso:

Se l'apparecchio non viene utilizzato per un periodo prolungato, occorre innanzitutto assicurarsi che la camera di raffreddamento sia completamente pulita e asciutta e che lo sportello della camera di raffreddamento rimanga aperto per evitare la formazione di muffa all'interno (vedere PULIZIA).

MODALITÀ DI RISPARMIO ENERGETICO

Se l'apparecchio è pronto per il funzionamento e non viene utilizzato per più di 10 minuti, BEEZER® passa alla modalità di risparmio energetico. Durante la modalità di risparmio energetico, l'anello a LED di BEEZER® si accende di colore lilla.

Se l'apparecchio si trova in modalità di risparmio energetico, può essere riattivato premendo un tasto di funzionamento qualsiasi. Se la temperatura nella camera di raffreddamento è troppo alta, viene avviato nuovamente un breve processo di preraffreddamento (vedere Preraffreddamento dell'apparecchio). Questo processo dovrebbe durare meno di un minuto, dopodiché l'apparecchio sarà di nuovo pronto all'uso.

Senza riattivazione, l'apparecchio si spegne automaticamente e completamente dopo 60 minuti.

Avviso:

Le impostazioni predefinite per la modalità di risparmio energetico e per lo spegnimento automatico possono essere personalizzate nell'app.

PULIZIA

La pulizia di BEEZER® dopo ogni utilizzo non è necessaria. La camera di raffreddamento di BEEZER® può essere pulita solo quando necessario.

Preparazione

- Aprire la camera di raffreddamento (1). Rimuovere con cautela eventuali elementi estranei.
- Rimuovere il supporto di rotazione (11) dalla camera di raffreddamento (13). Questo supporto è attaccato magneticamente alla parte inferiore e deve essere tirato verso l'alto in posizione orizzontale per evitare che si inceppi.
- Estrarre ora il filtro (12) situato sotto il supporto di rotazione.

Pulizia ordinaria

- Pulire il supporto di rotazione (11) e il filtro (12) sotto acqua pulita.
- Pulire la camera di raffreddamento di BEEZER® con un panno umido.

Pulizia se la camera di raffreddamento è molto sporca

Se la camera di raffreddamento è molto sporca (perdite di liquido, frammenti di vetro o altri elementi estranei, ad esempio a causa di un tappo che perde o di un contenitore per bevande danneggiato), procedere come segue:

- Pulire il supporto di rotazione (11) e il filtro (12) sotto acqua pulita. Rimuovere con cautela gli elementi estranei come frammenti di vetro e simili.
- Posizionare il tubo di scarico (8) sul retro di BEEZER® in un contenitore sufficientemente grande o in una bacinella con scarico.
- Pulire ora la camera di raffreddamento lavandola con abbondante acqua. Non utilizzare un'idropulitrice.

Avviso:

BEEZER® non deve essere inclinato.

Avviso:

Dopo ogni pulizia, lo sportello della camera di raffreddamento deve essere lasciato aperto in modo che l'umidità possa fuoriuscire (idealmente per almeno 60 minuti).

CONSERVAZIONE/ MANUTENZIONE

BEEZER® deve essere trasportato, conservato e utilizzato in posizione verticale.

Le prestazioni previste di BEEZER® si verificano a una temperatura ambiente compresa tra 16 °C e 32 °C.

BEEZER® non richiede manutenzione.

SMALTIMENTO DI APPARECCHI ELETTRICI ED ELETTRONICI OBSOLETI



Questo simbolo indica che il prodotto non deve essere smaltito nei rifiuti domestici indifferenziati.

Esiste un sistema separato (gratuito) per la raccolta e la restituzione di apparecchi elettrici ed elettronici obsoleti. Per ulteriori informazioni contattare la propria amministrazione comunale o il negozio in cui è stato acquistato il prodotto. Assicurandosi che questo prodotto venga smaltito correttamente, si contribuisce alla prevenzione di potenziali conseguenze negative per l'ambiente e la salute delle persone e alla preservazione delle risorse naturali.

ATTENZIONE, pericolo di incendio, pericolo di esplosione

Il refrigerante e l'olio contenuti nell'apparecchio sono infiammabili. Il refrigerante e l'olio che fuoriescono possono incendiarsi ad alte concentrazioni e a contatto con una fonte di calore esterna. Le condutture del circuito del refrigerante e il compressore non devono essere danneggiati. Il gas isolante (ciclopentano) è infiammabile.

REGOLAMENTO REACH

Visitare il sito www.ritterwerk.de

SERVIZIO DI ASSISTENZA, RIPARAZIONI E PARTI DI RICAMBIO

Per ottenere assistenza e per eventuali riparazioni o parti di ricambio contattare il servizio di assistenza locale.

Visitare il sito www.ritterwerk.de

SPECIFICHE TECNICHE

L'apparecchio è conforme alle normative europee.

Voltaggio/consumo energetico: vedere la targhetta nella parte inferiore dell'apparecchio



GARANZIA

Per il refrigeratore per bevande BEEZER® viene concessa una garanzia del produttore di 2 anni, calcolati dalla data di acquisto e conforme alle norme stabilite dalla direttiva sulle garanzie UE. I diritti di garanzia legali secondo l'art 437 ss. del BGB (Codice civile tedesco) rimangono inalterati da questo regolamento. La garanzia del produttore si applica a tutti i dispositivi venduti all'interno dell'Unione Europea. Le condizioni di garanzia sono disponibili alla pagina www.ritterwerk.de/warranty. Per i reclami in garanzia o per le prestazioni del servizio clienti il refrigeratore per bevande deve essere in ogni caso spedito al servizio clienti nazionale.

RISOLUZIONE DEI PROBLEMI

Problema	Spiegazione/soluzione
Segnale acustico dopo lo spegnimento	Dopo lo spegnimento, il processo di sbrinamento si avvia automaticamente. Al termine di questo processo BEEZER® emette un segnale acustico per ricordare di aprire lo sportello della camera di raffreddamento in modo che l'umidità possa uscire.
Il simbolo di rotazione lampeggia	L'albero di rotazione è guasto/difettoso; BEEZER® può continuare a funzionare senza rotazione. Risoluzione dei problemi: spegnere l'apparecchio e controllare se l'albero di rotazione è bloccato; in caso contrario, è possibile riaccendere BEEZER® e la funzione di rotazione dovrebbe tornare a funzionare.
Rottura di vetro	Procedere come descritto nella sezione "PULIZIA". ATTENZIONE, pericolo di lesioni dovute alla rottura di vetro.
La temperatura desiderata non viene raggiunta	La temperatura ambiente o la temperatura iniziale delle bevande sono troppo alte. Selezionare un livello di raffreddamento più elevato. La camera di raffreddamento di BEEZER® potrebbe essere fortemente ghiacciata. Avviare il processo di scongelamento tramite l'app.
Il preraffreddamento dura troppo a lungo	In caso di temperature ambiente molto elevate, il tempo di preraffreddamento può essere prolungato.
Lo sportello emette un segnale acustico all'apertura	Lo sportello deve essere aperto solo brevemente per inserire la bottiglia, altrimenti la temperatura nella camera di raffreddamento aumenta.

VERKLARING VAN SYMBOLEN

Symbol	Verklaring
	CE-markering: het product is in overeenstemming met de geldende eisen van de Europese Unie.
	Het product werd na 13 augustus 2005 in de handel gebracht. Het mag niet samen met normale huisvuil worden afgevoerd. Het symbool met het kruis door de afvalcontainer wijst op de noodzaak van een gescheiden inzameling.
	Waarschuwing voor brandgevaarlijke stoffen

ALGEMENE VEILIGHEIDS- AANWIJZINGEN

Neem, om letsel of beschadiging van de drankkoeler te voorkomen, beslist de volgende veiligheidsaanwijzingen in acht:

- Dit apparaat is bedoeld voor gebruik in privéhuishoudens en in vergelijkbare toepassingen zoals bijvoorbeeld: in personeelskeukens van winkels en kantoren; op boerderijen; voor gebruik door gasten in hotels, motels en andere woonfaciliteiten; in bed & breakfasts; in de catering
- Plaats het apparaat nooit op hete oppervlakken of in de buurt van open vuur.
- Gebruik uitsluitend de meegeleverde accessoires.
- Til het apparaat alleen op aan de daarvoor bedoelde draaggrepen.
- **WAARSCHUWING:** let er bij het plaatsen van het apparaat op dat het netaansluit snoer niet wordt afgeklemd of beschadigd.
- Knik het netsnoer bij het plaatsen niet. Leg het netsnoer zo dat het niet in contact komt met voorwerpen met scherpe randen. Laat het netsnoer niet over de rand van het werkvlak hangen.
- **WAARSCHUWING:** mobiele meervoudige stekkerdozen of netvoedingen niet aan de achterkant van de apparaten plaatsen.
- **WAARSCHUWING:** ventilatieopeningen in de behuizing van het apparaat of in de inbouwbehuizing niet afsluiten.

- Zorg bij de plaatsing voor een voldoende afstand van ca. 5 cm tot de omringende muren of andere begrenzingen.
- Gebruikt het apparaat pas als het veilig is opgesteld. Na transport moet het apparaat minstens 12 uur onafgebroken op één plaats staan, voordat het in bedrijf wordt gesteld.
- Vervoer het apparaat nooit in liggende positie! Het apparaat moet altijd rechtop staan, ook als het niet werkt, omdat anders het koelcircuit schade kan oplopen.
- Open nooit het onderste deel van het apparaat waarin zich het koelcircuit bevindt.
- Dit apparaat kan worden gebruikt door kinderen vanaf 8 jaar en door personen met verminderde fysieke, sensorische of geestelijke vermogens of met gebrek aan ervaring en/of kennis, wanneer ze onder toezicht staan of zijn onderwezen in het veilig gebruik van het apparaat en begrijpen welke gevaren daarbij kunnen optreden.
- Kinderen mogen niet met het apparaat spelen.
- Kinderen van 3 tot 8 jaar mogen het apparaat laden en lossen, maar moeten weg worden gehouden van het aansluitsnoer.
- Reiniging en gebruiksonderhoud mogen niet worden uitgevoerd door kinderen, tenzij ze ouder dan 8 jaar zijn en onder toezicht staan.
- De BEEZER® mag alleen voor het verkoelen van het apparaat en niet voor het eigenlijke koelen van dranken onderweg via de app worden geactiveerd.
- Sluit het apparaat uitsluitend aan op een geschikte wisselspanningsbron die voldoet aan de specificaties die op het typeplaatje zijn aangegeven.
- Laat het apparaat niet onbewaakt werken.
- **WAARSCHUWING:** geen elektrische apparaten binnen in de koelcel laten werken die niet van het type zijn dat door de fabrikant wordt aanbevolen.
- Laat dranken aan het einde van het koelproces nooit in de koelcel liggen. Door de extreem lage temperaturen van binnen kan de drank bevriezen en kan de drankcontainer barsten.

- **WAARSCHUWING:** voor het versnellen van het ontdooiproces geen andere mechanische inrichtingen of andere middelen gebruiken dan die welke door de fabrikant worden aanbevolen.

Gevaar voor een elektrische schok

- Trek bij bedrijfsstoringen altijd de netstekker uit het stopcontact. Trek daarbij aan de stekker en niet aan het snoer.
- Gebruik het apparaat niet in de open lucht.
- Stel het apparaat bij beschadigingen van onderdelen ervan onmiddellijk buiten werking en neem contact op met de ritter klantenservice.
- Als het netsnoer wordt beschadigd, moet het door de fabrikant, zijn klantenservice of anderszins gekwalificeerde personen worden vervangen om gevaarlijke situaties te voorkomen.

Explosiegevaar

- Gebruik het apparaat alleen in een goed geventileerde ruimte! De BEEZER® mag niet in afgesloten kasten worden ingebouwd of opgeslagen! Als het apparaat in een onvoldoende geventileerde ruimte wordt gebruikt, kan bij een lek van het koelcircuit een brandbaar gas-luchtmengsel ontstaan!
- Stel het apparaat nooit in werking als het koelcircuit beschadigd is geraakt! In dat geval moet de ruimte onmiddellijk goed worden geventileerd en moeten potentiële ontstekingsbronnen worden verwijderd.
- Bewaar geen explosieve stoffen, bijv. aerosolcontainers met brandbaar drijfgas, in het apparaat.
- Isolatieblaasgassen (CYCLOPENTANEN) zijn brandbaar.

Vouw de tekeningen aan de binnenzijde van de voor- en achterkant van de gebruiksaanwijzing open.

Lees de gebruiksaanwijzing vóór ingebruikneming van het apparaat zorgvuldig door. Bewaar de gebruiksaanwijzing en geef deze mee als het apparaat van eigenaar verandert.

Daarnaast is de actuele gebruiksaanwijzing ook beschikbaar onder www.ritterwerk.de.

BEOOGD GEBRUIK

De drankkoeler is bedoeld voor occasioneel koelen van dranken (bijv. in flessen of bussen). Het apparaat is niet bedoeld voor permanent gebruik. De BEEZER® is voor huishoudelijk gebruik gedacht en is niet geschikt voor commerciële toepassing. Niet-beoogd gebruik of onjuiste bediening kan leiden tot ernstig letsel of beschadiging van het apparaat. Hierbij vervallen alle rechten op garantie en aansprakelijkheid.

BESCHRIJVING VAN DE WERKING

Met de BEEZER® drankkoeler kunnen drankcontainers met een inhoud van maximaal 0,75 liter worden gekoeld. Afhankelijk van de grootte van de drankcontainer heeft de BEEZER® 3 tot 6 minuten nodig om een temperatuurverschil van minstens 12 °C ten opzichte van de begintemperatuur te bereiken. Het koelproces kan worden aangepast of worden herhaald om de drinktemperatuur verder te verlagen.

De BEEZER® kan via de 4 functietoetsen op het apparaat en via de mobiele app worden bediend. Met de starttoets (5.1) wordt het apparaat zowel in- als uitgeschakeld en wordt ook het koelproces gestart. Daarnaast zijn er

3 andere functietoetsen voor de instelling van de parameters: rotatie aan/uit, containergrootte en koelstand (5.2–5.4). Het apparaat laat via de verschillende kleuren van de LED-ring (2) aan de koelceldeur (1) zien in welke modus het zich bevindt.

LED-ring

De LED-ring geeft via de kleur de bedrijfsmodus aan waarin het apparaat zich bevindt. De bedrijfsmodi worden opgesomd in onderstaande tabel:

Ringkleur	Betekenis (modus)
Wit	Bedrijfsklaar
Turquoise	Voorkoelen/ Automatisch ontdooven
Blauw	Drankkoeling
Paars	Energiespaarmodus
Geel	Uitschakelen
Rood	Deur open

Aanwijzing:

Als het apparaat zich in uitgeschakelde toestand bevindt, brandt de LED-ring standaard niet. Als de BEEZER® wordt aangestuurd via de mobiele app, kan de LED-ring worden geactiveerd en kan het apparaat als sfeerverlichting worden gebruikt, waarbij u uw favoriete ringkleur kunt kiezen.

Functietoetsen



Rotatie

In de standaardinstelling roteert de drankcontainer tijdens het koelproces om een gelijkmatige koeling van de drank te verkrijgen. Door indrukken van de toets kan de rotatiefunctie worden uitgeschakeld, bijv. bij rechthoekige flessen of containers met gevoelige etiketten of stempels.

Het display geeft de aangebrachte instelling aan via het rotatiesymbool.

Aanwijzing:

Bij uitgeschakelde rotatie wordt het koelproces 20% langer.



Containergrootte

S	inhoud 0,25 liter
M	inhoud 0,5 liter
L	inhoud 0,75 liter



Koelstand

De 3 koelstanden worden op het display voorgesteld met één, twee of drie strepen.

Koeltijden

De duur van het koelproces hangt af van de gekozen combinatie. Onderstaande tabel laat de verschillende standaardinstellingen zien.

In de middelste stand verliest de drank in normale omstandigheden minstens 12 °C ten opzichte van de begintemperatuur.

Koelduur (in minuten) afhankelijk van koelstand en containergrootte (uitgangstemperatuur 21 °C)

(t in min.)	*	**	***
small	2	3	4
medium	3	4	5
large	5	6	7

Aanwijzing:

In de mobiele app kunnen de standaardinstellingen worden aangepast. Tevens kunnen individuele timers tussen 1 en 60 minuten worden gekozen en gestart. De expertmodus helpt bovendien om te bepalen wat de ideale koelduur voor een gewenste temperatuur is. De app bevat verder een tabel met de optimale drinktemperatuur voor de meest gangbare dranken.

Koelceldeur

Als de koelceldeur wordt geopend, stoppen alle lopende processen. Zodra de deur weer wordt gesloten, worden de onderbroken processen voortgezet.

Als de deur niet weer wordt gesloten, wijst het apparaat daarop met een akoestisch signaal (piepen). Als de deur open blijft staan, leidt dat tot een temperatuurstijging in de koelcel, hetgeen weer tot een herhaald of verlengd voorkeelproces leidt.

Na succesvol ontdoeien na uitschakelen van het apparaat moet de deur worden geopend, zodat vocht kan ontsnappen. Het apparaat wijst daarop met een akoestisch signaal (piepen). De deur moet idealiter minstens 60 minuten geopend blijven.

Afvoerslang

De vloeistof die tijdens het ontdooiproces als gevolg van een lekkende fles of van een glasbreuk is ontstaan, kan handmatig worden afgetapt met behulp van de afvoerslang (8) aan de achterkant van de BEEZER®.

Haal hiervoor de afvoerslang (8) uit de houder en hang hem met de opening naar beneden in een vat van voldoende grootte of in een wasbak met afvoer.

Aanwijzing:

De hoeveelheid water dat bij het ontdoeien ontstaat, varieert sterk afhankelijk van de luchtvochtigheid van de omgeving. Alleen bij zeer hoge luchtvochtigheid ontstaat zo veel water dat het via de slang moet worden afgetapt.

De BEEZER® beschikt bovendien over een overloopopening (10) aan de achterkant. Als zich binnen in het apparaat te veel water mocht verzamelen, door bijv. te veel condens of een flesbreuk, dan loopt het hierlangs weg. Dit is voor de BEEZER® zelf geen enkel probleem, maar

hiermee moet bij de keuze van de ondergrond wel rekening worden gehouden.

INGEBRUIKNEMING

Vorbereiding

- Haal het apparaat voorzichtig uit de verpakking en verwijder alle verpakkingdelen en beschermfolies.
- Bewaar alle verpakkingdelen samen met de verpakking. Bij de latere afvoer van de verpakkingdelen moeten de geldende wettelijke bepalingen voor deskundige afvalverwijdering in acht worden genomen.

VOORZICHTIG, explosiegevaar:

Stel het apparaat niet in werking als het systeem beschadigd is geraakt! In dat geval moet de ruimte onmiddellijk goed worden geventileerd en moeten potentiële ontstekingsbronnen worden verwijderd.

Apparaat plaatsen

- Plaats de BEEZER® op een vlakke, niet-glijdende, waterbestendige ondergrond dicht bij een stopcontact. Til de BEEZER® altijd alleen maar aan de hiervoor bedoelde grepen aan de voor- en achterkant (6) op.

Aanwijzing: til de BEEZER® nooit op aan de deur of andere delen van het apparaat dan de hiervoor bedoelde grepen.

- Let erop dat de BEEZER® alleen maar mag worden gebruikt in goed geventileerde ruimten waarin zich geen potentiële ontstekingsbronnen bevinden. Let er bovendien op dat de ventilatieopeningen (7) niet worden afgedekt. Houd hiervoor de minimumafstand van ca. 5 cm tot de omringende muren aan (zie ALGEMENE VEILIGHEIDSAANWIJZINGEN).

- Sluit het netsnoer aan op het stopcontact.

Aanwijzing:

De BEEZER® moet recht-opstaand worden vervoerd, opgeslagen en gebruikt. Laat het apparaat vóór de eerste inbedrijfstelling minstens 12 uur onafgebroken op zijn plaats staan. De beoogde prestatie ligt bij een kamertemperatuur tussen 16 en 32 °C.

MOBIELE APP

De BEEZER® kan via een mobiele app worden bestuurd. Om de app te downloaden en op uw smartphone of tablet te installeren kunt u de QR-code op de voorkant van deze gebruiksaanwijzing scannen. Daarnaast kunt u ook in de App Store of Google Play Store zoeken naar de BEEZER® Mobile App.

Aanwijzing:

De mobiele app is bedoeld als uitbreiding op de LED-ring en display van het apparaat. In de app kunt u extra informatie zoals de actuele koelceltemperatuur oproepen.

BEEZER® verbinden met wifi

- Verbind de BEEZER® met uw wifi door de beide onderste functietoetsen (5.3 en 5.4) gelijktijdig in te drukken. De geslaagde verbinding wordt aangegeven via het wifi-symbool op het display (zie BESCHRIJVING VAN DE WERKING).

BEEZER® verbinden met mobiele app

- Open de mobiele app op uw smartphone of tablet.
- Maak een persoonlijk klantaccount aan door de functie "Register" te kiezen. Daarvoor moet een telefoonnummer of e-mailadres worden ingevoerd (zonder deze gegevens zijn niet alle functies van de app beschikbaar).

- Verbind uw smartphone of tablet met uw thuis-wifi.
 - Activeer Bluetooth® op uw smartphone of tablet.
 - Open de mobiele app, log in bij uw account en kies op de startpagina "Add device (+)".
- Er kan worden gekozen uit de volgende mogelijkheden:

Automatisch herkennen:

Wanneer de rechten hiervoor zijn geactiveerd, wordt de BEEZER® automatisch herkend (voorwaarde: het apparaat moet zijn ingeschakeld en zijn verbonden met wifi; indien nodig wifi-wachtwoord invoeren).

Handmatig toevoegen:

Selecteer de BEEZER® uit de lijst met beschikbare apparaten, bovendien moeten de opties "WiFi" en "Bluetooth" worden geactiveerd (indien nodig wifi-wachtwoord invoeren).

Overzicht van de functies van de app

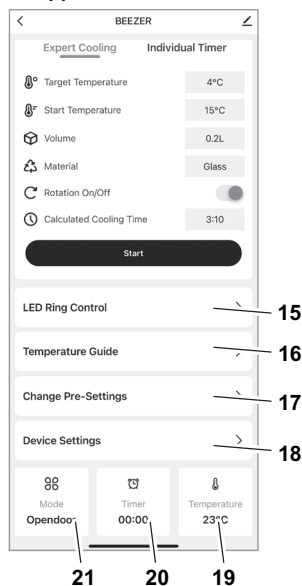

#	Verklaring
15	Besturing van de LED-ring: configureren van het sfeerlicht (kleurselectie). Dit brandt alleen als de BEEZER® is uitgeschakeld.
16	Temperatuur-richtwaarden: geeft adviezen voor de optimale drinktemperatuur van verschillende dranken.
17	Standaardinstellingen wijzigen: configureren van de standaardinstellingen Containergrootte (5.3), Koelstand (5.4) en Koeltijd.
18	Apparaatinstellingen: configureren van de duur tot aan het automatisch ontdooien, activeren van energiespaarmodus en automatisch uitschakelen. Tevens kan het akoestisch geluidssignaal (piepen) worden geactiveerd/gedeactiveerd.
19	Temperatuur: geeft de actuele temperatuur in de koelcel aan.
20	Tijd: geeft de resterende koeltijd van de drank aan.
21	Modus: geeft de actuele modus van de BEEZER® aan.

GEBRUIK

Inschakelen en voorcoelen

- Zorg ervoor dat de deur is gesloten.
- Schakel het apparaat in door de starttoets (5.1) ingedrukt te houden.

Na het inschakelen heeft de BEEZER® een eenmalige voorcoeling van ca. 10 minuten nodig. Dit proces start automatisch. De LED-ring van de BEEZER® brandt turquoise en het display geeft het proces weer met voortgangsbalken. Als het apparaat het voorcoelproces heeft voltooid, wordt dit aangegeven doordat de LED-ringkleur van turquoise in wit verandert. Het apparaat is nu bedrijfsklaar voor het koelen van dranken.

Aanwijzing:

Via de app kan de BEEZER® onderweg worden ingeschakeld en kan de voorcoeling worden gestart. Zo is het apparaat al gebruiksklaar als u bijvoorbeeld terugkeert van het boodschappen doen.

Dranken koelen

- Open de koelceldeur (1) door met de vinger aan de deur-greep (4) te trekken. Leg de te koelen drank in de koelcel (13). Zorg ervoor dat de drankcontainer stevig is gesloten.
- Sluit de koelceldeur en configureer de parameters via de functietoetsen (zie BESCHRIJVING VAN DE WERKING).
- Druk op de starttoets (5.1) om het koelproces te starten. De duur van het koelproces hangt af van de gekozen combinatie (BESCHRIJVING VAN DE WERKING).
- Tijdens het koelproces brandt de LED-ring van de BEEZER® blauw en geeft het display het proces weer met voortgangsbalken.
- Het einde van het koelproces wordt aangegeven met een akoestisch signaal (piepen) en doordat de ringkleur verandert van blauw in wit. De piepton kan in de app worden in- en uitgeschakeld.

Na afloop van het koelproces opent u de koelceldeur en haalt u de gekoelde drank eruit. Zorg ervoor dat de deur daarna weer is gesloten.

VOORZICHTIG, gevaar voor letsel door glasbreuk:

Laat dranken aan het einde van het koelproces nooit bij gesloten deur in de koelcel liggen! Door bevriezen van de drank kan glasbreuk optreden.

Automatisch ontdooien

Bij langdurig gebruik van het apparaat en afhankelijk van de luchtvochtigheid kan zich ijs vormen in de koelcel. Om het koelvermogen constant te houden ontdooit de BEEZER® automatisch. Dit gebeurt standaard na 90 minuten.

Het automatische ontdooiproces duurt ca. 5 minuten. Tijdens het ontdooiproces brandt de LED-ring van de BEEZER® turquoise en geeft het display het proces weer met voortgangsbalken.

Na geslaagd automatisch ontdooien gaat het apparaat in de voorkeelmodus en is het na nog eens 5 minuten weer bedrijfsklaar.

Aanwijzing:

In de app kunnen de standaardinstellingen voor het automatisch ontdooien worden aangepast.

Uitschakelen

- Schakel het apparaat uit door de starttoets (5.1) ingedrukt te houden. Nu volgt automatisch het ontdooiproces van circa 10 minuten.
- Tijdens het ontdooiproces brandt de LED-ring van de BEEZER® geel en geeft het display het proces weer met voortgangsbalken.

- Na geslaagd ontdooien direct na het uitschakelen van het apparaat moet de koelceldeur worden geopend, zodat vocht kan ontsnappen. Het apparaat wijst daarop met een akoestisch signaal (piepen). De deur moet idealiter minstens 60 minuten geopend blijven.
- Nadat de koelceldeur is gesloten, is het apparaat uitgeschakeld en klaar om weer te worden ingeschakeld.

Aanwijzing:

Als het apparaat gedurende langere tijd niet wordt gebruikt, moet er vooraf voor worden gezorgd dat de koelcel volledig schoon en droog is en de koelceldeur geopend blijft om schimmelvorming van binnen te voorkomen (zie REINIGEN).

ENERGIESPAARMODUS

Als het apparaat bedrijfsklaar is en langer dan 10 minuten niet wordt gebruikt, schakelt de BEEZER® om naar de energiespaarmodus. Tijdens de energiespaarmodus brandt de LED-ring van de BEEZER® paars.

Als het apparaat zich in de energiespaarmodus bevindt, kan het door indrukken van een willekeurige functietoets opnieuw worden geactiveerd. Als de temperatuur in de koelcel te hoog is, wordt opnieuw een kort voorkeelproces gestart (zie voorkeelen van het apparaat). Dit proces moet minder dan één minuut duren, daarna is het apparaat weer bedrijfsklaar.

Zonder opnieuw activeren wordt het apparaat na 60 minuten automatisch volledig uitgeschakeld.

Aanwijzing:

In de app kunnen de standaardinstellingen voor de energiespaarmodus en het automatisch afsluiten worden aangepast.

REINIGEN

Het is niet nodig de BEEZER® na elk gebruik te reinigen. De koelcel van de BEEZER® kan echter indien nodig worden gereinigd.

Vorbereiding

- Open de koelceldeur (1). Verwijder evt. aanwezige vreemde deeltjes voorzichtig!
- Haal de rotatiedrager (11) uit de koelcel (13). Deze is magnetisch aan de onderkant bevestigd en moet zo horizontaal mogelijk omhoog worden getrokken om kantelen te voorkomen.
- Trek nu de zeef (12) eruit die zich onder rotatiedrager bevindt.

Regelmatig reinigen

- Spoel de rotatiedrager (11) en de zeef (12) af onder schoon water.
- Neem de koelcel van de BEEZER® vochtig af met een doek.

Reinigen bij sterke vervuiling van de koelcel

Als de koelcel sterk is vervuild (uitgelopen vloeistof, glasscherven of andere vreemde deeltjes, bijv. als gevolg van een niet dichte afsluiting of een beschadigde drankcontainer), ga dan als volgt te werk:

- Spoel de rotatiedrager (11) en de zeef (12) af onder schoon water. Verwijder daarbij vreemde deeltjes zoals scherven o.i.d. voorzichtig!
- Hang de afvoerslang (8) die zich aan de achterkant van de BEEZER® bevindt in een vat van voldoende grootte of in een wasbak met afvoer.
- Maak de koelcel nu schoon door hem met veel water te spoelen. Gebruik daarvoor geen hogedrukreiniger!

Aanwijzing:

De BEEZER® mag niet worden gekanteld!

Aanwijzing:

Direct na elke reiniging moet de koelceldeur geopend blijven, zodat vocht kan ontsnappen (idealiter minstens 60 minuten).

OPBERGEN/ONDERHOUD

De BEEZER® moet recht-opstaand worden vervoerd, opgeslagen en gebruikt.

De beoogde prestatie van de BEEZER® ligt bij een kamertemperatuur tussen 16 en 32 °C.

De BEEZER® is onderhoudsvrij.

**VERWIJDERING
VAN AFGEDANKTE
ELEKTRISCHE EN
ELEKTRONISCHE
APPARATEN**

Dit symbool wijst erop dat dit product niet samen met ongesorteerd gemeentelijk afval mag worden afgevoerd. Er bestaat een apart (gratis) systeem voor de inzameling en teruggave van afgedankte elektrische en elektronische apparaten. Neem voor meer informatie contact op met uw gemeente of het bedrijf waar u het product hebt gekocht. Door ervoor te zorgen dat het product volgens de voorschriften wordt afgevoerd, draagt u bij aan het voorkomen van mogelijke negatieve gevolgen voor het milieu en de menselijke gezondheid en aan het behoud van de natuurlijke hulpbronnen.

**WAARSCHUWING,
brandgevaar,
explosiegevaar:**

gebruikt koelmiddel en olie zijn brandbaar! Ontsnappend koelmiddel en olie kunnen bij een hoge concentratie en in contact met een externe warmtebron ontbranden. Buisleidingen van het koelmiddelcircuit en compressor mogen niet worden beschadigd!
Isolatieblaasgas (cyclopeen) is brandbaar!

REACH-VERORDENING

Zie www.ritterwerk.de

SERVICE, REPARATIES EN RESERVEONDERDELEN

Neem voor service, reparaties en reserveonderdelen contact op met de plaatselijke klantenservice!

Zie www.ritterwerk.de

TECHNISCHE GEGEVENS

Het apparaat voldoet aan de CE-voorschriften.

Netspanning/opgenomen vermogen:

zie typeplaatje aan de onderkant van het apparaat



VERHELPEN VAN FOUTEN

Probleem	Verklaring/oplossing
Piepen na uitschakelen	Na het uitschakelen wordt automatisch het ontdooiproces gestart. Aan het einde hiervan herinnert de BEEZER® er met een akoestisch signaal aan dat de koelceldeur moet worden geopend, zodat vocht kan ontsnappen.
Rotatiesymbool knippert	Rotatieas kapot/defect; de BEEZER® kan zonder rotatie nog steeds worden gebruikt. Verhelpen van fouten: apparaat uitschakelen en controleren of de rotatieas klemt; als dat niet het geval is, kan de BEEZER® weer worden ingeschakeld, de rotatiefunctie moet nu weer werken
Glasbreuk	Ga te werk zoals in het hoofdstuk "REINIGEN" is beschreven. VOORZICHTIG! Gevaar voor letsel door glasbreuk
Gewenste temperatuur wordt niet bereikt	Kamertemperatuur of uitgangstemperatuur van de drank is te hoog. Kies een hogere koelstand. De koelcel van de BEEZER® is mogelijk bedekt met een dikke ijslaag. Start het ontdooiproces met de app.
Het voorcoelen duurt te lang	Bij zeer hoge kamertemperaturen kan er een langere voorcoeltijd optreden.
Deur piept bij het openen	De deur mag alleen maar voor het plaatsen van de fles kort worden geopend, omdat anders de temperatuur in de koelcel stijgt.

GARANTIE

Voor de BEEZER® drankkoeler van ritter verlenen wij 2 jaar fabrieksgarantie, gerekend vanaf de aankoopdatum en met inachtneming van de EU-garantierichtlijnen. Deze regeling laat uw wettelijke aanspraken op garantie op grond van § 437 e.v. van het BGB (Duits Burgerlijk Wetboek) onverlet. De garantie van de fabrikant geldt voor alle apparaten die binnen de Europese Unie worden verkocht. De garantiebepalingen kunt u onder www.ritterwerk.de/warranty bekijken. Bij garantiereclams of voor diensten van de klantenservice moet de drankkoeler in elk geval naar de nationale klantenservice worden gestuurd.

SYMBOLFORKLARING

Symbol	Forklaring
	CE-merking: Produktet oppfyller gjeldende EU-krav.
	Produktet er markedsført etter 13. august 2005. Produktet må ikke kastes sammen med vanlig husholdningsavfall. Symbolet som viser en overkrysset avfallsbeholder på hjul, angir at dette produktet omfattes av kildesortering.
	Advarsel mot brannfarlige stoffer

GENERELLE SIKKERHETS-BESTEMMELSER

Det er viktig å overholde sikkerhetsbestemmelsene under for å unngå personskader eller at drikkekjøleren ødelegges.

- Dette produktet er ment for bruk i private husholdninger og lignende bruksområder som for eksempel i kjøkken for butikk- og kontoransatte, i storgårdsdrift, til gjester på hotell, motell, til frokostkjøkken i pensjonat og andre overnattingssteder og til catering.
- Plasser aldri drikkekjøleren på varme overflater eller i nærheten av åpen ild.
- Ikke bruk annet tilbehør enn det som medfølger.
- Løft drikkekjøleren kun etter bærehåndtakene.

- ADVARSEL: Sørg for at drikkekjøleren plasseres slik at strømledningen ikke skades eller kommer i klem.
- Ledningen må ikke ha knekk. Legg ledningen slik at den ikke kommer i berøring med gjenstander som er varme eller har skarpe kanter. Ikke la ledningen henge ned over kanten på benkplaten.
- ADVARSEL: Landspesifikke multistikkontakter eller adaptere skal ikke plasseres på baksiden av drikkekjøleren.
- ADVARSEL: Ventilasjonsåpningene i apparathuset eller innbyggingskabinettet skal holdes åpne.
- Sørg for at plasseringen gir en tilstrekkelig avstand på ca. 5 cm til vegger eller andre avgrensninger.

- Plasser drikkekjøleren trygt og sikkert før den tas i bruk. Etter transport må den stå stille på samme sted i minst 12 timer før den kan tas i bruk.
- Drikkekjøleren må aldri transporteres i liggende stilling! Drikkekjøleren må alltid stå oppreist. Det gjelder også når den ikke er i bruk, for å unngå at kjølekretsløpet blir skadet.
- Åpne aldri nedre del av drikkekjøleren der hvor kjølekretsløpet befinner seg.
- Den kan brukes av barn over 8 år og personer med nedsatte fysiske, sensoriske eller mentale evner, eller mangel på erfaring eller kunnskaper, hvis det skjer under tilsyn, eller de har fått opplæring i hvordan det brukes på en sikker måte, og de forstår farene som er forbundet med bruken.
- Barn må ikke leke med drikkekjøleren.
- Barn mellom tre og åtte år kan legge inn og ta ut ting fra drikkekjøleren, men de må ikke være i nærheten av strømledningen.
- Barn som er eldre enn åtte år og under tilsyn, kan rengjøre eller utføre daglig vedlikehold på drikkekjøleren.
- BEEZER® kan fjernstyres via appen til forkjøling av drikkekjøleren, men ikke til å starte selve avkjølingen av drikkevarerne.
- Drikkekjøleren skal bare kobles til strømuttak med vekselstrøm som har den spenningen som er oppgitt på typeskiltet.
- Gå aldri fra drikkekjøleren mens det er i bruk.
- ADVARSEL: Det må ikke brukes elektriske apparater inne i kjølerommet som ikke samsvarer med de typene som er anbefalt av produsenten.
- Ikke la drikkevarer bli liggende i kjølerommet etter fullført avkjøling. De svært lave temperaturene kan få drikkevarerne til å fryse slik at drikkeemballasjen sprekker.
- ADVARSEL: Det må ikke brukes annet mekanisk utstyr eller hjelpemidler til å framskynde avrimingsprosessen, enn de som produsenten anbefaler.

Fare for elektrisk støt

- Hvis det oppstår driftsproblemer, må du straks trekke støpselet ut av stikkontakten. Trekk alltid ut selve støpselet uten å dra i ledningen.
- Drikkekjøleren skal ikke brukes utendørs.
- Slutt å bruke drikkekjøleren umiddelbart hvis en del er ødelagt eller skadet, og ta kontakt med ritter kundeservice.
- For å unngå farlige situasjoner skal en skadet strømledning skiftes av produsenten, av kunde-service eller av andre kvalifiserte personer.

Eksplisjonsfare

- Drikkekjøleren må bare brukes i et godt ventilert rom. BEEZER® skal ikke bygges inn eller lagres i lukkede skap. Hvis drikkekjøleren oppbevares i et rom med utilstrekkelig ventilering, kan en lekkasje i kjølekretsløpet føre til en brannfarlig blanding av gass og luft.
- Drikkekjøleren må ikke tas i bruk hvis det er skade på kjølekretsløpet. Hvis det skjer, må rommet straks luftes godt og potensielle brannkilder må fjernes.
- Ikke oppbevar eksplosjonsfarlige stoffer som f.eks. aerosolbeholdere med brennbar drivgass i drikkekjøleren.
- Ekspansjonsgasser i isolasjon (CYCLOPENTAN) er brennbare.

Fold ut illustrasjonene foran og bak i heftet.

Les bruksanvisningen nøye før du tar produktet i bruk. Oppbevar bruksanvisningen på et trygt sted. Den hører til drikkekjøleren og skal følge med til eventuell ny bruker.

Du finner også den aktuelle bruksanvisningen på www.ritterwerk.de.

BRUKSOMRÅDE

Drikkekjøleren skal brukes til sporadisk nedkjøling av drikkevarer, f.eks. i flasker og bokser. Den er ikke egnet til kontinuerlig bruk. BEEZER® er utviklet for hjemmebruk og er ikke egnet til kommersiell bruk. Ikke forskriftsmessig bruk eller feilbetjening kan føre til alvorlige personskader og/eller ødelegge drikkekjøleren. Alle garanti- og ansvarskrav vil da bortfalle.

FUNKSJONS BESKRIVELSE

Med BEEZER® drikkekjøler kan du kjøle ned drikke i beholdere med et innholdsvolum på opp til 0,75 liter. Avhengig av størrelsen på drikkeemballasjen trenger BEEZER® 3 til 6 minutter på å oppnå en temperatur som er minst 12 °C lavere enn den opprinnelige temperaturen. Avkjølingen kan tilpasses eller den kan gjentas for å oppnå enda lavere temperatur.

BEEZER® kan betjenes ved hjelp av de 4 funksjonstasene eller via appen. Med starttasten (5.1) slår du den på og av og starter avkjølingen. I tillegg finnes det 3 knapper for innstilling av følgende funksjoner: Rotering på/av, flaskestørrelse og kjøletrinn (5.2–5.4). De ulike fargene på LED-sirkelen (2) på kjøleromsdøra (1) viser hvilken modus drikkekjøleren befinner seg i.

LED-sirkel

Fargene på LED-sirkelen viser hvilken modus drikkekjøleren befinner seg i. Driftsmodusene er oppført i tabellen under.

Farge på sirkel	Modus
hvit	klar til bruk
turkis	forkjøling/ automatisk avriming
blå	drikkeavkjøling
lilla	energispare- modus
gul	slå av
rød	dør åpen

Merk:

Når drikkekjøleren er avslått, er det ingen farger som lyser i LED-sirkelen. Når BEEZER® styres via appen, kan LED-sirkelen aktiveres slik at drikkekjøleren fungerer som stemningslys ved at du velger ønsket farge på sirkelen.

Funksjonstaster



Rotering

I standardinnstillingen roterer drikkeemballasjen under avkjølingen, for å sikre jevn avkjøling av innholdet. Roteringen kan slås av ved å trykke på tasten, f.eks. hvis drikkekjøleren inneholder kantete flasker eller drikkeemballasje med skjøre etiketter eller preginger. Panelet viser gjeldende innstillinger ved hjelp av roterings symbolet.

Merk:

Når roteringen er slått av, forlenges kjøletiden med 20 %.



Flaskestørrelse

S	innhold 0,25 liter
M	innhold 0,5 liter
L	innhold 0,75 liter



Kjøletrinn

De 3 kjøletrinnene angis i panelet med én, to eller tre streker.

Kjøletider

Kjøletiden avhenger av hvilken kombinasjon som er valgt. Tabellen under viser de ulike forhåndsinnstillingene.

Det midterste nivået vil normalt kjøle ned drikkevarer med minst 12 °C i forhold til den opprinnelige temperaturen.

Kjøletiden (i minutter) avhenger av kjøletrinn og flaskestørrelse (opprinnelig temperatur 21 °C)

(tid i min)	*	**	***
small	2	3	4
medium	3	4	5
large	5	6	7

Merk:

I appen kan du foreta forhåndsinnstillinger. Du kan også velge og starte individuelle tidsinnstillinger på mellom 1 og 60 minutter. Ekspertmodusen hjelper til med å finne den ideelle kjøletiden for ønsket temperatur. I tillegg inneholder appen en tabell med de optimale drikketemperaturene for de vanligste drikkevarer.

Kjøleromsdør

Når kjøleromsdøra åpnes, stanser alle pågående prosesser. Når kjøleromsdøra lukkes igjen, gjenopptas alle pågående prosesser.

Hvis døra ikke blir lukket, avgir drikkekjøleren et lydsignal (pipe-tone) slik at du blir oppmerksom på det. Hvis døra blir stående åpen, vil temperaturen i kjølerommet stige, og forkjølingen forlenges eller den må gjentas.

Når drikkekjøleren er slått av og deretter avrimet, åpner du døra slik at fuktighet kan slippe ut. Drikkekjøleren varsler om åpen dør med et lydsignal (pipelyd). Døra bør helst stå åpen i minst 60 minutter.

Avløpsslange

Under avrimingen kan eventuell væske fra en flaske som er utett eller har sprukket, tappes ut ved hjelp av avløpsslengen (8) på baksiden av BEEZER®.

Ta avløpsslengen (8) ut av holderen og heng den med åpningen ned i en tilstrekkelig stor beholder eller en vask med avløp.

Merk:

Vannmengden fra avrimingen varierer mye avhengig av luftfuktigheten i omgivelsene. Det er bare ved svært høy luftfuktighet at det oppstår så mye vann at det må tømmes med slangen.

BEEZER® har dessuten et avløpshull (10) på baksiden. Hvis det samles for mye vann inne i drikkekjøleren, på grunn av for mye kondens eller en utett flaske, vil vannet renne ut. Dette vil på ingen måte være problematisk for BEEZER®, men noe man bør tenke på ved valg av underlag.

TA DRIKKEKJØLEREN I BRUK

Forbereidelse

- Løft drikkekjøleren forsiktig ut av emballasjen og ta av alle emballasjedeler og beskyttelsesplasten.
- Ta vare på emballasjen og emballasjedeler. Når emballasjen skal kastes, er det viktig at dette blir gjort på forskriftsmessig vis i samsvar med gjeldende regelverk.

OBS! Eksplosjonsfare

Produktet må ikke tas i bruk hvis det er skade på systemet. Hvis det skjer, må rommet straks luftes godt og potensielle brannkilder må fjernes.

Plassere drikkekjøleren

- BEEZER® skal stå på et plant, sklissikkert og vannrett underlag like i nærheten av en stikkontakt. BEEZER® skal kun løftes etter de anviste bærehandtakene på fram- og baksiden (6).

Merk: BEEZER® skal aldri løftes etter døra etter andre komponenter enn de anviste bærehandtakene.

- Sørg for at BEEZER® blir brukt kun i godt ventilerte rom hvor det ikke finnes potensielle brannkilder. Pass på at ventilasjonsåpningene (7) ikke tildekkes. Sørg for en minimumsavstand på ca. 5 cm til nærliggende vegger (se GENERELLE SIKKERHETS-BESTEMMELSER).
- Sett ledningen inn i stikkontakten.

Merk:

BEEZER® skal stå oppreist når den er i bruk, blir transportert eller lagret. Før den tas i bruk, skal drikkekjøleren stå helt stille i 12 timer. Den er laget for bruk i romtemperaturer mellom 16 og 32 °C.

BRUKE APPEN

BEEZER® kan styres via en app. Skann QR-koden på forsiden av denne bruksanvisningen for å laste ned og installere appen på en smarttelefon eller et nettbrett. Du finner den også hvis du søker i App Store eller Google Play Store etter *BEEZER® Mobile App*.

Merk:

Appen fungerer som et tillegg til LED-sirkelen og .panelet på drikkekjøleren. I appen kan du hente fram ekstra informasjon som f.eks. gjeldende temperatur i kjølerommet.

Koble BEEZER® til Wi-Fi

- Koble BEEZER® til ditt trådløse nettverk (Wi-Fi) ved å trykke på begge funksjonstastene (5.3 og 5.4) samtidig. Når forbindelsen er opprettet, vises internettssymbolet i panelet (se FUNKSJONS-BESKRIVELSE).

Koble BEEZER® til appen

- Åpne appen på smarttelefonen eller nettbrettet.
- Trykk på «Register» for å opprette en personlig kundekonto. Her må du oppgi et telefonnummer eller en e-postadresse (uten denne informasjonen får du ikke tilgang til alle funksjonene).
- Koble smarttelefonen eller nettbrettet til Wi-Fi-nettet.
- Aktiver Bluetooth® på smarttelefonen eller nettbrettet.
- Åpne appen, logg på kontoen din og velg «Add device (+)» på startsidene.

Du får nå følgende valgmuligheter:

Automatisk gjenkjenning:

Når denne tilgangen er aktivert, blir BEEZER® automatisk gjenkjent når den er slått på og koblet til Wi-Fi-nettet, eller du oppgir Wi-Fi-passordet for å koble til nettet.

Legge til manuelt:

Velg BEEZER® i listen over tilgjengelige enheter. I tillegg må alternativene «WiFi» og «Bluetooth» være aktivert, eller du oppgir Wi-Fi-passordet.

Oversikt over appens funksjoner

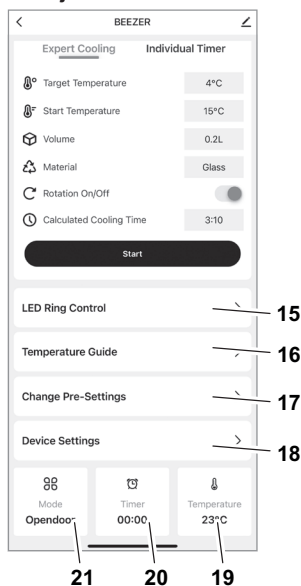

BRUK

Slå på og aktivere forkjøling

• Forsikre deg om at døra er lukket.

• Slå på drikkekjøleren ved å trykke inn starttasten (5.1).

Når BEEZER® er slått på, trenger den først 10 minutters forkjøling. Denne prosessen starter automatisk. LED-sirkelen på BEEZER® lyser turkis, og panelet viser framdriften med en strekindikator. Når forkjølingen er ferdig, angis det ved at lyset i LED-sirkelen skifter fra turkis til hvitt. Drikkekjøleren er nå klar til å avkjøle drikkevarer.

Merk:

Via appen kan BEEZER® fjernstyres til å starte forkjølingen. På den måten er den klar til bruk, for eksempel når du kommer hjem fra butikken.

Avkjøle drikkevarer

• Åpne døra til kjølerommet (1) ved å dra i dørhåndtaket (4) med en finger. Legg drikkevarerne som skal avkjøles inn i kjølerommet (13). Kontroller at drikkeemballasjen er helt lukket.

• Lukk døra til kjølerommet og velg innstillinger med funksjonstastene (se FUNKSJONS-BESKRIVELSE).

• Trykk på starttasten (5.1) for å starte avkjølingen. Kjøletiden avhenger av hvilken kombinasjon som er valgt (se FUNKSJONS-BESKRIVELSE).

• LED-sirkelen på BEEZER® lyser blått, og panelet viser framdriften med en strekindikator.

• Et lydsignal (pipelyd) angir når avkjølingen er ferdig, og lyset i LED-sirkelen skifter fra blått til hvitt. Pipetonen kan slås på og av i appen.

Når avkjølingen er ferdig, åpner du kjølerommet og tar ut den avkjølte drikkevareren. Pass på at døra lukkes på nytt.

OBS! Fare for personskade fra glasskår:

Ikke la drikkevarer bli liggende i kjølerommet med lukket dør etter fullført avkjøling! Hvis drikkevarerne fryser, kan det føre til at glass sprekker.

Automatisk avriming

Avhengig av luftfuktigheten kan det oppstå isdannelse i kjølerommet hvis drikkekjøleren brukes over lang tid. For å opprettholde god avkjølingseffekt avrimes BEEZER® automatisk. Som standard skjer det etter 90 minutter.

Den automatiske avrimingen tar ca. 5 minutter. LED-sirkelen på BEEZER® lyser turkis og panelet vises framdriften med en strekindikator.

#	Forklaring
15	Stille inn LED-sirkelen: Konfigurering av stemningslys (fargevalg). Dette lyser bare når BEEZER® er avslått.
16	Standardverdier temperatur: Gir anbefalinger om optimal drikketemperatur for forskjellige drikkevarer.
17	Endre forhåndsinnstillinger: Konfigurer forhåndsinnstillinger for flaskestørrelse (5.3), kjøletrinn (5.4) og kjøletid.
18	Drikkekjølerens innstillinger: Konfigurer tidsrom fram til automatisk avriming, aktiver energisparemodus og automatisk utkobling. Du kan også aktivere og deaktivere lydsignalet (pipelyden).
19	Temperatur: Viser gjeldende temperatur inne i kjølerommet.
20	Tid: Viser resterende kjøletid for drikkevareren.
21	Modus: Viser gjeldende modus for BEEZER®.

Når den automatiske avrimingen er fullført, går drikkekjøleren tilbake i forkjølingsmodus og er klar til bruk på nytt etter 5 minutter.

Merk:

Du kan endre innstillingene for den automatiske avrimingen i appen.

Slå av

- Slå av drikkekjøleren ved å trykke inn starttasten (5.1). Den automatiske avrimingen slår seg på og er ferdig etter omtrent 10 minutter.
- LED-sirkelen på BEEZER® lyser gult, og panelet viser framdriften med en strekindikator.
- Når drikkekjøleren er slått av og den automatiske avrimingen er fullført, må døra til kjølerommet åpnes slik at fuktighet kan slippe ut. Med et lydsignal (pipelyd) gjør drikkekjøleren oppmerksom på det. Døra bør helst stå åpen i minst 60 minutter.
- Når døra til kjølerommet deretter lukkes, er drikkekjøleren klar til bruk på nytt.

Merk:

Hvis drikkekjøleren ikke skal brukes over en lengre periode, er det viktig at kjølerommet er helt reint og tørt, og at døra til kjølerommet står åpen for å hindre innvendig muggdannelse (se RENGJØRING).

ENERGISPAREMODUS

Hvis den er klar til bruk, men ikke blir brukt innen 10 minutter, skifter BEEZER® til energisparemodus. I energisparemodus lyser LED-sirkelen på BEEZER® lilla.

Når drikkekjøleren er i energisparemodus, kan den aktiveres ved å trykke på hvilken som helst av funksjonstastene. Hvis temperaturen i kjølerommet blir for høy, starter forkjølingsprosessen på nytt (se Forkjøling av drikkekjøleren). Denne prosessen skal vare i underkant av ett minutt, og deretter er drikkekjøleren klar til bruk igjen.

Hvis drikkekjøleren ikke aktiveres på nytt i løpet av 60 minutter, slår den seg automatisk helt av.

Merk:

I appen kan du endre forhåndsinnstillingene for energimodusen og når drikkekjøleren automatisk slår seg av.

RENGJØRING

Det er ikke nødvendig å rengjøre BEEZER® etter hver bruk. Imidlertid kan kjølerommet til BEEZER® rengjøres etter behov.

Forberedelse

- Åpne døra til kjølerommet (1). Fjern eventuelle fremmedlegemer forsiktig.
- Løft roteringsbrettet (11) ut av kjølerommet (13). Det er festet på undersiden ved hjelp av en magnet, og for at det ikke skal velte, må det løftes rett opp så plant som mulig.
- Trekk deretter ut risten (12) som ligger under roteringsbrettet.

Regelmessig rengjøring

- Skyll av roteringsbrettet (11) og risten (12) med rent vann.
- Tørk opp fuktigheten i kjølerommet til BEEZER® med en klut.

Rengjøring av svært skittent kjølerom

Hvis kjølerommet har blitt svært skittent av væskelekkasje, knust glass eller andre fremmedlegemer, for eksempel fra utette korker eller ødelagte flasker, går du fram på følgende måte:

- Skyll av roteringsbrettet (11) og risten (12) med rent vann. Fjern forsiktig fremmedlegemer som glasskår eller lignende.
- Legg avløpsslangen (8) som befinner seg bak på BEEZER® i en tilstrekkelig stor beholder eller en vask med avløp.
- Skyll deretter kjølerommet grundig med vann til det er rent. Det må ikke brukes høytrykkspyler!

Merk:

BEEZER® må ikke veltes over på siden!

Merk:

Etter rengjøring skal kjøleromsdøra alltid stå åpen slik at fuktighet slipper ut, helst i minst 60 minutter.

OPPBEVARING/ VEDLIKEHOLD

BEEZER® skal stå oppreist både når den er i bruk, blir transportert og lagret.

BEEZER® er laget for bruk i romtemperaturer mellom 16 og 32 °C.

BEEZER® er vedlikeholdsfri.

AVHENDING AV KASSETE ELEKTRISKE OG ELEKTRONISKE APPARATER



Dette symbolet betyr at dette produktet ikke skal kastes sammen med usortert husholdningsavfall. Det finnes et separat (gratis) system for innsamling og mottak av kasserte elektriske og elektroniske apparater. Kontakt kommuneadministrasjonen eller forretningen hvor du kjøpte produktet, hvis du ønsker mer informasjon. Når du sørger for at dette produktet blir avhendet i samsvar med regelverket, bidrar du til å hindre eventuelle negative påvirkninger på miljø og helse, og til å bevare våre naturlige ressurser.

ADVARSEL, brannfare, eksplosjonsfare:

Drikkekjøleren inneholder kjølemiddel og olje som er brannfarlige. Kjølemiddel og olje som lekker ut, kan begynne å brenne i tilstrekkelig høye konsentrasjoner og i kontakt med en ekstern varmekilde. Rørledningene i kjølemiddelkretsen og kompressoren må være helt fri for skader. Ekspansjonsgass i isolasjon (Cyclopentan) er brennbar!

DET EUROPEISKE KJEMIKALIEREGELVERKET (REACH)

Se: www.ritterwerk.de

SERVICE, REPARASJONER OG RESERVEDELER

Kontakt nærmeste kundeservice for service, reparasjoner og reservedeler.

Se: www.ritterwerk.de

TEKNISKE DATA

Apparatet oppfyller CE-forskriftene.

Nettspenning/effekt:

Se typeskiltet på undersiden av drikkekjøleren.



GARANTIERKLÆRING

Med BEEZER® følger en 2-årig produsentgaranti fra ritter, regnet fra kjøpsdato og i henhold til EUs garantiregler. Dine juridiske garantikrav iht. § 437 ff. i BGB (tysk privatrett) berøres ikke av denne bestemmelsen. Produsentgarantien gjelder alle produkter som er kjøpt innenfor EU. Garantivilkårene finner du på www.ritterwerk.de/warranty. Ved garantikrav eller assistanse fra kundeservice må drikkekjøleren alltid sendes til kundeservice i det aktuelle landet.

FEILRETTING

Problem	Forklaring/løsning
Pipelyd etter at den er slått av	Etter at den slås av, starter avrimingen automatisk. Når den er ferdig, varsler BEEZER® med et lydsignal om at kjøleromsdøra må åpnes slik at fuktigheten kan slippe ut.
Roteringssymbolet blinker	Feil på rotasjonsakselen; BEEZER® kan fremdeles brukes uten rotering. Feilretting: Slå av drikkekjøleren og kontroller om omdreingsakselen har kjørt seg fast. Hvis ikke kan BEEZER® slås på igjen, og roteringsfunksjonen bør nå fungere.
Knust glass	Gå fram slik det er beskrevet i avsnittet RENGJØRING. OBS! Fare for personskaade fra glasskår.
Den oppnår ikke ønsket temperatur	Temperaturen i rommet eller drikkevarens opprinnelige temperatur er for høy. Velg et høyere kjøletrinn. Kjølerommet i BEEZER® kan være svært nediset. Start avriming via appen.
Forkjølingen tar for lang tid	Ved svært høye temperaturer kan forkjølingen ta lengre tid.
Døra avgir en pipelyd når den åpnes	Døra skal bare åpnes raskt for å legge inn flasken, ellers stiger temperaturen i kjølerommet.

OBJAŚNIENIE SYMBOLI

Symbol	Objaśnienie
	Oznakowanie CE: produkt jest zgodny z obowiązującymi wymaganiami Unii Europejskiej.
	Produkt został wprowadzony do obrotu po 13 sierpnia 2005 r. Nie wolno go utylizować wraz z typowymi odpadami domowymi. Symbol przekreślonego kosza na śmieci wskazuje na konieczność selektywnej zbiórki odpadów.
	Ostrzeżenie przed substancjami łatwopalnymi.

OGÓLNE WSKAZÓWKI DOTYCZĄCE BEZPIECZEŃSTWA

Aby uniknąć obrażeń ciała lub uszkodzeń chłodziarki do napojów, należy koniecznie przestrzegać następujących wskazówek dotyczących bezpieczeństwa:

- Niniejsze urządzenie jest przeznaczone do użytku w prywatnych gospodarstwach domowych oraz do podobnych zastosowań takich jak: kuchnie dla pracowników w sklepach i biurach; posiadłości wiejskie; do dyspozycji gości w hotelach, motelach i innych miejscach zakwaterowania; w pensjonatach ze śniadaniem; w cateringu.
- Nie wolno ustawiać urządzenia na gorących powierzchniach ani w pobliżu otwartego ognia.
- Stosować wyłącznie akcesoria dostarczone wraz z urządzeniem.
- Urządzenie należy podnosić wyłącznie za pomocą przewidzianych do tego celu uchwytów.
- **OSTRZEŻENIE:** Podczas ustawiania urządzenia należy się upewnić, że przewód przyłączeniowy nie został przyciśnięty ani uszkodzony.
- Podczas ustawiania urządzenia nie wolno zaginać przewodu sieciowego. Przewód sieciowy należy poprowadzić w taki sposób, aby nie stykał się z gorącymi powierzchniami ani powierzchniami mającymi ostre krawędzie. Zwrócić uwagę, aby przewód sieciowy nie zwisał poza krawędź blatu.

- OSTRZEŻENIE: Nie należy umieszczać przenośnych listew zasilających ani zasilaczy z tyłu urządzeń.
- OSTRZEŻENIE: Nie wolno zamykać otworów wentylacyjnych w obudowie urządzenia ani w obudowie instalacyjnej.
- Podczas ustawiania urządzenia należy zapewnić odpowiedni odstęp ok. 5 cm od otaczających ścian lub innych elementów ograniczających.
- Urządzenie może być użytkowane wyłącznie po jego bezpiecznym ustawieniu. Po transporcie urządzenie należy pozostawić na co najmniej 12 godzin w jednym miejscu, zanim zostanie uruchomione.
- Nie wolno transportować urządzenia w pozycji leżącej! Urządzenie musi zawsze znajdować się w pozycji pionowej, nawet jeśli nie jest używane, ponieważ w przeciwnym razie może dojść do uszkodzenia obwodu chłodzenia.
- Nigdy nie należy otwierać dolnej części urządzenia, w której znajduje się obwód czynnika chłodniczego.
- Urządzenie może być używane przez dzieci w wieku od 8 lat, jak również przez osoby o ograniczonych możliwościach fizycznych, sensorycznych lub mentalnych, bądź osoby z brakiem doświadczenia lub wiedzy, jeśli mają one zapewniony nadzór lub zostały poinstruowane w zakresie bezpiecznego używania urządzenia i rozumieją zagrożenia związane z jego używaniem.
- Dzieci nie mogą bawić się urządzeniem.
- Dzieci w wieku od 3 do 8 lat mogą załadowywać i rozładowywać urządzenie, lecz nie mogą zbliżać się do przewodu przyłączeniowego.
- Dzieci mogą czyścić urządzenie i przeprowadzać jego konserwację wyłącznie wtedy, gdy mają więcej niż 8 lat i wykonują te czynności w obecności osoby dorosłej.
- Będąc poza domem, chłodziarkę do napojów BEEZER® można aktywować za pośrednictwem aplikacji tylko w celu wstępnego schłodzenia urządzenia, a nie w celu chłodzenia napojów.

- Urządzenie należy podłączyć wyłącznie do źródła napięcia przemiennego zgodnego z informacjami zamieszczonymi na tabliczce znamionowej.
- Nie wolno pozostawiać pracującego urządzenia bez nadzoru.
- **OSTRZEŻENIE:** Wewnątrz komory chłodzenia nie wolno używać żadnych urządzeń elektrycznych, które nie spełniają wymogów konstrukcyjnych zalecanych przez producenta.
- Nie wolno pozostawiać napojów w komorze chłodzenia po zakończeniu procesu chłodzenia. Ekstremalnie niskie temperatury wewnątrz urządzenia mogą doprowadzić do zamarznięcia napoju i pęknięcia pojemnika.
- **OSTRZEŻENIE:** W celu przyspieszenia procesu rozmrażania nie należy używać żadnych urządzeń mechanicznych ani środków innych niż zalecane przez producenta.

Niebezpieczeństwo porażenia prądem

- W przypadku nieprawidłowego działania należy wyciągnąć wtyczkę z gniazda sieciowego. Należy ciągnąć za wtyczkę, nie za przewód.
- Nie używać urządzenia na zewnątrz pomieszczeń.
- Jeśli zostanie stwierdzone uszkodzenie elementów urządzenia, należy natychmiast wyłączyć urządzenie i skontaktować się z punktem obsługi klienta firmy ritter.
- Uszkodzony przewód sieciowy musi zostać wymieniony przez producenta, punkt obsługi klienta producenta lub inne wykwalifikowane osoby; pozwoli to uniknąć zagrożeń.

Zagrożenie wybuchem

- Urządzenie może być używane wyłącznie w dobrze wentylowanym pomieszczeniu! Chłodziarki do napojów BEEZER® nie wolno instalować ani przechowywać w zamkniętych szafach! Jeśli urządzenie jest eksploatowane w nieodpowiednio wentylowanym pomieszczeniu, w przypadku nieszczelności obwodu chłodzenia może dojść do powstania łatwopalnej mieszaniny gazu i powietrza!
- Nie wolno uruchamiać urządzenia, jeśli obwód czynnika chłodniczego jest uszkodzony! W takim przypadku należy niezwłocznie dobrze przewietrzyć pomieszczenie i usunąć potencjalne źródła zapłonu.
- W urządzeniu nie wolno przechowywać żadnych substancji wybuchowych, takich jak pojemniki aerozolowe z łatwopalnym gazem pędnym.
- Izolacyjne gazy porotwórcze (CYKLOPENTANY) są łatwopalne.

Rozłożyć ilustracje znajdujące się za przednią oraz tylną okładką instrukcji.

Przed uruchomieniem urządzenia należy dokładnie przeczytać instrukcję obsługi. Zachować instrukcję obsługi i w przypadku przekazania urządzenia następnemu użytkownikowi przekazać ją wraz z urządzeniem.

Można również skorzystać z aktualnej instrukcji obsługi dostępnej na stronie www.ritterwerk.de.

PRZEZNACZENIE

Chłodziarka do napojów służy do okazjonalnego chłodzenia napojów (np. w butelkach lub puszkach). Urządzenie nie jest przeznaczone do pracy ciągłej. Chłodziarka do napojów BEEZER® jest przeznaczona do użytku domowego i nie nadaje się do użytku komercyjnego. Użycie niezgodne z przeznaczeniem lub niewłaściwa obsługa mogą doprowadzić do poważnych obrażeń lub uszkodzenia urządzenia. W konsekwencji wygasają wszelkie prawa z tytułu gwarancji i rękojmi.

OPIS DZIAŁANIA

Chłodziarka do napojów BEEZER® może być używana do chłodzenia napojów w pojemnikach o pojemności do 0,75 litra. W zależności od wielkości pojemnika chłodziarka do napojów BEEZER® osiąga różnicę temperatur wynoszącą co najmniej 12°C w stosunku do temperatury początkowej w czasie od 3 do 6 minut. Proces chłodzenia można regulować lub powtarzać w celu uzyskania jeszcze niższej temperatury napoju.

Chłodziarkę do napojów BEEZER® można obsługiwać za pomocą 4 przycisków funkcyjnych na urządzeniu lub za pośrednictwem aplikacji mobilnej.

Przycisk Start (5.1) służy do włączania i wyłączenia urządzenia oraz do uruchamiania procesu chłodzenia. Ponadto dostępne są 3 inne przyciski funkcyjne do ustawiania parametrów: Obróty włączone/wyłączone, wielkość pojemnika i poziom chłodzenia (5.2–5.4). W urządzeniu zastosowano różne kolory pierścienia LED (2) na drzwiach komory chłodzenia (1) w celu wskazania trybu pracy.

Pierścień LED

Kolor pierścienia LED wskazuje tryb pracy, w jakim znajduje się urządzenie. Tryby pracy przedstawiono w poniższej tabeli:

Kolor pierścienia	Znaczenie (tryb)
Biały	Gotowy do pracy
Turkusowy	Chłodzenie wstępne/automatyczne rozmrażanie
Niebieski	Chłodzenie napojów
Fioletowy	Tryb oszczędzania energii
Żółty	Wyłączenie
Czerwony	Drzwi otwarte

Wskazówka:

Jeśli urządzenie jest wyłączone, pierścień LED domyślnie nie świeci się. Jeśli chłodziarka do napojów BEEZER® jest obsługiwana za pomocą aplikacji mobilnej, można aktywować pierścień LED i używać urządzenia jako oświetlenia ambientowego, wybierając preferowany kolor pierścienia.

Przyciski funkcyjne



W standardowym ustawieniu pojemnik z napojem obraca się podczas procesu chłodzenia, aby zapewnić równomierne chłodzenie napoju. Funkcję obrótów można wyłączyć, naciskając przycisk, np. w przypadku kanciastych butelek lub pojemników z delikatnymi etykietami lub wytłoczeniami. Na wyświetlaczu pojawi się ustawienie wprowadzone za pomocą symbolu obrótów.

Wskazówka:

W przypadku wyłączenia obrótów proces chłodzenia wydłuży się o 20%.



Pojemność napoju

S Pojemność 0,25 litra
M Pojemność 0,5 litra
L Pojemność 0,75 litra



Poziome chłodzenia

Na wyświetlaczu 3 poziomy chłodzenia oznaczone są jedną, dwiema lub trzema liniami.

Czas chłodzenia

Czas trwania procesu chłodzenia zależy od wybranej kombinacji. Poniższa tabela przedstawia różne ustawienia domyślne.

Na średnim poziomie temperatura napoju spada o co najmniej 12°C w stosunku do temperatury początkowej w zwykłych warunkach.

Czas chłodzenia (w minutach) w zależności od poziomu chłodzenia i wielkości pojemnika (temperatura początkowa 21°C)

(t w min)	*	**	***
small	2	3	4
medium	3	4	5
large	5	6	7

Wskazówka:

Ustawienia domyślne można dostosować w aplikacji mobilnej. Istnieje również możliwość wyboru i uruchomienia indywidualnych timerów od 1 do 60 minut. Tryb ekspercki pomaga także określić idealny czas chłodzenia dla żądanej temperatury. Aplikacja zawiera dodatkowo tabelę z optymalną temperaturą do picia dla najpopularniejszych napojów.

Drzwi komory chłodzenia

Otwarcie drzwi komory chłodzenia powoduje zatrzymanie wszelkich uruchomionych procesów. Po ponownym zamknięciu drzwi przerwane procesy są wznowiane.

Jeśli drzwi nie zostaną ponownie zamknięte, urządzenie uruchomi sygnał dźwiękowy (pikanie) informujący o tym fakcie. Pozostawienie otwartych drzwi powoduje wzrost temperatury w komorze chłodzenia, co z kolei prowadzi do wznowienia lub przedłużenia procesu wstępnego chłodzenia.

Po zakończeniu procesu rozmrażania następującym po wyłączeniu urządzenia należy otworzyć drzwi, aby umożliwić wydostanie się wilgoci. Urządzenie zasysa i usuwa wilgoć z powietrza (pikaniem). Wskazane jest, aby drzwi pozostawały otwarte przez co najmniej 60 minut.

Wąż spustowy

Płyn powstały podczas procesu rozmrażania — z nieszczelnej lub stłuczonej butelki — można spuścić ręcznie za pomocą węża spustowego (8) znajdującego się z tyłu chłodziarki do napojów BEEZER®.

W tym celu należy zdjąć wąż spustowy (8) z uchwytu i przewiesić go otworem skierowanym w dół w odpowiednio dużym naczyniu lub umywalce z odpływem.

Wskazówka:

Ilość wody powstającej podczas procesu rozmrażania różni się znacznie w zależności od wilgotności otoczenia. Tylko w przypadku bardzo wysokiej wilgotności powietrza powstaje tak dużo wody, że konieczne jest jej odprowadzenie za pomocą węża.

Chłodziarka do napojów BEEZER® jest również wyposażona w otwór przelewowy (10) znajdujący się z tyłu urządzenia. Jeśli wewnątrz urządzenia zbierze się zbyt dużo wody, np. z powodu nadmiernej kondensacji lub pękniętej butelki, spłynie ona przez ten otwór. Nie stanowi to problemu dla samej chłodziarki do napojów BEEZER®, ale należy wziąć to pod uwagę przy wyborze podłoża.

URUCHOMIENIE

Przygotowanie

- Ostrożnie wyjąć urządzenie z opakowania i usunąć wszystkie części opakowania oraz folię ochronną.
- Wszystkie części opakowania zachować razem z opakowaniem. W przypadku późniejszej utylizacji części opakowania obowiązują przepisy prawne dotyczące odpowiedniej utylizacji.

UWAGA, niebezpieczeństwo wybuchu:

Nie wolno uruchamiać urządzenia, jeśli układ jest uszkodzony! W takim przypadku należy niezwłocznie dobrze przewietrzyć pomieszczenie i usunąć potencjalne źródła zapłonu.

Ustawianie urządzenia

- Chłodziarkę do napojów BEEZER® ustawić na równym, antypoślizgowym i wodoodpornym podłożu w bezpośrednim sąsiedztwie gniazda sieciowego. Chłodziarkę do napojów BEEZER® należy podnosić wyłącznie za pomocą przewidzianych do tego celu uchwytów z przodu i z tyłu (6) urządzenia. *Wskazówka: Nie wolno podnosić chłodziarki do napojów BEEZER® za drzwi lub inne części urządzenia poza przewidzianymi do tego celu uchwytami.*

- Należy pamiętać, że chłodziarka do napojów BEEZER® może być używana wyłącznie w dobrze wentylowanych pomieszczeniach bez potencjalnych źródeł zapłonu. Należy również się upewnić, że otwory wentylacyjne (7) nie są zakryte. Należy zachować minimalny odstęp ok. 5 cm od otaczających ścian (patrz OGÓLNE WSKAZÓWKI DOTYCZĄCE BEZPIECZEŃSTWA).

- Podłączyć przewód sieciowy do gniazda sieciowego.

Wskazówka:

Chłodziarkę do napojów BEEZER® należy transportować, przechowywać i użytkować w pozycji pionowej. Przed pierwszym użyciem należy pozostawić urządzenie w pozycji pionowej na co najmniej 12 godzin. Zakładana wydajność jest osiągnięta w temperaturze pokojowej pomiędzy 16 a 32°C.

APLIKACJA MOBILNA

Chłodziarka do napojów BEEZER® może być obsługiwana za pomocą aplikacji mobilnej. Aby pobrać aplikację i zainstalować ją na smartfonie lub tablecie, należy zeskanować kod QR znajdujący się na początku niniejszej instrukcji. Alternatywnie można również wyszukać aplikację mobilną BEEZER® w App Store lub Google Play Store.

Wskazówka:

Aplikacja mobilna służy jako rozszerzenie do pierścienia LED i wyświetlacza urządzenia. W aplikacji można uzyskać dodatkowe informacje, takie jak aktualna temperatura w komorze chłodzenia.

Podłączanie chłodziarki do napojów BEEZER® do sieci WLAN

• Aby podłączyć chłodziarkę do napojów BEEZER® do sieci WLAN, naciśnięć jednocześnie dwa dolne przyciski funkcyjne (5.3 i 5.4). Poprawne podłączenie zostanie zasygnalizowane symbolem WLAN na wyświetlaczu (patrz OPIS DZIAŁANIA).

Łączenie chłodziarki do napojów BEEZER® z aplikacją mobilną

- Uruchomić aplikację mobilną na smartfonie lub tablecie.
- Utworzyć osobiste konto klienta, wybierając funkcję „Register”. W tym celu należy wprowadzić numer telefonu lub adres e-mail (nie wszystkie funkcje aplikacji są dostępne bez tych informacji).
- Podłączyć smartfon lub tablet do domowej sieci WLAN.
- Aktywować Bluetooth® na smartfonie lub tablecie.
- Otworzyć aplikację mobilną, zalogować się na swoje konto i wybrać opcję „Add device (+)” na stronie startowej.

Do wyboru są następujące opcje:

Automatyczne wykrywanie:
Jeśli odpowiednie uprawnienia zostały aktywowane, chłodziarka do napojów BEEZER® zostanie automatycznie wykryta (warunek wstępny: urządzenie musi być włączone i podłączone do sieci WLAN; w razie potrzeby należy wprowadzić hasło WLAN).

Dodawanie ręczne:
Wybrać chłodziarkę do napojów BEEZER® z listy dostępnych urządzeń; należy również aktywować opcje „WLAN” i „Bluetooth” (w razie potrzeby wprowadzić hasło do sieci WLAN).

Przegląd funkcji aplikacji

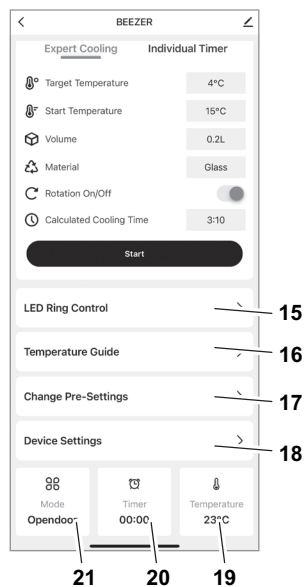

#	Objaśnienie
15	Sterowanie pierścieniem LED: Konfiguracja oświetlenia ambientowego (wybór koloru). Świeci się tylko wtedy, gdy chłodziarka do napojów BEEZER® jest wyłączona.
16	Wartości orientacyjne temperatury: Podaje zalecenia dotyczące optymalnej temperatury różnych napojów.
17	Zmiana ustawień domyślnych: Konfiguracja ustawień domyślnych wielkości pojemnika (5.3), poziomu chłodzenia (5.4) i czasu chłodzenia.
18	Ustawienia urządzenia: Konfiguracja czasu trwania do automatycznego rozmrażania, aktywacji trybu oszczędzania energii oraz automatycznego wyłączenia. Ponadto możliwe jest włączenie/wyłączenie sygnału dźwiękowego (pikania).
19	Temperatura: Wskazuje aktualną temperaturę wewnątrz komory chłodzenia.
20	Czas: Wskazuje pozostały czas chłodzenia napoju.
21	Tryb: Wskazuje aktualny tryb pracy chłodziarki do napojów BEEZER®.

EKSPLOATACJA

Włączanie i wstępne chłodzenie

- Należy się upewnić, że drzwi są zamknięte.
- Włączyć urządzenie, przytrzymując przycisk Start (5.1).

Po włączeniu chłodziarki do napojów BEEZER® należy ją jednorazowo wstępnie schłodzić przez ok. 10 minut. Proces ten rozpoczyna się automatycznie. Pierścieni LED chłodziarki do napojów BEEZER® świeci się na turkusowo, a na wyświetlaczu wyświetlane są ciągłe paski wskazujące przebieg procesu. Po zakończeniu procesu wstępnego chłodzenia urządzenie sygnalizuje ten fakt zmianą koloru pierścienia LED z turkusowego na biały. Urządzenie jest teraz gotowe do chłodzenia napojów.

Wskazówka:

Za pomocą aplikacji można włączyć chłodziarkę do napojów BEEZER® i rozpocząć wstępne chłodzenie, będąc poza domem. Dzięki temu urządzenie jest gotowe do użycia na przykład po powrocie z zakupów.

Chłodzenie napojów

- Otworzyć drzwi komory chłodzenia (1), pociągając palcem za uchwyt drzwi (4). Umieścić napój do schłodzenia w komorze chłodzenia (13). Upewnić się, że pojemnik z napojem jest szczelnie zamknięty.
- Zamknąć drzwi komory chłodzenia i skonfigurować parametry za pomocą przycisków funkcyjnych (patrz OPIS DZIAŁANIA).
- Nacisnąć przycisk Start (5.1), aby rozpocząć proces chłodzenia. Czas trwania procesu chłodzenia zależy od wybranej kombinacji (patrz OPIS DZIAŁANIA).

- Podczas procesu chłodzenia pierścieni LED chłodziarki do napojów BEEZER® świeci się na niebiesko, a na wyświetlaczu wyświetlane są ciągłe paski wskazujące przebieg procesu.
 - Koniec procesu chłodzenia sygnalizowany jest sygnałem dźwiękowym (pikaniem) i zmianą koloru pierścienia LED z niebieskiego na biały. Sygnał dźwiękowy można włączać i wyłączać w aplikacji.
- Po zakończeniu procesu chłodzenia należy otworzyć drzwi komory chłodzenia i wyjąć schłodzony napój. Należy się upewnić, że drzwi zostały ponownie zamknięte.

UWAGA, niebezpieczeństwo obrażeń na skutek stłuczenia szkła:

Nie wolno pozostawiać napojów w komorze chłodzenia z zamkniętymi drzwiami po zakończeniu procesu chłodzenia! Wskutek zamarznięcia napoju może dojść do stłuczenia szkła.

Automatyczne rozmrażanie

Podczas długotrwałej pracy urządzenia i w zależności od wilgotności powietrza w komorze chłodzenia może tworzyć się lód. Aby utrzymać stałą wydajność chłodzenia, chłodziarka do napojów BEEZER® jest automatycznie rozmrażana. Standardowo następuje to po 90 minutach.

Proces automatycznego rozmrażania trwa około 5 minut. Podczas procesu rozmrażania pierścieni LED chłodziarki do napojów BEEZER® świeci się na turkusowo, a na wyświetlaczu wyświetlane są ciągłe paski wskazujące przebieg procesu.

Po zakończeniu automatycznego rozmrażania urządzenie przechodzi w tryb wstępnego chłodzenia i jest gotowe do pracy po kolejnych 5 minutach.

Wskazówka:

Ustawienia domyślne automatyycznego rozmrażania można dostosować w aplikacji.

Wyłączanie

- Wyłączyć urządzenie, przytrzymując przycisk Start (5.1). Automatycznie rozpocznie się proces rozmrażania, który trwa około 10 minut.
- Podczas procesu rozmrażania pierścieni LED chłodziarki do napojów BEEZER® świeci się na żółto, a na wyświetlaczu wyświetlane są ciągłe paski wskazujące przebieg procesu.
- Po zakończeniu procesu rozmrażania następującym po wyłączeniu urządzenia otworzyć drzwi komory chłodzenia, aby umożliwić wydostanie się wilgoci. Urządzenie zasygnalizuje to sygnałem dźwiękowym (pikaniem). Wskazane jest, aby drzwi pozostawały otwarte przez co najmniej 60 minut.
- Po zamknięciu drzwi komory chłodzenia urządzenie jest wyłączone i gotowe do ponownego włączenia.

Wskazówka:

W przypadku, gdy urządzenie nie będzie używane przez dłuższy czas, należy najpierw upewnić się, że komora chłodzenia jest całkowicie czysta i sucha, a drzwi komory chłodzenia pozostają otwarte, aby zapobiec tworzeniu się pleśni wewnątrz (patrz CZYSZCZENIE).

TRYB OSZCZĘDZANIA ENERGII

Jeśli urządzenie jest gotowe do pracy i nie jest używane przez ponad 10 minut, chłodziarka do napojów BEEZER® przełącza się w tryb oszczędzania energii. W trybie oszczędzania energii pierścieni LED chłodziarki do napojów BEEZER® świeci na fioletowo.

Jeśli urządzenie znajduje się w trybie oszczędzania energii, można je ponownie włączyć, naciskając dowolny przycisk funkcyjny. W przypadku zbyt wysokiej temperatury w komorze chłodzenia ponownie uruchamiany jest krótki proces wstępnego chłodzenia (patrz Chłodzenie wstępne urządzenia). Proces ten powinien zająć mniej niż minutę, po czym urządzenie jest ponownie gotowe do pracy.

Bez ponownej aktywacji urządzenie domyślnie wyłączy się całkowicie po 60 minutach.

Wskazówka:

Ustawienia domyślne trybu oszczędzania energii i automatycznego wyłączania można dostosować w aplikacji.

CZYSZCZENIE

Czyszczenie chłodziarki do napojów BEEZER® po każdym użyciu nie jest konieczne. Komorę chłodzenia chłodziarki do napojów BEEZER® można wyczyścić w razie potrzeby.

Przygotowanie

- Otworzyć drzwi komory chłodzenia (1). Ostrożnie usunąć wszelkie ciała obce!
- Wyjąć podstawkę obrotową (11) z komory chłodzenia (13). Jest ona magnetycznie przymocowana do spodu i należy ją najpierw podciągnąć do góry w położeniu poziomym, aby zapobiec jej przekrzywieniu.
- Następnie wyciągnąć sito (12) znajdujące się pod podstawką obrotową.

Regularne czyszczenie

- Opłukać podstawkę obrotową (11) i sito (12) pod czystą wodą.
- Przetrzeć komorę chłodzenia chłodziarki do napojów BEEZER® wilgotną szmatką.

Czyszczenie w przypadku silnego zabrudzenia komory chłodzenia

Jeśli komora chłodzenia jest bardzo zabrudzona (wyciekający płyn, potłuczone szkło lub inne ciała obce, np. na skutek nieszczelnego zamknięcia lub uszkodzonego pojemnika z napojem), należy postępować w następujący sposób:

- Opłukać podstawkę obrotową (11) i sito (12) pod czystą wodą. Ostrożnie usunąć ciała obce, takie jak potłuczone szkło itp.!
- Przewiesić wąż spustowy (8) znajdujący się z tyłu chłodziarki do napojów BEEZER® w odpowiednio dużym naczyniu lub umywalce z odpływem.
- Następnie wyczyścić komorę chłodzenia, przepłukując ją dużą ilością wody. Nie wolno używać do czyszczenia myjki wysokociśnieniowej!

Wskazówka:

Chłodziarki do napojów BEEZER® nie wolno przechylać!

Wskazówka:

Po czyszczeniu drzwi komory chłodzenia powinny pozostać otwarte, aby wilgoć mogła wydostać się na zewnątrz (optymalnie przez co najmniej 60 minut).

PRZECHOWYWANIE/ KONSERWACJA

Chłodziarkę do napojów BEEZER® należy transportować, przechowywać i użytkować w pozycji pionowej.

Zakładana wydajność chłodziarki do napojów BEEZER® jest osiągnięta w temperaturze pokojowej pomiędzy 16 a 32°C.

Chłodziarka do napojów BEEZER® nie wymaga konserwacji.

UTYLIZACJA ZUŻYTEGO SPRZĘTU ELEKTRYCZNEGO I ELEKTRONICZNEGO (ZSEE)



Ten symbol oznacza, że produkt nie można wyrzucać razem

z nieposegregowanymi odpadami komunalnymi. Istnieją osobne (bezpłatne) punkty zbiórki i zwrotu ZSEE. Więcej informacji na ten temat można uzyskać od zarządu gminy lub sprzedawcy, u którego zakupiono produkt. Zapewniając odpowiednią utylizację produktu, przyczyniasz się do zapobiegania potencjalnym negatywnym skutkom dla środowiska i zdrowia ludzkiego oraz do ochrony zasobów naturalnych.

OSTRZEŻENIE, niebezpieczeństwo pożaru, niebezpieczeństwo wybuchu:

Znajdujący się w urządzeniu czynnik chłodniczy i olej są łatwopalne! Ulatniający się czynnik chłodniczy i olej mogą zapalić się przy wysokich stężeniach oraz w kontakcie z zewnętrznym źródłem ciepła. Nie wolno dopuścić do uszkodzenia przewodów obwodu czynnika chłodniczego i sprężarki!
Izolacyjny gaz parotwórczy (CYKLOPENTAN) jest łatwopalny!

ROZPORZĄDZENIE REACH

Patrz www.ritterwerk.de

SERWIS, NAPRAWA I CZĘŚCI ZAMIENNE

W sprawach związanych z serwisem, naprawami i częściami zamiennymi należy skontaktować się z miejscowym punktem obsługi klienta!

Patrz www.ritterwerk.de

DANE TECHNICZNE

Urządzenie spełnia wymagania CE.

Napięcie sieciowe / pobór mocy: patrz tabliczka znamionowa na spodzie urządzenia



OŚWIADCZENIE GWARANCYJNE

Na chłodziarkę do napojów BEEZER® firmy ritter udzielamy 2-letniej gwarancji producenta. Okres gwarancji liczony jest od daty zakupu zgodnie z dyrektywami UE dotyczącymi gwarancji. Ten zapis nie narusza roszczeń z tytułu rękojmi zgodnie z postanowieniami § 437 i następných BGB (niemieckiego kodeksu cywilnego). Gwarancja producenta obowiązuje dla wszystkich urządzeń sprzedawanych na terenie Unii Europejskiej. Warunki gwarancji można znaleźć na stronie www.ritterwerk.de/warranty. W przypadku roszczeń gwarancyjnych lub usług związanych z obsługą klienta chłodziarkę do napojów zawsze należy wysłać do krajowego punktu obsługi klienta.

USUWANIE BŁĘDÓW

Problem	Wyjaśnienie/rozwiązanie
Sygnal dźwiękowy po wyłączeniu	Po wyłączeniu urządzenia proces rozmrażania rozpoczyna się automatycznie. Pod koniec tego procesu z chłodziarki do napojów BEEZER® emitowany jest sygnal dźwiękowy przypominający o konieczności otwarcia drzwi komory chłodzenia, aby wilgoć mogła się wydostać.
Symbol obrotów miga	Wadliwy/uszkodzony wałek obrotowy; chłodziarka do napojów BEEZER® może kontynuować pracę bez obrotów. Usunięcie błędu: Wyłączyć urządzenie i sprawdzić, czy wałek obrotowy nie jest zablokowany; jeśli nie, chłodziarkę do napojów BEEZER® można włączyć ponownie, funkcja obrotów powinna znów działać.
Pęknięcie szkła	Postępować zgodnie z opisem w sekcji „CZYSZCZENIE”. UWAGA! Niebezpieczeństwo obrażeń na skutek pęknięcia szkła.
Żądana temperatura nie została osiągnięta	Temperatura pokojowa lub temperatura początkowa napoju jest zbyt wysoka. Wybrać wyższy poziom chłodzenia. Komora chłodzenia chłodziarki do napojów BEEZER® może być mocno oblodzona. Rozpocząć proces rozmrażania za pośrednictwem aplikacji.
Chłodzenie wstępne trwa zbyt długo	W przypadku bardzo wysokiej temperatury w pomieszczeniu czas wstępnego chłodzenia może się wydłużyć.
Przy otwieraniu drzwi emitowany jest sygnal dźwiękowy	Drzwi należy otwierać tylko na chwilę, aby włożyć butelkę, w przeciwnym razie temperatura w komorze chłodzenia wzrośnie.

EXPLICAȚIA SIMBOLURILOR

Simbol	Explicație
	Marcaj CE: Produsul corespunde cerințelor aplicabile ale Uniunii Europene.
	Produsul a intrat pe piață după data de 13 august 2005. Nu este permisă eliminarea împreună cu gunoiul menajer. Simbolul cu coș de gunoi tăiat indică necesitatea colectării separate.
	Avertisment privind materialele inflamabile

INDICAȚII GENERALE DE SIGURANȚĂ

Pentru a evita vătămările corporale sau deteriorarea răcitorului pentru băuturi, trebuie să respectați obligatoriu următoarele indicații de siguranță:

- Acest aparat este adecvat pentru utilizarea în gospodărie și la aplicații similare, cum ar fi: în bucătăriile personalului din magazine și birouri; în ferme; de către oaspeții din hoteluri, moteluri și alte unități rezidențiale; în pensiuni cu mic-dejun inclus; la firme de catering
- Nu așezați niciodată aparatul pe suprafețe fierbinți sau în apropierea flăcărilor deschise.
- Utilizați doar accesoriile furnizate.
- Ridicați aparatul numai cu ajutorul mânerelor prevăzute.
- AVERTISMENT: Asigurați-vă că nu se prinde și nu se deteriorează cablul de alimentare de la rețea, atunci când instalați aparatul.
- Nu îndoțiți cablul de alimentare, atunci când instalați aparatul. Pozați cablul de alimentare astfel încât să nu intre în contact cu obiecte fierbinți sau cu margini ascuțite. Nu lăsați cablul de alimentare să atârne de marginea suprafeței de lucru.
- AVERTISMENT: Nu amplasați prize multiple portabile sau surse de alimentare în partea din spate a aparatelor.
- AVERTISMENT: Nu obturați orificiile de aerisire din carcasa aparatului sau din carcasa de instalare.

- La instalare, asigurați-vă că există o distanță suficientă de aproximativ 5 cm față de pereții înconjurători sau de alte obiecte.
- Utilizați aparatul doar după ce acesta a fost instalat în siguranță. După transport, aparatul trebuie să rămână nemișcat într-un loc cel puțin 12 ore înainte de a fi pus în funcțiune.
- Nu transportați niciodată aparatul în poziție orizontală! Aparatul trebuie să fie întotdeauna în poziție verticală, chiar și atunci când nu este în funcțiune; în caz contrar, circuitul de răcire se poate deteriora.
- Nu deschideți niciodată partea inferioară a aparatului, unde se află circuitul de răcire.
- Acest aparat poate fi utilizat de copii cu vârsta de minimum 8 ani, precum și de persoane cu capacități fizice, senzoriale sau mintale reduse sau cu lipsă de experiență și/sau cunoștințe, dacă sunt supravegheate sau instruite în ceea ce privește utilizarea în condiții de siguranță a aparatului și dacă acestea au înțeles pericolele asociate.
- Copiii nu au voie să se joace cu aparatul.
- Copiii cu vârsta cuprinsă între 3 și 8 ani au voie să așeze și să scoată băuturile din aparat, dar trebuie să fie ținuti departe de cablul de conectare.
- Curățarea și întreținerea de către utilizator nu trebuie efectuate de copii decât în cazul în care aceștia au peste 8 ani și sunt supravegheați.
- Este permisă activarea BEEZER® de pe drum prin intermediul aplicației doar pentru a răci preliminar aparatul, nu și pentru a răci efectiv băuturile.
- Conectați aparatul la o sursă corespunzătoare de curent alternativ care corespunde specificațiilor de pe plăcuța de identificare.
- Nu lăsați aparatul nesupravegheat în timpul funcționării.
- AVERTISMENT: Nu puneți în funcțiune în compartimentul frigorific aparate electrice care nu corespund recomandărilor producătorului.
- Nu lăsați niciodată băuturile în compartimentul frigorific după încheierea procesului de răcire. Din cauza tempera-

turilor extrem de scăzute din interior, băutura poate îngheța și poate cauza spargerea recipientelor.

- AVERTISMENT: Nu utilizați dispozitive mecanice sau mijloace de accelerare a procesului de dezghețare, altele decât cele recomandate de producător.

Pericol de electrocutare

- Dacă apar defecțiuni, scoateți întotdeauna ștecărul din priză. În acest scop, trageți de ștecăr și nu de cablu.
- Nu utilizați aparatul în aer liber.
- În caz de deteriorare a pieselor aparatului, întrerupeți imediat utilizarea și contactați serviciul clienți ritter.
- În cazul în care cablul de alimentare este deteriorat, acesta trebuie înlocuit de producător, de serviciul clienți sau de persoane cu o calificare similară, pentru a evita pericolele.

Pericol de explozie

- Utilizați aparatul doar în încăperi bine ventilate! Nu este permisă utilizarea aparatului BEEZER® dacă este încorporat sau depozitat în dulapuri închise! Dacă aparatul este pus în funcțiune într-un spațiu care nu este bine ventilat, în cazul unor scurgeri din circuitul de răcire, se poate forma un amestec inflamabil de gaz și aer!
- Nu puneți aparatul în funcțiune, dacă circuitul de răcire a fost deteriorat! În acest caz, ventilați bine camera și îndepărtați imediat potențialele surse de aprindere.
- Nu depozitați în aparat materiale explozive, cum ar fi recipiente de aerosoli cu gaz propulsor inflamabil.
- Gazele izolante (CICLOPENTAN) sunt inflamabile.

Desfaceți graficele de la începutul și sfârșitul acestui manual.

Citiți cu atenție instrucțiunile înainte de punerea în funcțiune a aparatului. Păstrați instrucțiunile de utilizare și transmiteți-le mai departe eventualilor proprietari.

Alternativ, instrucțiunile actuale de utilizare sunt disponibile la adresa www.ritterwerk.de.

UTILIZARE CONFORM DESTINAȚIEI

Răcitorul de băuturi servește la răcirea ocazională a băuturilor (de ex. în sticle sau doze). Aparatul nu este proiectat pentru utilizarea de lungă durată. Aparatul BEEZER® este conceput pentru utilizarea în gospodărie și nu este adecvat pentru utilizare comercială. Utilizarea necorespunzătoare sau operarea incorectă poate duce la vătămări corporale grave sau la deteriorarea aparatului. În acest caz, toate pretențiile care decurg din garanție și răspundere devin nule.

DESCRIEREA FUNCȚIILOR

Cu ajutorul răcitorului pentru băuturi BEEZER® pot fi răcite recipiente cu băuturi, cu o capacitate de până la 0,75 litri. În funcție de dimensiunea recipientului, aparatul BEEZER® are nevoie de 3-6 minute pentru a aduce băuturile la o temperatură cu cel puțin 12 °C mai scăzută decât temperatura inițială. Puteți adapta sau repeta procesul de răcire, ca să scădeți și mai mult temperatura băuturilor.

BEEZER® poate fi operat prin intermediul celor 4 taste funcționale de pe aparat sau prin aplicația mobilă. Apăsăți tasta Start (5.1) pentru a porni și a opri aparatul, precum și pentru a porni procesul de răcire. În plus, există alte 3 taste funcționale pentru reglarea parametrilor: rotație pornit/oprit, dimensiune recipient

și treaptă de răcire (5.2–5.4). Aparatul indică modul de funcționare prin intermediul diferitelor culori ale inelului LED (2) de pe ușa compartimentului frigorific (1).

Inel LED

Inelul LED semnalizează prin culoare modul în care se află aparatul. Modulurile de funcționare sunt enumerate în tabelul următor:

Culoare inel	Semnificație (mod)
Alb	Pregătit de funcționare
Turcoaz	Proces de răcire preliminară/ dezghețare automată
Albastru	Răcire băuturi
Mov	Mod de economisire a energiei
Galben	Oprire
Roșu	Ușă deschisă

Indicație:

Dacă aparatul este oprit, inelul LED este stins, conform setărilor standard. Dacă BEEZER® este operat prin intermediul aplicației mobile, inelul LED poate fi activat și utilizat ca lumină ambientală, selectând culoarea preferată.

Taste funcționale



Rotație

Conform setărilor standard, recipientul se rotește în timpul procesului de răcire pentru o răcire uniformă a băuturii. Apăsăți tasta aferentă pentru a dezactiva funcția de răcire, de ex. la sticlele pătrate sau recipiente cu etichete sensibile sau suprafețe în relief. Display-ul indică prin simbolul de rotație setarea adoptată.

Indicație:

Dacă funcția de rotație este dezactivată, procesul de răcire se lungeste cu 20 %.



Dimensiune recipient

S	capacitate 0,25 litri
M	capacitate 0,5 litri
L	capacitate 0,75 litri



Treaptă de răcire

Cele 3 trepte de răcire sunt reprezentate pe display prin una, două sau trei linii.

Timpi de răcire

Durata procesului de răcire depinde de combinația selectată. Tabelul următor ilustrează diferitele presetări.

În condiții normale, la treapta medie, temperatura băuturii scade cu cel puțin 12 °C față de temperatura inițială.

Durată de răcire (în minute) în funcție de treapta de răcire și de dimensiunea recipientului (temperatură inițială 21 °C)

(t în min)	*	**	***
mic	2	3	4
mediu	3	4	5
mare	5	6	7

Indicație:

Presetările pot fi modificate în aplicația mobilă. De asemenea, pot fi selectate și pornite temporizatoare cu durate cuprinse între 1 și 60 de minute. În plus, modul expert vă ajută să stabiliți durata de răcire ideală pentru o anumită temperatură. Aplicația conține și un tabel cu temperaturile optime de consum pentru băuturile obișnuite.

Ușă compartiment frigorific

Când deschideți ușa compartimentului frigorific, se opresc toate procesele care se află în derulare. Imediat ce închideți ușa, procesele întrerupte continuă.

Dacă nu închideți ușa, aparatul vă atenționează prin intermediul unui semnal acustic (bip). Dacă ușa rămâne deschisă, temperatura din compartimentul frigorific crește, fiind apoi necesară repetarea sau prelungirea procesului de răcire.

După dezghețarea cu succes la oprirea aparatului, ușa trebuie deschisă pentru a-i permite umidității să se evapore. Aparatul vă indică acest lucru printr-un semnal acustic (bip). Se recomandă ca ușa să rămână deschisă cel puțin 60 de minute.

Furtun de scurgere

Cu ajutorul furtunului de scurgere (8) de pe partea posterioară a aparatului BEEZER® scurgeți manual lichidul rezultat în urma procesului de dezghețare, a scurgerii din sticle neetanșe sau a spargerii unei sticle.

Pentru aceasta, scoateți furtunul de scurgere (8) din suport și agățați-l cu orificiul orientat în jos într-un vas suficient de mare sau într-o chiuvetă cu scurgere.

Indicație:

Cantitatea de lichid rezultat în urma procesului de dezghețare, variază puternic în funcție de umiditatea din mediul înconjurător. Doar dacă umiditatea aerului este foarte ridicată, se generează atât de mult lichid încât să fie scurs prin furtun.

Aparatul BEEZER® dispune și de un orificiu de preaplin (10) aflat în partea din spate. Dacă se acumulează prea mult lichid în aparat, de ex. din cauza condensului sau a spargerii unei sticle, lichidul se poate scurge prin acest orificiu. Această situație nu reprezintă o problemă pentru aparatul

BEEZER®, dar ar trebui luată în considerare la alegerea suprafeței pe care îl așezați.

PUNERE ÎN FUNCȚIUNE

Pregătire

- Scoateți cu grijă aparatul din ambalaj și îndepărtați toate componentele ambalajului și foliile de protecție.
- Păstrați toate componentele ambalajului împreună cu ambalajul. În timpul eliminării ulterioare a componentelor ambalajului, trebuie respectate reglementările legale aplicabile privind eliminarea corespunzătoare.

ATENȚIE, pericol de explozie:

Nu puneți aparatul în funcțiune, dacă sistemul a fost deteriorat! În acest caz, ventilați bine camera și îndepărtați imediat potențialele surse de aprindere.

Amplasarea aparatului

- Amplasați aparatul BEEZER® pe o suprafață plană, antiderapantă, rezistentă la apă, în imediata vecinătate a prizei de alimentare. Ridicați aparatul BEEZER® întotdeauna numai de mânerele prevăzute în partea frontală și în partea posterioară (6).

Indicație: Nu ridicați niciodată aparatul BEEZER® trăgând de ușă sau de alte componente în afară de mânerele prevăzute.

- Țineți cont de faptul că este permisă utilizarea aparatului BEEZER® doar în spații bine aerisite, în care nu există potențiale surse de aprindere. De asemenea, aveți grijă să nu obturați orificiile de aerisire (7). Păstrați o distanță minimă de cca. 5 cm de la pereții din jur (consultați INDICAȚIILE GENERALE DE SIGURANȚĂ).
- Conectați cablul de alimentare la priza de alimentare.

Indicație:

BEEZER® trebuie transportat, depozitat și utilizat în poziție verticală. Lăsați aparatul să stea nemișcat cel puțin 12 ore înainte de prima punere în funcțiune. Performanța adecvată se atinge la o temperatură ambientală cuprinsă între 16 și 32 °C.

APLICAȚIA MOBILĂ

BEEZER® poate fi operat prin intermediul unei aplicații mobile. Scanați codul QR de pe prima pagină a acestui manual pentru a descărca și a instala aplicația pe smartphone sau tabletă. Ca alternativă, puteți căuta aplicația mobilă BEEZER® în App Store sau Google Play Store.

Indicație:

Aplicația mobilă servește drept extensie a inelului LED și a display-ului aplicației. Puteți accesa informații suplimentare în aplicație, cum ar fi temperatura actuală din compartimentul frigorific.

Conectarea aparatului BEEZER® la WLAN

- Conectați aparatul BEEZER® la WLAN apăsând simultan cele două taste funcționale inferioare (5.3 și 5.4). Realizarea cu succes a conexiunii este indicată pe display prin simbolul WLAN (consultați DESCRIEREA FUNCȚIILOR).

Conectarea aparatului BEEZER® la aplicația mobilă

- Deschideți aplicația mobilă pe smartphone sau tabletă.
- Creați-vă un cont de client selectând funcția „Register”. Trebuie să introduceți un număr de telefon sau o adresă de e-mail (fără aceste date nu vor fi disponibile toate funcțiile din aplicație).
- Conectați-vă smartphone-ul sau tableta la rețeaua WLAN.
- Activați Bluetooth® pe smartphone sau tabletă.

• Deschideți aplicația mobilă, conectați-vă la cont și selectați de pe pagina de pornire „Add device (+)”.

Aveți la dispoziție următoarele posibilități:

Recunoaștere automată:

Dacă sunt activate permisiunile corespunzătoare, BEEZER® este recunoscut automat (condiție: aparatul trebuie să fie pornit și conectat la WLAN; eventual, să fie introdusă parola pentru WLAN).

Adăugare manuală:

Selectați BEEZER® din lista de aparate disponibile și, de asemenea, trebuie să fie activate opțiunile „WiFi” și „Bluetooth” (eventual, introdusă parola pentru WLAN).

Prezentare generală a funcțiilor din aplicație

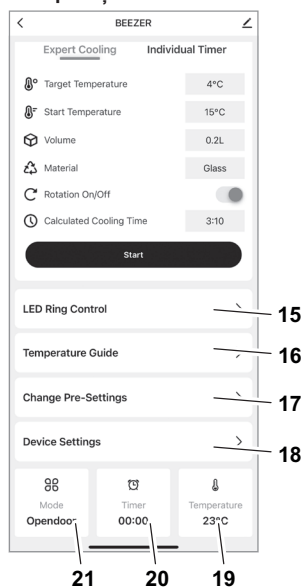

#	Explicație
15	Comanda inelului LED: Configurați lumina ambientală (selectare culoare). Aceasta se aprinde doar atunci când BEEZER® este oprit.
16	Valori orientative de temperatură: Oferă recomandări pentru temperatura optimă de consum a diverselor băuturi.
17	Modificarea presetărilor: Configurați presetările pentru dimensiunea recipientului (5.3), treapta de răcire (5.4) și durata de răcire.
18	Setări aparat: Configurați durata până la dezghețarea automată, activarea modului de economisire a energiei și oprirea automată. De asemenea, puteți activa/dezactiva semnalul acustic (bip).
19	Temperatură: Indică temperatura actuală în interiorul compartimentului frigorific.
20	Timp: Indică timpul rămas până la finalizarea răcirii băuturii.
21	Mod: Indică modul actual al BEEZER®.

FUNCȚIONARE

Pornire și răcire preliminară

- Asigurați-vă că ușa este închisă.
- Porniți aparatul ținând apăsată tasta Start (5.1).

După pornire, aparatul BEEZER® necesită o răcire preliminară unică de aprox. 10 minute. Acest proces pornește automat. Inelul LED al aparatului BEEZER® se aprinde în culoarea turcoaz, iar pe display este afișat procesul prin intermediul barei de progres. Încheierea procesului de răcire preliminară este indicată prin schimbarea culorii inelului LED din turcoaz în alb. Aparatul este acum pregătit să răcească băutura.

Indicație:

Folosind aplicația, puteți porni aparatul BEEZER® când sunteți pe drum, ca să înceapă procesul de răcire preliminară. Astfel, aparatul este deja pregătit de funcționare când vă întoarceți, de exemplu, de la cumpărături.

Răcirea băuturii

- Deschideți ușa compartimentului frigorific (1) trăgând cu degetul de mânerul ușii (4). Așezați în compartimentul frigorific (13) băutura care trebuie răcită. Aveți grijă ca recipientul băuturii să fie bine închis.
- Închideți ușa compartimentului frigorific și configurați parametrii prin intermediul tastelor funcționale (consultați DESCRIEREA FUNCȚIILOR).
- Apăsăți tasta Start (5.1), ca să începeți procesul de răcire. Durata procesului de răcire depinde de combinația selectată (consultați DESCRIEREA FUNCȚIILOR).
- În timpul procesului de răcire, inelul LED al aparatului BEEZER® luminează în culoarea albastru, iar pe display este afișat procesul prin intermediul barei de progres.
- Finalul procesului de răcire este indicat printr-un semnal acustic (bip) și prin schimbarea culorii inelului LED din albastru în alb. Semnalul sonor poate fi activat sau dezactivat din aplicație.

După finalizarea procesului de răcire deschideți ușa compartimentului frigorific și scoateți băutura rece. Asigurați-vă că ați închis la loc ușa.

ATENȚIE, pericol de rănire din cauza cioburilor de sticlă:

Nu lăsați niciodată băuturile în compartimentul frigorific cu ușa închisă după încheierea procesului de răcire! Înghețarea băuturii poate duce la spargerea sticlei.

Dezghețare automată

În cazul funcționării îndelungate a aparatului și în funcție de umiditatea aerului, se poate forma gheață în compartimentul frigorific. Pentru ca performanța de răcire să se mențină constantă, aparatul BEEZER® se dezgheată automat. Acest lucru se produce după 90 de minute, conform setărilor standard.

Dezghețarea automată durează cca. 5 minute. În timpul procesului de dezghețare, inelul LED al aparatului BEEZER® luminează în culoarea turcoaz, iar pe display este afișat procesul prin intermediul barei de progres.

După încheierea cu succes a dezghețării automate, aparatul trece în modul de răcire preliminară, iar după 5 minute, este din nou gata de funcționare.

Indicație:

Puteți modifica din aplicație presetările pentru dezghețare automată.

Oprire

• Opriti aparatul ținând apăsată tasta Start (5.1). Procesul de dezghețare, care durează aproximativ 10 minute, începe acum automat.

• În timpul procesului de dezghețare, inelul LED al aparatului BEEZER® luminează în culoarea galben, iar pe display este afișat procesul prin intermediul barei de progres.

• După dezghețarea cu succes la oprirea aparatului, ușa compartimentului frigorific trebuie deschisă pentru a-i permite umidității să se evapore. Aparatul indică acest lucru printr-un semnal acustic (bip). Se recomandă ca ușa să rămână deschisă cel puțin 60 de minute.

• După ce ușa compartimentului frigorific a fost închisă, aparatul este oprit și este pregătit să fie pornit din nou.

Indicație:

Dacă aparatul urmează să rămână neutilizat o perioadă mai lungă de timp, trebuie să vă asigurați mai întâi că compartimentul frigorific este complet curat și uscat și că ușa compartimentului rămâne deschisă pentru a preveni formarea mușgaiului în interior (consultați CURĂȚARE).

MOD DE ECONOMISIRE A ENERGIEI

Dacă este pregătit de funcționare și rămâne neutilizat mai mult de 10 minute, aparatul BEEZER® trece în modul de economisire a energiei. Atunci când este activ modul de economisire a energiei, inelul LED al aparatului BEEZER® luminează mov.

Dacă aparatul este în modul de economisire a energiei, acesta poate fi reactivat prin apăsarea oricărei taste funcționale. Dacă temperatura din compartimentul frigorific este prea ridicată, începe un nou proces scurt de răcire preliminară (consultați Răcirea preliminară a aparatului). Acest proces ar trebui să dureze mai puțin de un minut, după care aparatul este din nou pregătit de funcționare.

Dacă nu este reactivat, oprirea completă a aparatului are loc automat după 60 de minute, conform setărilor standard.

Indicație:

Puteți modifica din aplicație presetările pentru modul de economisire a energiei și dezghețarea automată.

CURĂȚARE

Nu este necesară curățarea aparatului BEEZER® după fiecare utilizare. Totuși, compartimentul frigorific al aparatului BEEZER® poate fi curățat, dacă este nevoie.

Pregătire

• Deschideți ușa compartimentului frigorific (1). Îndepărtați cu atenție eventualele obiecte străine!

• Scoateți suportul de rotație (11) din compartimentul frigorific (13). Acesta este atașat magnetic la partea inferioară și trebuie mai întâi tras în sus într-o poziție dreaptă pentru a preveni înclinarea.

• Acum scoateți sita (12) care se află sub suportul de rotație.

Curățare periodică

• Clătiți suportul de rotație (11) și sita (12) sub jet de apă.

• Ștergeți compartimentul frigorific al aparatului BEEZER® cu o cârpă umedă.

Curățarea atunci când compartimentul frigorific este foarte murdar

În cazul în care compartimentul frigorific este foarte murdar (lichid scurs, sticlă spartă sau alte obiecte străine, de exemplu, din cauza unui capac neetanș sau a unui recipient deteriorat), procedați după cum urmează:

• Clătiți suportul de rotație (11) și sita (12) sub jet de apă. Îndepărtați cu atenție obiectele străine, de ex. cioburile!

- Atârnați furtunul de scurgere (8), care se află în partea din spate a aparatului BEEZER®, într-un vas suficient de mare sau într-o chiuvetă cu scurgere.
- Curățați acum compartimentul frigorific clătindu-l cu multă apă. Nu folosiți aparate de curățat cu înaltă presiune!

Indicație:

Nu este permisă înclinarea aparatului BEEZER®!

Indicație:

După încheierea curățării, ușa compartimentul frigorific trebuie să rămână deschisă, astfel încât să se poată evapora umezeala (ideal, cel puțin 60 de minute).

DEPOZITARE/ ÎNȚEȚINERE

BEEZER® trebuie transportat, depozitat și utilizat în poziție verticală.

Performanța adecvată a aparatului BEEZER® se atinge la o temperatură ambientală cuprinsă între 16 și 32 °C.

Aparatul BEEZER® nu necesită întreținere.

ELIMINAREA APARATELOR ELECTRICE ȘI ELECTRONICE VECHI



Acest simbol indică faptul că produsul nu trebuie aruncat împreună cu deșeurile obișnuite, nesortate. Există un sistem separat (gratuit) pentru colectarea și returnarea aparatelor electrice și electronice vechi. Pentru mai multe informații, vă rugăm să vă adresați administrației locale sau magazinului de unde ați achiziționat produsul. Asigurându-vă că produsul este eliminat corespunzător, contribuiți la prevenirea posibilelor consecințe negative asupra mediului și a sănătății oamenilor și la conservarea resurselor naturale.

AVERTISMENT, pericol de incendiu, pericol de explozie:

Agentul frigorific și uleiul conținute sunt inflamabile! Agentul frigorific și uleiul care se scurg se pot aprinde, dacă sunt în concentrații mari și intră în contact cu o sursă externă de căldură. Nu este permisă deteriorarea conductelor din circuitul agentului frigorific și a compresorului!
Gazul izolat (ciclopentan) este inflamabil!

REGULAMENTUL REACH

Consultați www.ritterwerk.de

SERVICE, REPARAȚII ȘI PIESE DE SCHIMB

Pentru service, reparații și piese de schimb, contactați serviciul clienți de la nivel local!

Consultați www.ritterwerk.de

DATE TEHNICE

Aparatul respectă directivele CE.

Tensiune de alimentare/consum de energie:
consultați plăcuța de identificare din partea inferioară a aparatului



DECLARAȚIE DE GARANȚIE

Pentru răcitorul pentru băuturi BEEZER® de la ritter oferim o garanție de 2 ani a producătorului, începând cu data achiziționării și în conformitate cu directivele UE privind garanția. Prezentul regulament nu aduce atingere drepturilor dvs. legale la pretenții de garanție conform BGB (Codul Civil German), articolul 437 și următoarele. Garanția producătorului este valabilă pentru toate aparatele vândute pe teritoriul Uniunii Europene. Găsiți condițiile garanției pe pagina de internet www.ritterwerk.de/warranty. În cazul solicitărilor de garanție sau al serviciilor pentru clienți, răcitorul pentru băuturi trebuie întotdeauna trimis către serviciul clienți de la nivel național.

REMEDIEREA DEFECȚIUNILOR

Problemă	Explicație/soluție
Bipuri după oprire	După oprirea aparatului pornește automat procesul de dezghețare. La finalul acestuia, aparatul BEEZER® vă amintește printr-un semnal acustic să deschideți ușa compartimentului frigorific, ca să se evapore umezeala.
Simbolul de rotație se aprinde intermitent	Arborele de rotație este defect; aparatul BEEZER® poate fi folosit în continuare fără funcția de rotație Remediarea defecțiunii: Opriți aparatul și verificați dacă arborele de rotație este blocat; dacă nu, aparatul BEEZER® poate fi repornit, iar funcția de rotație ar trebui să funcționeze acum
Cioburi de sticlă	Procedați conform descrierii din secțiunea „CURĂȚARE”. ATENȚIE! Pericol de rănire din cauza cioburilor de sticlă
Nu se atinge temperatura dorită	Temperatura ambientală sau temperatura inițială a băuturii este prea ridicată. Selectați o treaptă de răcire mai mare. Eventual, compartimentul frigorific al aparatului BEEZER® este prea înghețat. Porniți procesul de dezghețare din aplicația.
Răcirea preliminară durează prea mult	Dacă temperatura ambientală este prea ridicată, durata de răcire preliminară poate deveni mai lungă.
Se emite un bip la deschiderea ușii	Ușa ar trebui deschisă numai pentru introducerea rapidă a sticlei, altfel crește temperatura în compartimentul frigorific.

ПОЯСНЕНИЯ К СИМВОЛАМ

Символ	Пояснение
	Маркировка CE: данное изделие соответствует действующим требованиям Европейского союза.
	Данное изделие выведено на рынок после 13 августа 2005 г. Его запрещается утилизировать вместе с обычным бытовым мусором. Символ с зачеркнутым мусорным контейнером указывает на необходимость отдельного сбора.
	Предупреждение о горючих материалах

ОБЩИЕ УКАЗАНИЯ ПО БЕЗОПАСНОСТИ

Чтобы избежать травм или повреждения охладителя напитков, обратите внимание на следующие указания по безопасности:

- Это устройство предназначено для использования в домашних условиях, а также для аналогичных областей применения, например, на кухнях для персонала в магазинах и офисах; в сельских усадьбах; для гостей в гостиницах, мотелях и других жилых помещениях; для кейтеринга.
- Никогда не ставьте устройство на горячие поверхности или вблизи открытого огня.
- Используйте только принадлежности, входящие в комплект поставки.
- Поднимайте устройство только за предусмотренные для этого ручки.
- ПРЕДУПРЕЖДЕНИЕ. При установке устройства убедитесь в том, что шнур питания не будет пережат или поврежден.
- Не перегибайте сетевой шнур при установке. Разместите сетевой шнур таким образом, чтобы он не соприкасался с горячими предметами или предметами с острыми краями. Не допускайте свисания сетевого шнура с края рабочей поверхности.
- ПРЕДУПРЕЖДЕНИЕ. Не размещайте многоместные розетки или блоки питания на задней стороне устройства.

- ПРЕДУПРЕЖДЕНИЕ. Не перекрывайте вентиляционные отверстия в корпусе устройства или во встраиваемом корпусе.
- При установке устройства обеспечьте достаточное расстояние не менее 5 см до соседних стен или прочих перегородок.
- Пользуйтесь устройством только после его надежной установки. После транспортировки устройство должно не менее 12 часов находиться в неподвижном состоянии до его включения.
- Никогда не транспортируйте устройство в лежащем положении! Устройство должно всегда находиться в вертикальном стоячем положении, даже если оно не работает, так как в ином случае возможно повреждение контура охлаждения.
- Категорически запрещается открывать нижнюю часть устройства, в котором находится контур охлаждения.
- Это устройство может использоваться детьми от 8 лет, а также лицами с ограниченными физическими, сенсорными или умственными способностями или недостаточным опытом и (или) знаниями, если они действуют под надзором или были проинформированы о методах безопасного применения и понимают возникающие вследствие этого опасности.
- Запрещается позволять детям играть с устройством.
- Дети в возрасте от 3 до 8 лет могут класть напитки в устройство и вынимать их, однако они не должны приближаться к сетевому шнуру.
- К очистке и обслуживанию разрешается допускать детей только старше 8 лет и под надзором взрослых.
- В дистанционном режиме с помощью приложения разрешается включать охладитель BEEZER® только для предварительного охлаждения устройства, а не для собственно охлаждения напитков.
- Устройство разрешается подключать только к подходящему источнику напряжения переменного тока, соответствующему характеристикам, приведенным на заводской табличке.

- Не оставляйте устройство без присмотра во время его работы.
- **ПРЕДУПРЕЖДЕНИЕ.**
Запрещается использовать электрические приборы внутри холодильной камеры, если они не соответствуют указаниям производителя.
- Категорически запрещается оставлять напитки в холодильной камере в конце процесса охлаждения. Чрезвычайно низкие температуры внутри камеры могут привести к замерзанию напитка и разрыву емкости, в которой находится напиток.
- **ПРЕДУПРЕЖДЕНИЕ.**
Запрещается использовать для ускорения процесса размораживания любые механические приспособления или иные средства кроме рекомендованных производителем.

Опасность поражения электрическим током

- В случае неисправностей всегда вынимайте вилку из розетки. Тяните при этом за вилку, а не за шнур.
- Не используйте устройство на открытом воздухе.
- При повреждении деталей устройства следует немедленно прекратить его использование и обратиться в сервисный центр компании ritter.
- Если сетевой шнур поврежден, он должен быть заменен производителем, его сервисной службой или другими квалифицированными специалистами, чтобы избежать опасности.

Опасность взрыва

- Используйте устройство только в хорошо проветриваемом помещении! Запрещается устанавливать или хранить охладитель BEEZER® в закрытых шкафах! Если устройство эксплуатируется в недостаточно проветриваемом помещении, утечка хладагента из контура охлаждения может привести к образованию горючей газовой смеси!
- Запрещается включать устройство при повреждении контура охлаждения! В таком случае следует немедленно хорошо проветрить помещение и убрать возможные источники воспламенения.
- Запрещается хранить в устройстве взрывоопасные вещества, например, аэрозольные баллоны с легковоспламеняющимся газом.
- Использованные для изоляции вспенивающие агенты (ЦИКЛОПЕНТАНЫ) являются легковоспламеняющимися веществами.

Откройте изображения на первой и последней странице брошюры.

Внимательно прочитайте это руководство перед первым использованием устройства. Сохраните руководство по эксплуатации и отдайте его при передаче устройства.

Данное руководство по эксплуатации также доступно на сайте www.ritterwerk.de.

НАЗНАЧЕНИЕ

Охладитель напитков предназначен для периодического охлаждения напитков (например, в бутылках или банках). Устройство не рассчитано на постоянное использование. Охладитель BEEZER® разработан для домашнего применения и не подходит для коммерческого использования. Использование устройства не по назначению или неверное применение может привести к тяжелым травмам или повреждению устройства.

В этом случае исключаются все гарантийные требования и материальная ответственность.

ФУНКЦИОНАЛЬНОЕ ОПИСАНИЕ

Охладитель напитков BEEZER® можно использовать для охлаждения емкостей с напитками объемом до 0,75 литра. В зависимости от размера емкостей охладителю BEEZER® требуется от 3 до 6 минут, чтобы обеспечить разность температур не менее 12 °C по сравнению с начальной температурой. Процесс охлаждения можно регулировать или повторять, чтобы еще больше снизить температуру напитка. Охладителем BEEZER® можно управлять с помощью 4 функциональных кнопок на устройстве или мобильного приложения. Кнопка

«Пуск» (5.1) предназначена как для включения и выключения устройства, так и запуска процесса охлаждения. Другие 3 функциональных кнопки используются для настройки следующих параметров: включение и выключение вращения, размер емкости и степень охлаждения (5.2–5.4). Различные цвета светодиодного кольца (2) на дверце холодильной камеры (1) указывают, в каком режиме работы находится устройство.

Светодиодное кольцо

Цвет светодиодного кольца сигнализирует о режиме работы, в котором находится устройство. Режимы работы перечислены в таблице ниже:

Цвет кольца	Значение (режим)
Белый	Готовность к работе
Бирюзовый	Предв. охлаждение / автом. размораживание
Синий	Охлаждение напитков
Лиловый	Энергосберегающий режим
Желтый	Выключение
Красный	Дверца открыта

Указание.

Если устройство находится в выключенном состоянии, светодиодное кольцо не горит. Если BEEZER® управляется посредством мобильного приложения, можно активировать светодиодное кольцо и использовать устройство для подсветки, выбрав предпочтительный цвет кольца.

Функциональные кнопки



Вращение

При стандартной настройке емкость с напитком вращается во время процесса охлаждения, чтобы обеспечить равномерное охлаждение напитка. Нажав соответствующую кнопку, вращение можно выключить, например, для квадратных бутылок или емкостей с чувствительными этикетками или тиснением. Значок вращения на дисплее сигнализирует о выбранной настройке.

Указание.

При выключенном вращении процесс охлаждения увеличивается на 20 %.



Размер емкости

S Объем 0,25 л
M Объем 0,5 л
L Объем 0,75 л



Степень охлаждения

3 степени охлаждения отображаются на дисплее посредством одной, двух или трех полосок.

Время охлаждения

Длительность процесса охлаждения зависит от выбранной комбинации. В таблице ниже приведены различные предварительные настройки.

При средней степени в нормальных условиях температура напитка снижается минимум на 12 °C по сравнению с начальной температурой.

Длительность охлаждения (в минутах) в зависимости от степени охлаждения и размера емкости (начальная температура 21 °C)

(t в мин)	*	**	***
small	2	3	4
medium	3	4	5
large	5	6	7

Указание.

Предварительные настройки можно изменить в мобильном приложении. Также можно выбрать и запустить индивидуальный таймер на период от 1 до 60 минут. Кроме того, экспертный режим позволяет определить идеальную длительность охлаждения до требуемой температуры. Помимо этого, приложение содержит таблицу с оптимальной температурой для наиболее распространенных напитков.

Дверца холодильной камеры

При открытии дверцы холодильной камеры останавливаются все выполняемые процессы. После закрытия дверцы прерванные процессы возобновляются.

Если не закрыть дверцу, устройство издает звуковой сигнал (писк), чтобы обратить на это внимание. Если дверца остается открытой, это ведет к повышению температуры в холодильной камере, что, в свою очередь, приводит к повтору или продлению процесса предварительного охлаждения.

После успешного размораживания устройства после его выключения необходимо открыть дверцу, чтобы дать влаге выйти наружу. Устройство издает указывающий на это звуковой сигнал (писк). В идеальном случае дверца должна оставаться открытой не менее 60 минут.

Сливной шланг

Жидкость, образовавшуюся в ходе размораживания, а также вытекшую из неплотно закрытой или разбившейся емкости, можно слить вручную с помощью сливного шланга (8) на задней стенке охладителя BEEZER®.

Для этого выньте сливной шланг (8) из держателя и направьте его отверстием вниз в достаточно большую емкость или раковину со сливом.

Указание.

Количество жидкости, образующейся при размораживании, сильно зависит от влажности окружающей среды. Только при очень высокой влажности образуется такое количество жидкости, что ее приходится сливать через шланг.

Кроме того, охладитель BEEZER® имеет переливное отверстие (10) на задней стенке. Если внутри устройства скапливается слишком много жидкости, например, из-за чрезмерного образования конденсата или разбитой бутылки, она сливается через это отверстие. Это не представляет проблемы для самого охладителя BEEZER®, однако должно учитываться при выборе основания, на котором он размещен.

ПЕРВОЕ ИСПОЛЬЗОВАНИЕ

Подготовка

- Осторожно выньте устройство из упаковки и уберите все части упаковки, а также снимите защитную пленку.
- Сохраните все части упаковки вместе с самой упаковкой. При последующей утилизации частей упаковки необходимо соблюдать все действующие законодательные предписания по надлежащей утилизации.

ОСТОРОЖНО, опасность взрыва!

Категорически запрещается включать устройство при повреждении его системы! В таком случае следует немедленно хорошо проветрить помещение и убрать возможные источники воспламенения.

Установка устройства

- Разместите охладитель BEEZER® на ровной, нескользкой и устойчивой к воде поверхности в непосредственной близости от розетки. Всегда поднимайте охладитель BEEZER® только за соответствующие ручки на передней и задней стенке (6).

Указание. Категорически запрещается поднимать BEEZER® за дверцу или другие части устройства. Всегда поднимайте охладитель только за соответствующие ручки.

- Учитывайте при этом, что охладитель BEEZER® разрешается эксплуатировать только в хорошо проветриваемых помещениях, в которых отсутствуют потенциальные источники воспламенения. Также проследите за тем, чтобы не были перекрыты вентиляционные отверстия (7). С этой целью соблюдайте минимальное расстояние около 5 см до соседних стен (см. ОБЩИЕ УКАЗАНИЯ ПО БЕЗОПАСНОСТИ).

- Вставьте вилку сетевого шнура в розетку.

Указание.

Охладитель BEEZER® должен транспортироваться, храниться и эксплуатироваться в вертикальном положении. Перед первым включением поставьте устройство и не перемещайте его не менее 12 часов. Целевая производительность обеспечивается при комнатной температуре в диапазоне от 16 до 32 °C.

МОБИЛЬНОЕ ПРИЛОЖЕНИЕ

Охладителем BEEZER® можно управлять с помощью мобильного приложения.

Для загрузки приложения и установки его на смартфон или планшет отсканируйте QR-код на первой странице обложки этого руководства. Кроме того, мобильное приложение можно найти в App Store или Google Play Store по ключевым словам BEEZER® Mobile App.

Указание.

Мобильное приложение представляет собой дополнение к светодиодному кольцу и дисплею устройства. В приложении можно просмотреть дополнительную информацию о текущей температуре в холодильной камере.

Подключение BEEZER® к WLAN

- Чтобы подключить охлаждитель BEEZER® к беспроводной сети (WLAN), одновременно нажмите две нижних функциональных кнопки (5.3 и 5.4). Об успешном подключении сигнализирует значок WLAN на дисплее (см. ФУНКЦИОНАЛЬНОЕ ОПИСАНИЕ).

Подключение BEEZER® к мобильному приложению

- Откройте мобильное приложение на смартфоне или планшете.

- Создайте свою учетную запись, выбрав пункт Register. При этом необходимо ввести номер телефона или адрес электронной почты (без этих данных будут доступны не все функции приложения).

- Подключите смартфон или планшет к домашней сети WLAN.

- Активируйте Bluetooth® на смартфоне или планшете.
- Откройте приложение, войдите в свою учетную запись и выберите пункт Add device (+) на начальной странице.

Для выбора доступны следующие варианты:

Автоматическое обнаружение.

Если активированы соответствующие полномочия, охлаждитель BEEZER® распознается автоматически (необходимые условия: устройство включено и подключено к WLAN; при необходимости введите пароль сети WLAN).

Ручное добавление.

Выберите охладитель BEEZER® в списке доступных устройств; при этом должны быть активированы функции WiFi и Bluetooth (при необходимости введите пароль сети WLAN).

Обзор функций приложения

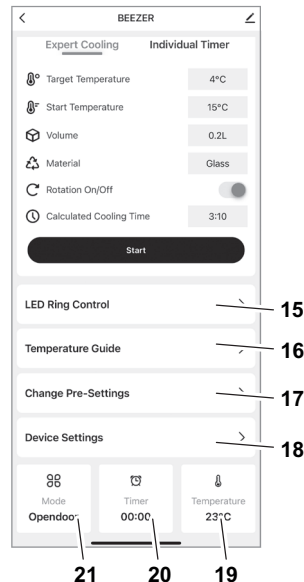

№	Пояснение
15	Управление светодиодным кольцом: настройка подсветки (выбор цвета). Подсветка горит только при выключенном BEEZER®.
16	Ориентировочные значения температуры: рекомендации по оптимальной температуре для питья различных напитков.
17	Изменить предварительные настройки: коррекция заданных параметров для размера емкости (5.3), степени охлаждения (5.4) и времени охлаждения.
18	Настройки устройства: настройка длительности работы до автоматического размораживания, включения энергосберегающего режима и автоматического выключения. Кроме того, можно включить или выключить звуковой сигнал (писк).
19	Температура: отображение текущей температуры внутри холодильной камеры.
20	Время: отображение оставшегося времени для охлаждения напитка.
21	Режим: отображение текущего режима работы BEEZER®.

ЭКСПЛУАТАЦИЯ

Включение и предварительное охлаждение

- Убедитесь в том, что дверца закрыта.
- Включите устройство, нажав кнопку «Пуск» (5.1).

После включения охладителю BEEZER® требуется около 10 минут для однократного предварительного охлаждения. Этот процесс запускается автоматически. Светодиодное кольцо BEEZER® горит бирюзовым цветом, а на дисплее отображается полоска, сигнализирующая о выполнении процесса. После завершения предварительного охлаждения цвет кольца изменяется с бирюзового на белый. Теперь устройство готово к охлаждению напитков.

Указание.

С помощью приложения охладитель BEEZER® можно включить и запустить предварительное охлаждение, находясь в дороге. Благодаря этому устройство будет сразу готово к работе, когда, например, его владелец вернется из магазина.

Охлаждение напитков

- Откройте дверцу холодильной камеры (1), потянув пальцем за ручку (4). Положите напиток для охлаждения в холодильную камеру (13). Проследите за тем, чтобы емкость с напитком была плотно закрыта.
- Закройте дверцу и настройте параметры с помощью функциональных кнопок (см. ФУНКЦИОНАЛЬНОЕ ОПИСАНИЕ).
- Нажмите кнопку «Пуск» (5.1), чтобы начать охлаждение. Длительность охлаждения зависит от выбранной комбинации (см. ФУНКЦИОНАЛЬНОЕ ОПИСАНИЕ).
- Во время охлаждения светодиодное кольцо BEEZER® горит

синим цветом, а на дисплее отображается полоска, сигнализирующая о выполнении процесса.

- При завершении охлаждения подается звуковой сигнал (писк), а цвет кольца изменяется с синего на белый. Звуковой сигнал можно включить или выключить в приложении.

После завершения охлаждения откройте дверцу камеры и возьмите охлажденный напиток. Проследите за тем, чтобы после этого дверца была закрыта.

ОСТОРОЖНО, опасность получения травм из-за разбитого стекла!

Категорически запрещается оставлять напитки в холодильной камере в конце процесса охлаждения при закрытой дверце! Замерзание напитка может привести к разрыву стеклянной бутылки.

Автоматическое размораживание

При длительной работе устройства и в зависимости от влажности в холодильной камере может образовываться лед. Чтобы обеспечить постоянную производительность, BEEZER® автоматически выполняет размораживание. По умолчанию это происходит через 90 минут.

Автоматическое размораживание длится около 5 минут. Во время размораживания светодиодное кольцо BEEZER® горит бирюзовый цвет, а на дисплее отображается полоска, сигнализирующая о выполнении процесса.

После выполнения автоматического размораживания устройство переключается в режим предварительного охлаждения и через 5 минут снова готово к работе.

Указание.

В приложении можно изменить предварительные настройки для автоматического размораживания.

Выключение

- Выключите устройство, нажав кнопку «Пуск» (5.1). После этого автоматически выполняется размораживание, занимающее около 10 минут.
- Во время этого размораживания светодиодное кольцо BEEZER® горит желтым цветом, а на дисплее отображается полоска, сигнализирующая о выполнении процесса.
- После успешного размораживания устройства после его выключения необходимо открыть дверцу холодильной камеры, чтобы дать влаге выйти наружу. Устройство указывает на это с помощью звукового сигнала (писка). В идеальном случае дверца должна оставаться открытой не менее 60 минут.
- После закрытия дверцы холодильной камеры устройство выключено и готово к новому включению.

Указание.

Если устройство не будет использоваться в течение длительного времени, сначала убедитесь в том, что холодильная камера полностью чистая и сухая, а ее дверца остается открытой, чтобы предотвратить образование плесени внутри камеры (см. ОЧИСТКА).

ЭНЕРГОСБЕРЕГАЮЩИЙ РЕЖИМ

Если устройство готово к работе и не используется более 10 минут, BEEZER® переходит в энергосберегающий режим. Во время этого режима светодиодное кольцо BEEZER® горит лиловым цветом.

Если устройство находится в энергосберегающем режиме, его можно повторно активировать, нажав любую кнопку. В случае слишком высокой температуры в холодильной камере снова запускается короткое предварительное охлаждение (см. «Предварительное охлаждение устройства»). Этот процесс занимает менее минуты, после чего устройство опять готово к работе.

Без повторной активации устройство автоматически выключается через 60 минут.

Указание.

В приложении можно изменить предварительные настройки для энергосберегающего режима и автоматического размораживания.

ОЧИСТКА

Охладитель BEEZER® не требуется очищать после каждого использования. Однако при необходимости можно выполнить очистку холодильной камеры BEEZER®.

Подготовка

- Откройте дверцу холодильной камеры (1). Осторожно уберите возможные посторонние предметы!
- Выньте вращающийся поддон (11) из холодильной камеры (13). Он прикреплен к дну магнитом. Выньте его по направлению вверх в горизонтальном положении, чтобы избежать перекосов.
- После этого выньте решетку (12), расположенную под вращающимся поддоном.

Регулярная очистка

- Промойте вращающийся поддон (11) и решетку (12) чистой водой.
- Протрите холодильную камеру BEEZER® влажной тканевой салфеткой.

Очистка при сильном загрязнении холодильной камеры

Если холодильная камера сильно загрязнена (вытекшей жидкостью, разбитым стеклом или другими посторонними предметами, например, из-за негерметичной крышки или поврежденной емкости напитка), выполните описанные ниже действия.

- Промойте вращающийся поддон (11) и решетку (12) чистой водой. При этом осторожно уберите посторонние предметы, например, осколки и т. п.!
 - Направьте сливной шланг (8), закрепленный на задней стенке охладителя BEEZER®, в достаточно большую емкость или раковину со сливом.
 - После этого очистите холодильную камеру, промыв ее большим количеством воды. Не используйте для этого очиститель высокого давления!
- Указание.*
Запрещается класть на бок и переворачивать охладитель BEEZER®!

Указание.

После каждой очистки дверца холодильной камеры должна оставаться открытой, чтобы влага могла выйти наружу (в идеале не менее 60 минут).

ХРАНЕНИЕ И ОБСЛУЖИВАНИЕ

Охладитель BEEZER® должен транспортироваться, храниться и эксплуатироваться в вертикальном положении.

Целевая производительность охладителя BEEZER® обеспечивается при комнатной температуре в диапазоне от 16 до 32 °C.

Охладитель BEEZER® не требует технического обслуживания.

УТИЛИЗАЦИЯ СТАРЫХ ЭЛЕКТРИЧЕСКИХ И ЭЛЕКТРОННЫХ УСТРОЙСТВ



Этот символ указывает на то, что данное изделие запрещается утилизировать вместе с неотсортированными твердыми бытовыми отходами. Существует отдельная (бесплатная) система для сбора и возврата старых электрических и электронных устройств. Для получения дополнительной информации обратитесь в муниципальную администрацию или магазин, в котором было приобретено это изделие. Передача этого изделия на надлежащую утилизацию помогает избежать возможных негативных последствий для окружающей среды и здоровья людей, а также сохранить природные ресурсы.

ПРЕДУПРЕЖДЕНИЕ, опасность пожара и взрыва!

В устройстве содержатся горючий хладагент и масло! В случае утечки хладагента и масла возможно их воспламенение при больших концентрациях и контакте с внешним источником тепла. Трубопроводы контура хладагента и компрессор не должны быть повреждены! Использованный для изоляции вспенивающий агент (циклопентан) является легковоспламеняющимся веществом!

ПРЕДПИСАНИЕ REACH

См. www.ritterwerk.de

ОБСЛУЖИВАНИЕ, РЕМОНТ И ЗАПАСНЫЕ ДЕТАЛИ

Для сервисного обслуживания, ремонта и приобретения запасных деталей следует обращаться в местную сервисную службу!

См. www.ritterwerk.de

ТЕХНИЧЕСКИЕ ДАННЫЕ

Устройство соответствует требованиям для получения маркировки CE.

Сетевое напряжение / потребляемая мощность: см. заводскую табличку на нижней стороне устройства



ГАРАНТИЙНОЕ ОБЯЗАТЕЛЬСТВО

В случаях, относящихся к выполнению гарантии и необходимости проведения ремонта, просим выслать устройство почтой в главный офис сервисного обслуживания соответствующей земли или страны!

УСТРАНЕНИЕ НЕИСПРАВНОСТЕЙ

Проблема	Пояснение/устранение
Звуковой сигнал после выключения	После выключения автоматического запускается размораживание. После его завершения BEEZER® подает звуковой сигнал, напоминая о необходимости открыть дверцу для выхода влаги.
Мигает значок вращения	Неисправность или дефект вращающего вала; охладителем BEEZER® можно продолжить пользоваться без функции вращения. Устранение неисправности: выключить устройство и убедиться в том, что вращающий вал не заедает; если это не так, можно снова включить BEEZER®, после этого функция вращения должна опять работать.
Поломка стекла	Выполните действия, описанные в разделе ОЧИСТКА. ОСТОРОЖНО! Опасность получения травм из-за разбитого стекла
Не достигается требуемая температура	Слишком высокая температура в помещении или начальная температура напитка. Выберите более высокую степень охлаждения. Холодильная камера BEEZER® может сильно обледенеть. Запустите размораживание в приложении.
Слишком длительное предварительное охлаждение	При очень высоких температурах в помещении предварительное охлаждение может занять больше времени.
При открывании дверцы раздается звуковой сигнал	Дверцу следует открывать только на короткое время, чтобы положить бутылку, иначе температура в холодильной камере повысится.

VYSVETLENIE SYMBOLOV

Symbol	Vysvetlenie
	Označenie CE: Produkt zodpovedá platným požiadavkám Európskej Únie.
	Produkt bol uvedený na trh po 13. auguste 2005. Nesmie sa likvidovať v bežnom komunálnom odpade. Symbol preškrtnutej odpadovej nádoby odkazuje na nevyhnutnosť separovaného zberu.
	Výstraha pred horľavými látkami

VŠEOBECNÉ BEZPEČNOSTNÉ UPOZORNENIA

Aby sa predišlo zraneniam alebo poškodeniu chladničky na nápoje, bezpodmienečne dodržujte nasledujúce bezpečnostné upozornenia:

- Tento prístroj je určený na používanie v domácnostiach, ako aj na podobné oblasti použitia, ako napríklad: v kuchyniach pre zamestnancov v obchodoch a kanceláriách; na farmách; pre hostí v hoteloch, motelloch a iných ubytovacích zariadeniach; v penziónoch; v stravovacích zariadeniach.
- Nikdy nekladte prístroj na horúci podklad alebo do blízkosti otvoreného ohňa.
- Používajte výlučne spolu s dodaným príslušenstvom.
- Prístroj zdvíhajte len pomocou príslušných rukovätí.
- **VÝSTRAHA:** Pri zostavovaní prístroja sa uistite, že sa sieťový prívodný kábel nestlačil ani nepoškodil.
- Pri zostavovaní nelámte sieťový kábel. Sieťový kábel umiestnite tak, aby neprišiel do styku s horúcimi alebo ostrohrannými predmetmi. Nenechajte sieťový kábel prevísať ponad okraj pracovnej plochy.
- **VÝSTRAHA:** Neumiestňujte prenosné viacnásobné zásuvky alebo napájacie jednotky na zadnú stranu prístrojov.
- **VÝSTRAHA:** Nezatvárajte vetracie otvory v kryte prístroja ani v inštaláčnom kryte.

- Pri inštalácii prístroja dodržajte dostatočnú vzdialenosť približne 5 cm od okolitých stien či iných ohraničení.
- S prístrojom pracujte až po jeho bezpečnom zostavení. Po preprave sa musí prístroj ponechať bez pohybu na jednom mieste najmenej 12 hodín, až potom sa môže uviesť do prevádzky.
- Nikdy neprepravujte prístroj vo vodorovnej polohe! Prístroj musí byť stále vo zvislej polohe, aj keď nie je v prevádzke, pretože inak môže dôjsť k poškodeniu chladiaceho okruhu.
- Nikdy neotvárajte spodnú časť prístroja, v ktorej sa nachádza chladiaci okruh.
- Tento prístroj môžu používať deti od 8 rokov, ako aj osoby so zníženými fyzickými, zmyslovými alebo duševnými schopnosťami, alebo s nedostatočnými skúsenosťami a/alebo vedomosťami, keď sú pod dozorom, alebo boli poučené ohľadne bezpečného používania tohto prístroja a rozumejú nebezpečenstvám, ktoré z toho vyplývajú.
- Deti sa nesmú hrať s týmto prístrojom.
- Deti vo veku od 3 do 8 rokov smú plniť a vykladať prístroj, ale musia byť mimo dosahu prívodného kábla.
- Čistenie a používateľskú údržbu nesmú vykonávať deti, okrem prípadu, že sú staršie ako 8 rokov a sú pod dohľadom.
- Prístroj BEEZER® sa smie aktivovať iba prostredníctvom aplikácie na predchladenie prístroja, nie na skutočné chladenie nápojov na cestách.
- Prístroj pripojte výlučne k vhodnému zdroju striedavého napätia, ktorý zodpovedá údajom na výrobnom štítku.
- Počas prevádzky nenechajte prístroj bez dozoru.
- **VÝSTRAHA:** V chladiacej komore neprevádzkujte žiadne elektrické prístroje, ktoré nie sú v súlade s odporúčaným typom konštrukcie výrobcu.
- Nikdy nenechávajte nápoje v chladiacej komore po skončení chladiaceho procesu. V dôsledku extrémne nízkej teploty vo vnútri môže nápoj zamrznúť a spôsobiť prasknutie nádoby na nápoje.

- **VÝSTRAHA:** Nepoužívajte mechanické zariadenia ani iné prostriedky na urýchlenie procesu odmrazovania okrem tých, ktoré odporúča výrobca.

Nebezpečenstvo zasiahnutia elektrickým prúdom

- V prípade porúch prevádzky vždy vytiahnite elektrickú zástrčku zo zásuvky. Neťahajte pritom za kábel, ale za zástrčku.
- Nepoužívajte prístroj v exteriéri.
- V prípade poškodenia častí prístroja okamžite zastavte prevádzku a skontaktujte sa so zákazníckou službou spoločnosti ritter.
- Ak sa poškodí sieťový kábel, musí byť vymenený výrobcom, jeho servisnou službou alebo podobnými kvalifikovanými osobami, aby sa predišlo ohrozeniu.

Nebezpečenstvo výbuchu

- Prístroj používajte len v dobre vetranej miestnosti! Prístroj BEEZER® sa nesmie zabudovať ani skladovať v uzavretých skriniach! Ak sa prístroj prevádzkuje v nedostatočne vetranej miestnosti, pri netesnosti chladiaceho okruhu môže vzniknúť horľavý zmes plyn a vzduchu!
- Neprevádzkujte prístroj, ak je poškodený chladiaci okruh! V takom prípade je potrebné miestnosť okamžite dobre vyvetrať a odstrániť možné zdroje vznietenia.
- V prístroji neskladujte žiadne výbušné látky, ako sú aerosólové nádoby s horľavým hnacím plynom.
- Izolačné nadúvacie plyny (CYKLOPENTÁN) sú horľavé.

Vyklopte obrázky na prednej a zadnej obálke návodu.

Pred uvedením prístroja do prevádzky si starostlivo prečítajte návod. Uschovajte si návod na použitie a v prípade odovzdania prístroja inej osobe ho priložte k prístroju.

Alternatívne je k dispozícii aktuálny návod na použitie na stránke www.ritterwerk.de.

URČENIE ÚČELU

Chladnička na nápoje slúži na príležitostné chladenie nápojov (napr. vo fľašiach či plechovkách). Prístroj nie je určený na nepretržité používanie. Prístroj BEEZER® je určený na domáce použitie a nie je vhodný na komerčné použitie. Použitie, ktoré sa vymyká z určeného účelu alebo nesprávna obsluha môžu viesť k ťažkým zraneniam alebo k poškodeniu prístroja. Stratíte nárok na celú záruku a nároky vyplývajúce z ručenia.

OPIS FUNKCIÍ

Chladničku na nápoje BEEZER® je možné používať na chladenie nádob na nápoje s objemom do 0,75 litra. V závislosti od veľkosti nádoby na nápoje potrebuje prístroj BEEZER® 3 až 6 minút na dosiahnutie teplotného rozdielu minimálne 12 °C v porovnaní s počiatočnou teplotou. Proces chladenia je možné upraviť alebo opakovať, aby sa ešte viac znížila teplota nápoja.

Prístroj BEEZER® je možné ovládať pomocou 4 tlačidiel funkcií na prístroji alebo prostredníctvom mobilnej aplikácie. Tlačidlo štart (5.1) slúži na zapnutie a vypnutie prístroja a na spustenie procesu chladenia. K dispozícii sú aj 3 ďalšie tlačidlá funkcií na nastavenie parametrov: Rotácia zap./vyp., veľkosť nádoby a úroveň chladenia (5.2 – 5.4). Spotrebič používa rôzne farby

LED krúžku (2) na dvierkach chladiacej komory (1) na indikáciu režimu.

LED krúžok

LED krúžok farbou signalizuje prevádzkový režim, v ktorom sa prístroj nachádza. Prevádzkové režimy sú uvedené v nasledujúcej tabuľke:

Farba krúžku	Význam (režim)
Bielá	Prípravený na použitie
Tyrkysová	Postup predchladenia/automatické rozmrazovanie
Modrá	Chladenie nápojov
Fialová	Režim úspory energie
Žltá	Vypnutie
Červená	Otvorená dvierka

Upozornenie:

Ak je prístroj vypnutý, LED krúžok sa štandardne nerozsvieti. Ak sa prístroj BEEZER® ovláda prostredníctvom mobilnej aplikácie, LED krúžok je možné aktivovať a prístroj používať ako ambientné osvetlenie výberom preferovanej farby krúžku.

Tlačidlá funkcií



Rotácia

V štandardnom nastavení nádoba na nápoje rotuje počas procesu chladenia, aby sa zaisťilo rovnomerné chladenie nápoja. Funkciu rotácie je možné vypnúť stlačením tlačidla, napr. pri hranatých fľašiach alebo nádobách s citlivými etiketami alebo reliéfom. Displej zobrazí nastavenie vykonané prostredníctvom symbolu rotácie.

Upozornenie:

Pri vypnutej rotácii sa proces chladenia predlži o 20 %.



Veľkosť nádoby

S	objem 0,25 l
M	objem 0,5 l
L	objem 0,75 l



Úroveň chladenia

Tri stupne chladenia na displeji symbolizujú jednu, dve alebo tri čiarky.

Trvania chladenia

Trvanie chladiaceho procesu závisí od vybranej kombinácie. Nasledujúca tabuľka uvádza rôzne prednastavenia.

Pri strednej úrovni sa teplota nápoja v porovnaní s počiatočnou teplotou za bežných podmienok zníži najmenej o 12 °C.

Trvanie chladenia

(v minútach) v závislosti od úrovne chladenia a veľkosti nádoby (počiatočná teplota 21 °C)

(t v min.)	*	**	***
malá	2	3	4
stredná	3	4	5
veľká	5	6	7

Upozornenie:

Predvolené nastavenia si môžete upraviť v mobilnej aplikácii. Navyše je možné vybrať a spustiť aj jednotlivé časovače v rozsahu 1 až 60 minút. Režim pre expertov tiež pomáha určiť ideálne trvanie chladenia pre požadovanú teplotu. Aplikácia obsahuje aj tabuľku s optimálnou teplotou na pitie pre najbežnejšie nápoje.

Dvierka chladiacej komory

Ak sa otvoria dvierka chladiacej komory, všetky prebiehajúce procesy sa zastavia. Hneď ako sa dvierka znova zatvoria, prerušené procesy sa obnovia.

Ak sa dvierka znova nezatvoria, prístroj vydá akustický signál (pípnutie), aby na to upozornil. Ak dvierka ostanú otvorené, vedie to k zvýšeniu teploty v chladiacej komore, čo následne spôsobí obnovenie alebo predĺženie procesu predchladenia.

Po úspešnom odmravení po vypnutí prístroja je potrebné otvoriť dvierka, aby mohla uniknúť vlhkosť. Prístroj to signalizuje akustickým signálom (pípnutím). V ideálnom prípade by mali dvierka ostať otvorené aspoň 60 minút.

Vypúšťacia hadica

Tekutina, ktorá vznikla počas rozmrazovania, netesniacou fľašou či rozbitým sklom, môžete odvádzať manuálne pomocou vypúšťacej hadice (8) na zadnej strane prístroja BEEZER®.

Na tento účel vyberte vypúšťaciu hadicu (8) z držiaka a zaveste ju otvorom smerom nadol do dostatočne veľkej nádoby alebo umývadla s odtokom.

Upozornenie:

Množstvo vody, ktoré vzniká pri rozmrazovaní, sa značne odlišuje v závislosti od okolitej vlhkosti. Len ak je vlhkosť veľmi vysoká, vytvorí sa také množstvo vody, že sa vyžaduje vypúšťanie hadicou.

Prístroj BEEZER® má v zadnej časti aj prepádový otvor (10). Ak sa vo vnútri prístroja hromadí príliš veľa vody, napr. v dôsledku nadmernej kondenzácie či rozbitej fľaše, odtéčie cez tento otvor. Pre samotný prístroj BEEZER® to nepredstavuje problém, ale pri výbere podkladu by sa to malo zohľadniť.

UVEDENIE DO PREVÁDZKY

Príprava

- Opatrne vyberte prístroj z obalu a odstráňte všetky časti obalu a ochrannú fóliu.
- Všetky časti obalu uschovajte spolu s obalom. Pri neskoršej likvidácii častí obalu sa musia dodržať platné zákonné ustanovenia pre správnu likvidáciu.

POZOR, nebezpečenstvo výbuchu:

Neprevádzkujte prístroj, ak je poškodený systém! V takom prípade je potrebné miestnosť okamžite dobre vyvetrať a odstrániť možné zdroje vznietenia.

Umiestnenie prístroja

- Postavte prístroj BEEZER® na rovný, nekĺzavý podklad v bezprostrednej blízkosti zásuvky elektrickej siete. Prístroj BEEZER® vždy zdvíhajte len pomocou príslušných rukovätí na prednej a zadnej časti (6).

Upozornenie: Nikdy nezdvíhajte prístroj BEEZER® za dvierka alebo iné časti prístroja okrem príslušných rukovätí.

- Upozorňujeme, že prístroj BEEZER® sa smie prevádzkovať len v dobre vetraných priestoroch, v ktorých sa nenachádzajú možné zdroje vznietenia. Taktiež sa uistite, že vetracie otvory (7) nie sú prekryté. Dodržiavajte minimálnu vzdialenosť cca 5 cm od okolitých stien (pozrite časť VŠEOBECNÉ BEZPEČNOSTNÉ UPOZORNENIA).

- Spojte sieťový kábel s elektrickou zásuvkou.

Upozornenie:

Prístroj BEEZER® sa musí prepárovovať, skladovať a prevádzkovať vo zvislej polohe. Pred prvým použitím nechajte prístroj vo zvislej polohe najmenej 12 hodín. Predpokladaný výkon je pri izbovej teplote v rozsahu medzi 16 a 32 °C.

MOBILNÁ APLIKÁCIA

Prístroj BEEZER® je možné ovládať prostredníctvom mobilnej aplikácie. Ak si chcete stiahnuť aplikáciu a nainštalovať ju do smartfónu alebo tabletu, naskenujte QR kód na prednej strane tohto návodu. Alternatívne môžete mobilnú aplikáciu BEEZER® Mobile App vyhľadať aj v obchode App Store alebo Google Play.

Upozornenie:

Mobilná aplikácia slúži ako rozšírenie LED krúžku a displeja prístroja. V aplikácii môžete vyvolať dodatočné informácie, ako napríklad aktuálnu teplotu chladiacej komory.

Pripojenie prístroja BEEZER® s WLAN

- Pripojte prístroj BEEZER® k sieti WLAN súčasným stlačením dvoch spodných tlačidiel funkcií (5.3 a 5.4). Úspešné pripojenie označuje symbol WLAN na displeji (pozrite časť OPIS FUNKCÍ).

Pripojenie prístroja BEEZER® s mobilnou aplikáciou

- Otvorte mobilnú aplikáciu na smartfóne alebo tablete.
- Vytvorte si osobný zákaznícky účet výberom funkcie „Register“. Na tento účel musíte zadať telefónne číslo či e-mailovú adresu (bez týchto údajov nie sú dostupné všetky funkcie aplikácie).
- Pripojte smartfón alebo tablet k omácej sieti WLAN.
- Aktivujte rozhranie Bluetooth® na smartfóne alebo tablete.
- Otvorte mobilnú aplikáciu, prihláste sa do svojho účtu a na úvodnej stránke vyberte položku „Add device (+)“.

Môžete si vybrať z nasledujúcich možností:

Automatické rozpoznávanie:

Ak sú aktivované príslušné oprávnenia, prístroj BEEZER® sa automaticky rozpozná (predpoklad: prístroj musí byť zapnutý a pripojený k sieti WLAN; v prípade potreby zadajte heslo WLAN)

Manuálne pridanie:

Vyberte prístroj BEEZER® zo zoznamu dostupných zariadení; musia byť aktivované aj možnosti „WiFi“ a „Bluetooth“ (v prípade potreby zadajte heslo WLAN).

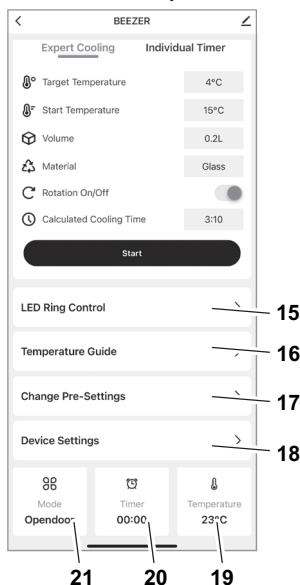
Prehľad funkcií aplikácie

Č.	Vysvetlenie
15	Ovládanie LED krúžku: Konfigurácia okolitého svetla (výber farby). Rozsvieti sa len vtedy, keď je prístroj BEEZER® vypnutý.
16	Kontrolné hodnoty teploty: Poskytuje odporúčania pre optimálnu teplotu na pitie rôznych nápojov.
17	Zmena predvolených nastavení: Konfigurácia prednastavenej veľkosti nádoby (5.3), úrovne chladenia (5.4) a trvania chladenia.
18	Nastavenia prístroja: Konfigurácia trvania až do automatického odmrázovania, aktivácia režimu úspory energie a automatického vypnutia. Taktiež je možné aktivovať/deaktivovať akustický signálny tón (pípnutie).
19	Teplota: Zobrazuje aktuálnu teplotu vo vnútornom priestore chladiacej komory.
20	Čas: Zobrazuje ostávajúci čas chladenia nápoja.
21	Režim: Zobrazuje aktuálny režim prístroja BEEZER®.

PREVÁDZKA**Spustenie a predchladenie**

- Uistite sa, že sú zatvorené dverka.
- Spustíte prístroj stlačením a podržaním tlačidla Štart (5.1). Po spustení vyžaduje prístroj BEEZER® jednorazové predchladenie v trvaní približne 10 minút. Tento proces sa spustí automaticky. LED krúžok prístroja BEEZER® sa rozsvieti na tyrkysovo a na displeji sa zobrazí proces pomocou súvislých pruhov. Keď prístroj ukončí proces predchladenia, je to indikované zmenou farby súvislých pruhov. Keď prístroj je teraz pripravený na prevádzku na chladenie nápojov.

Upozornenie:

Prístroj BEEZER® môžete zapnúť a spustiť predchladzovanie na cestách prostredníctvom aplikácie. To znamená, že prístroj je pripravený na prevádzku, keď sa napríklad vrátite z nákupu.

Chladenie nápojov

- Otvorte dverka chladiacej komory (1) zatiahnutím prstom za rukoväť dveriek (4). Do chladiacej komory (13) umiestnite nápoj, ktorý chcete schladiť. Uistite sa, že je pevne uzavretá nádoba s nápojom.
 - Zatvorte dverka chladiacej komory a nastavte parametre pomocou tlačidiel funkcií (pozrite časť OPIS FUNKCIÍ).
 - Stlačením tlačidla Štart (5.1) spustíte proces chladenia. Trvanie chladiaceho procesu závisí od vybranej kombinácie (pozrite časť OPIS FUNKCIÍ).
 - Počas procesu chladenia sa LED krúžok prístroja BEEZER® rozsvieti na modro a na displeji sa zobrazí proces pomocou súvislých pruhov.
 - Koniec procesu chladenia signalizujú akustický signál (pípnutie) a zmena LED krúžku z modrej na bielu farbu. Pípnutie je možné zapnúť a vypnúť v aplikácii.
- Po skončení procesu chladenia otvorte dverka chladiacej komory a vyberte vychladený nápoj. Potom sa uistite, že sú dverka znova uzamknuté.

POZOR, nebezpečenstvo poranenia rozbitým sklom:

Nikdy nenechávajte nápoje v chladiacej komore pri otvorených dverkách po skončení chladiaceho procesu! Zmrazením nápoja sa môže rozbiť sklo.

Automatické rozmrazovanie

V chladiacej komore sa môže vytvoriť ľad, ak je prístroj v prevádzke počas dlhšej doby a v závislosti od vlhkosti vzduchu. Na udržanie konštantného chladiaceho výkonu sa prístroj BEEZER® odmrazuje automaticky. Štandardne sa to realizuje po 90 minútach.

Proces automatického odmrazovania trvá cca 5 minút. Počas procesu rozmrazovania sa LED krúžok prístroja BEEZER® rozsvieti na tyrkysovo a na displeji sa zobrazí proces pomocou súvislých pruhov.

Po úspešnom automatickom odmrazovaní prejde prístroj do režimu predchladenia a po ďalších 5 minútach je znova pripravený na prevádzku.

Upozornenie:

Predvolené nastavenia automatického odmrazovania si môžete upraviť v aplikácii.

Vypnutie

- Vypnite prístroj stlačením a podržaním tlačidla Štart (5.1). Proces rozmrazovania, ktorý trvá cca 10 minút, sa teraz spustí automaticky.

- Počas procesu rozmrazovania sa LED krúžok prístroja BEEZER® rozsvieti na žlté a na displeji sa zobrazí proces pomocou súvislých pruhov.

- Po úspešnom odmrazení prístroja po vypnutí je potrebné otvoriť dverka chladiacej komory, aby mohla unikáť vlhkosť. Prístroj to signalizuje akustickým signálom (pípnutím). V ideálnom prípade by mali dverka zostať otvorené aspoň 60 minút.

- Po zatvorení dveriek chladiacej komory je prístroj vypnutý a pripravený na opätovné spustenie.

Upozornenie:

Ak sa prístroj nebude dlhší čas používať, je potrebné najprv zaistiť, aby bola chladiaca komora úplne čistá a suchá a aby dverka chladiacej komory ostala otvorená, aby sa v nej nevytvorila pleseň (pozrite časť ČISTENIE).

REŽIM ÚSPORY ENERGIE

Ak je prístroj pripravený na prevádzku a nepoužíva sa dlhšie ako 10 minút, prístroj BEEZER® sa prepne do režimu úspory energie. Počas režimu úspory energie sa LED krúžok na prístroji BEEZER® rozsvieti na fialovo.

Ak je prístroj v režime úspory energie, môžete ho opätovne aktivovať stlačením ľubovoľného tlačidla funkcií. Ak je teplota v chladiacej komore príliš vysoká, znova sa spustí krátky proces predchladenia (pozrite časť Predchladenie spotrebiča). Tento proces by mal trvať menej ako jednu minútu a potom je prístroj znova pripravený na prevádzku.

Bez opätovnej aktivácie sa prístroj štandardne úplne vypne po 60 minútach.

Upozornenie:

Predvolené nastavenia režimu úspory energie a automatického vypnutia si môžete upraviť v aplikácii.

ČISTENIE

Prístroj BEEZER® nie je potrebné čistiť po každom použití. Chladiacu komoru prístroja BEEZER® je možné vyčistiť v prípade potreby.

Priprava

- Otvorte dverka chladiacej komory (1). Opatrne odstráňte všetky cudzie predmety!
- Z chladiacej komory (13) odstráňte podperu rotácie (11). Tá je magneticky pripevnená na

spodnej strane a musí sa vytriahnuť čo najviac horizontálne nahor, aby sa zabránilo jej nakloneniu.

- Teraz vytriahnite sitko (12), ktoré sa nachádza pod podperou rotácie.

Pravidelné čistenie

- Opláchnite podperu rotácie (11) a sitko (12) pod čistou vodou.

- Chladiacu komoru prístroja BEEZER® utrite vlhkou handričkou.

Čistenie pri veľkom znečistení chladiacej komory

Ak je chladiaca komora veľmi znečistená (vytekajúca tekutina, rozbité sklo či iné cudzie telesá, napr. v dôsledku netesniaceho uzáveru či poškodenej nádoby na nápoje), postupujte nasledovne:

- Opláchnite podperu rotácie (11) a sitko (12) pod čistou vodou. Opatrne odstráňte cudzie predmety, ako napríklad rozbité sklo a pod.!

- Vypúšťaciu hadicu (8) na zadnej strane prístroja BEEZER® zaveste do dostatočne veľkej nádoby alebo umývadla s odtokom.

- Teraz vyčistite chladiacu komoru opláchnutím veľkým množstvom vody. Nepoužívajte pritom vysokotlakový čistič!

Upozornenie:

Prístroj BEEZER® sa nesmie nakláňať!

Upozornenie:

Po vyčistení by dverka chladiacej komory mali zostať otvorené, aby mohla unikáť vlhkosť (ideálne aspoň 60 minút).

SKLADOVANIE/ÚDRŽBA

Prístroj BEEZER® sa musí prepravovať, skladovať a prevádzkovať vo zvislej polohe.

Predpokladaný výkon prístroja BEEZER® je pri izbovej teplote v rozsahu medzi 16 a 32 °C.

Prístroj BEEZER® nevyžaduje údržbu.

LIKVIDÁCIA STARÝCH ELEKTRICKÝCH A ELEKTRONICKÝCH ZARIADENÍ



Tento symbol znamená, že tento výrobok sa nesmie likvidovať

s netriedeným komunálnym odpadom. Existuje samostatný (bezplatný) systém zberu a odovzdávania starých elektrických a elektronických zariadení. Ďalšie informácie vám poskytne váš miestny úrad alebo predajňa, kde ste si výrobok zakúpili. Zabezpečením správnej likvidácie tohto výrobku pomôžete predchádzať možným negatívnym vplyvom na životné prostredie a ľudské zdravie a šetríte prírodné zdroje.

VÝSTRAHA, nebezpečenstvo požiaru, nebezpečenstvo výbuchu:

Obsiahnutý chladiaci prostriedok a olej sú horľavé! Unikajúci chladiaci prostriedok a olej sa môžu vznietiť vo vysokých koncentráciách a pri kontakte s vonkajším zdrojom tepla. Potrubia chladiaceho okruhu a kompresora sa nesmú poškodiť! Izolačný nadúvací plyn (cyklopentán) je horľavý!

NARIADENIE REACH (nariadenie o regulácii, evaluácii a autorizácii chemických látok)

Pozrite www.ritterwerk.de

SERVIS, OPRAVY A NÁHRADNÉ DIELY

Pre servis, opravy a náhradné diely sa spojte s miestnym servisným miestom!

Pozrite www.ritterwerk.de

TECHNICKÉ ÚDAJE

Prístroj zodpovedá predpisom CE.

Sieťové napätie/príkon: pozri typový štítok na spodnej strane prístroja

VYHLÁSENIE O ZÁRUKE



Na chladničku na nápoje BEEZER® poskytujeme 2-ročnú záruku od výrobcu, odpočítavanú od dátumu zakúpenia a podľa pravidiel reklamačných poriadkov EÚ. Vaše zákonné nároky na záruku podľa § 437 a nasl. zákonov BGB (nemeckého občianskeho zákonníka)

zostávajú týmto usmernením nedotknuté. Záruka výrobcu sa vzťahuje na všetky prístroje predávané v rámci Európskej únie. Podmienky záruky si môžete pozrieť na odkaze www.ritterwerk.de/warranty. V prípade záručných nárokov alebo za účelom využitia zákaznickej služby, treba chladničku na nápoje v každom prípade odoslať národnej zákaznickej službe.

ODSTRÁNENIE CHÝB

Problém	Vysvetlenie/riešenie
Pípanie po vypnutí	Po vypnutí sa automaticky spustí proces rozmrazovania. Na konci procesu rozmrazovania prístroj BEEZER® vydá akustický signál, ktorý vám pripomenie, aby ste otvorili dvierka chladiacej komory, aby mohla uniknúť vlhkosť.
Symbol rotácie bliká	Chybný/poruchový rotačný hriadeľ; prístroj BEEZER® sa môže prevádzkovať ďalej bez rotácie Odstránenie chyby: Vypnite prístroj a skontrolujte, či nie je rotačný hriadeľ zaseknutý; ak nie, prístroj BEEZER® môžete znovu spustiť, funkcia rotácie by teraz mala znova fungovať
Rozbitie skla	Postupujte podľa popisu v časti „ČISTENIE“. POZOR! Nebezpečenstvo poranenia rozbitým sklom
Požadovaná teplota sa nedosahuje	Teplota v miestnosti alebo počiatočná teplota nápoja je príliš vysoká. Vyberte vyšší stupeň chladenia. Chladiaca komora prístroja BEEZER® môže byť značne namrznutá. Spustíte proces rozmrazovania prostredníctvom aplikácie.
Predchladenie trvá príliš dlho	Pri veľmi vysokých izbových teplotách sa môže predĺžiť doba predchladenia.
Pri otváraní dvierok sa ozýva pípanie	Dvierka by sa mali otvárať len na krátku dobu, aby sa vložila fľaša, inak sa zvýši teplota v chladiacej komore.

RAZLAGA SIMBOLOV

Simbol	Razlaga
	Oznaka CE: izdelek je skladen z veljavnimi zahtevami Evropske Unije.
	Izdelek je na trg prišel po 13. avgustu 2005. Ne odvrzite ga med običajne gospodinjske odpadke. Simbol prečrtanega zabojnika za smeti opozarja na nujnost ločenega zbiranja odpadkov.
	Opozorilo pred vnetljivimi snovmi

SPLOŠNI VARNOSTNI NAPOTKI

Da bi preprečili telesne poškodbe ali okvaro hladilnika za pijače, vedno upoštevajte naslednje varnostne napotke:

- Ta naprava je namenjena za uporabo v zasebnem gospodinjstvu in za podobne namene, kot so na primer: uporaba v kuhinjah za zaposlene v trgovinah in pisarnah, na kmetijskih posestvih, uporaba s strani gostov v hotelih, motelih in drugih nastanitvenih objektih ter v gostinskih objektih, ki ponujajo prenočitev in zajtrk; za catering.
- Naprave nikoli ne postavljajte na vroče površine ali v bližino odprtega ognja.
- Uporabljajte izključno dodatno opremo, ki je bila priložena napravi.
- Napravo dvigajte le na za to predvidenih ročajih za prenašanje.
- OPOZORILO: Pri postavitvi naprave se prepričajte, da napajalni kabel ni ukleščen ali poškodovan.
- Pri postavljanju ne upogibajte napajalnega kabla. Pazite, da napajalni kabel ne pride v stik z vročimi ali ostrimi predmeti. Napajalnega kabla ne pustite viseti čez rob delovne površine.
- OPOZORILO: Premičnih razdelilnih letev ali napajalnikov ne nameščajte na hrbtno stran naprav.
- OPOZORILO: Ne zapirajte prezračevalnih odprtín na ohišju naprave ali v vgradnem ohišju.

- Pri postavljanju upoštevajte zadostno razdaljo, ki znaša pribl. 5 cm, do bližnjih sten ali drugih omejitev.
- Napravo uporabite šele, ko je varno nameščena. Po transportu naj naprava stoji na mestu najmanj 12 ur, preden jo zaženete.
- Naprave nikoli ne prevažajte v ležečem položaju! Naprava mora biti vedno v pokončnem položaju, tudi če ne deluje, sicer lahko pride do škode v hladilnem krogotoku.
- Nikoli ne odpirajte spodnjega območja naprave, v katerem je nameščen hladilni krogotok.
- To napravo lahko uporabljajo otroci, starejši od 8 let, ter tudi osebe z omejenimi fizičnimi, zaznavnimi oziroma duševnimi sposobnostmi ali s pomanjkanjem izkušen in/ali znanja, če so pri tem nadzorovane ali so bile podučene o varni uporabi naprave in razumejo nevarnosti pri njeni uporabi.
- Otroci se z napravo ne smejo igrati.
- Otroci, stari od 3 do 8 let, lahko vstavljajo predmete v napravo oz. jih jemljejo iz nje, vendar naj se ne približujejo priključnemu vodu.
- Otroci smejo napravo čistiti in vzdrževati samo, če so starejši od 8 let in so pri tem nadzorovani.
- Napravo BEEZER® se sme na daljavo prek aplikacije aktivirati samo za predhodno ohlajanje naprave in ne za dejansko hlajenje pijač.
- Napravo priključite izključno na primeren vir izmenične napetosti, ki ustreza navedbam na tipski ploščici.
- Naprave med delovanjem nikoli ne pustite brez nadzora.
- **OPOZORILO:** V hladilni komori ne uporabljajte električnih naprav, ki ne ustrezajo vrsti naprav, ki jo priporoča proizvajalec.
- Po zaključenem postopku hlajenja pijač ne pustite v hladilni komori. Zaradi zelo nizkih temperatur v notranjosti lahko pijača zamrzne, steklenice za pijačo pa lahko počijo.
- **OPOZORILO:** Za hitrejše odtajanje ne uporabljajte mehanskih naprav ali drugih pripomočkov, ki jih proizvajalec ne priporoča.

Nevarnost električnega udara

- V primeru motenj vedno izključite električni vtič iz električne vtičnice. Pri tem ne vlecite za napajalni kabel, temveč za električni vtič.
- Naprave ne uporabljajte na prostem.
- Če je kateri od delov naprave poškodovan, jo takoj prenehajte uporabljati in se obrnite na servisno službo družbe ritter.
- Da bi se izognili nevarnostim, lahko poškodovan napajalni kabel zamenja samo proizvajalec, njegova servisna služba ali podobno usposobljena oseba.

Nevarnost eksplozije

- Napravo uporabljajte samo v dobro prezračevanem prostoru! Naprave BEEZER® ne smete vgraditi oz. shranjevati v zaprtih omarah! Če napravo uporabljate v prostoru, ki ni dovolj prezračevan, lahko v primeru puščanja hladilnega krogotoka nastane vnetljiva mešanica plina in zraku!
- Naprave ne uporabljajte, če je hladilni krogotok poškodovan! V tem primeru je treba prostor nemudoma dobro prezračiti in odstraniti potencialne vire vžiga.
- V napravi ne shranjujte eksplozivnih snovi, kot so vsebniki z aerosoli z vnetljivim potisnim plinom.
- Izolacijski ekspandirani plini (CIKLOPENTANI) so vnetljivi.

Razgrnite slike na sprednji in zadnji platinici.

Pred prvo uporabo skrbno preberite navodila za uporabo. Navodila za uporabo shranite in jih priložite napravi, če jo posredujete naprej.

Najnovejša navodila za uporabo so na voljo tudi na spletnem mestu www.ritterwerk.de.

NAMEN UPORABE

Hladilnik za pijače se uporablja za priložnostno hlajenje pijač (npr. v steklenicah ali pločevinkah). Naprava ni zasnovana za trajno uporabo. Naprava BEEZER® je zasnovana za gospodinjstvo uporabo in ni primerna za komercialne namene. Neustrezna ali napačna uporaba lahko povzroči hude telesne poškodbe ali okvare naprave. V takšnih primerih garancija in jamstvo prenehata veljati.

OPIS FUNKCIJ

S hladilnikom za pijače BEEZER® lahko ohlajate steklenice za pijače s prostornino do 0,75 litra. Naprava BEEZER® potrebuje od 3 do 6 minut, da doseže temperaturno razliko najmanj 12 °C glede na začetno temperaturo, odvisno od velikosti steklenice. Za nadaljnje znižanje temperature pijače je mogoče prilagoditi postopek ohlajanja oz. ponoviti postopek. Napravo BEEZER® lahko upravljate prek 4 funkcijskih tipk na napravi oz. prek mobilne aplikacije. S tipko za zagon (5.1) vklopite oz. izklopite napravo in zažene postopek ohlajanja. Poleg nje se nahajajo še 3 funkcijske tipke za nastavitve parametrov: vklop/izklop vrtenja, velikost steklenic in stopnja ohlajanja (5.2–5.4). Naprava z različnimi barvami LED-obroča (2) na vratih hladilne komore (1) prikazuje trenutni način.

LED-obroč

LED-obroč s pomočjo barve prikazuje način obratovanja naprave. Načini obratovanja so navedeni v naslednji preglednici:

Barva obroča	Pomen (način)
Bela	Priljubljeno na uporabo
Turkizna	Postopek predhodnega ohlajanja/samodejno odtajanje
Modra	Hlajenje pijače
Vijolična	Način varčevanja z energijo
Rumena	Izklop
Rdeča	Vrata odprta

Opomba:

Če je naprava izklopljena, LED-obroč privzeto ne sveti. Če napravo BEEZER® upravljate prek mobilne aplikacije, lahko aktivirate LED-obroč in napravo uporabljate kot ambientalno osvetlitev, tako da izberete zeleno barvo obroča.

Funkcijske tipke



Vrtenje

Pri standardni nastavitvi se steklenica med postopkom ohlajanja vrti ter tako omogoča enakomerno ohlajanje pijače. S pritiskom tipke lahko izklopite vrtenje, npr. pri oglatih steklenicah ali embalažah z občutljivimi etiketami oz. vtiski. Na zaslonu je prikazana izvedena nastavitve s simbolom vrtenja.

Opomba:

Ko je vrtenje izključeno, se postopek ohlajanja podaljša za 20 %.



Velikost steklenic

S	vsebina 0,25 litra
M	vsebina 0,5 litra
L	vsebina 0,75 litra



Stopnja hlajenja

3 stopnje hlajenja se na zaslonu prikažejo z eno, dvema ali tremi črtami.

Časi ohlajanja

Trajanje postopka ohlajanja je odvisno od izbrane kombinacije. V naslednji preglednici so prikazane različne prednastavitve.

Na srednji stopnji se temperatura pijače pri običajnih pogojih zniža za najmanj 12 °C v primerjavi z začetno temperaturo.

Čas hlajenja (v minutah) glede na stopnjo hlajenja in velikost steklenice (začetna temperatura 21 °C)

(t v min)	*	**	***
small (majhna)	2	3	4
medium (srednja)	3	4	5
large (velika)	5	6	7

Opomba:

V mobilni aplikaciji lahko prilagodite prednastavitve. Poleg tega lahko izberete in sprožite individualne časovnike z nastavitvijo od 1 do 60 minut. Strokovni način pomaga določiti idealen čas hlajenja za doseganje zelene temperature. Aplikacija vsebuje tudi preglednico z optimalno temperaturo najpogostejših pijač.

Vrata hladilne komore

Ko odprete vrata hladilne komore, se vsi trenutni postopki ustavijo. Takoj ko znova zaprete vrata, se prekinjeni postopki nadaljujejo.

Če vrat ne zaprete znova, vas naprava na to opozori z zvočnim signalom (piskom). Če vrata ostanejo odprta, se temperatura v hladilni komori zviša, kar vodi do ponovnega oz. daljšega postopka predhodnega ohlajanja.

Po uspešnem odtajanju po izklopu naprave morajo biti vrata odprta, da lahko iz naprave izhaja vlaga. Naprava vas z zvočnim signalom (piskom) opozori na to. Najbolje je, da vrata ostanejo odprta najmanj 60 minut.

Odvodna cev

Tekočino, ki se nabere med postopkom odtajanja, zaradi nezatesnjene steklenice ali počenega stekla, lahko ročno izpustite prek odvodne cevi (8) na hrbtni strani naprave BEEZER®.

V ta namen vzemite odvodno cev (8) z držala in jo nastavite v dovolj veliko posodo ali korito z odtokom tako, da je odprtina obrnjena navzdol.

Opomba:

Količina vode, ki nastane pri odtajanju, je zelo različna, odvisno od zračne vlažnosti v okolici. Le pri zelo visoki zračni vlažnosti nastane toliko vode, da jo je treba izpustiti prek cevi.

Naprava BEEZER® ima na hrbtni strani tudi odprtino za prelivanje (10). Če se v notranjosti naprave nabere preveč vode, npr. zaradi prevelike količine kondenzata ali počene steklenice, ta odteče prek te odprtine. To ne predstavlja nobene težave za napravo BEEZER®, vendar je to dejstvo treba upoštevati pri izbiri podloge.

PRVA UPORABA

Priprava

- Napravo previdno vzemite iz embalaže ter odstranite vse dele embalaže in zaščitno folijo.
- Shranite vse dele embalaže skupaj z embalažo. Pri poznejšem odlaganju delov embalaže med odpadke je treba upoštevati veljavne zakonske predpise za pravilno odlaganje med odpadke.

PREVIDNO, nevarnost eksplozije:

Napravo ne uporabljajte, če je sistem poškodovan! V tem primeru je treba prostor nemudoma dobro prezračiti in odstraniti potencialne vire vžiga.

Postavitev naprave

- Napravo BEEZER® postavite na ravno, nedersečo podlago, ki ni občutljiva na vodo, v neposredno bližino omrežne vtičnice. Napravo BEEZER® vedno dvigajte samo za označene ročaje na sprednji in hrbtni strani (6).

Opomba: Naprave BEEZER® nikoli ne dvigajte na vratih ali drugih delih naprave, pač pa samo za označene ročaje.

- Pri tem upoštevajte, da se sme napravo BEEZER® uporabljati le v dobro prezračevanih prostorih, v katerih ni potencialnih virov vžiga. Poleg tega pazite, da ne prekrijete prezračevalnih odprtin (7). Upoštevajte minimalno razdaljo pribl. 5 cm do bližnjih sten (glejte SPLOŠNI VARNOSTNI NAPOTKI).

- Vključite napajalni kabel v električno vtičnico.

Opomba:

Napravo BEEZER® je treba prevažati, skladiščiti in uporabljati v pokončnem stanju. Pred prvo uporabo naj naprava nepremično stoji na mestu najmanj 12 ur. Namenska zmogljivost je zagotovljena pri temperaturi prostora med 16 in 32 °C.

MOBILNA APLIKACIJA

Napravo BEEZER® lahko upravljate prek mobilne aplikacije. Za prenos aplikacije in nameščanje na pametni telefon ali tablico skenirajte QR-kodo na sprednji strani teh navodil. Lahko pa poiščete mobilno aplikacijo BEEZER® v trgovini App Store ali Google Play Store.

Opomba:

Mobilna aplikacija se uporablja kot razširitev LED-obroča in zaslonu naprave. V aplikaciji lahko priključete dodatne informacije, npr. trenutno temperaturo hladilne komore.

Povezovanje naprave BEEZER® z omrežjem WLAN

- Napravo BEEZER® povežite z omrežjem WLAN, tako da istočasno pritisnete obe spodnji funkcijski tipki (5.3 in 5.4). Ko je povezava uspešno vzpostavljena, se to prikaže s simbolom WLAN na zaslonu (glejte OPIS FUNKCIJ).

Povezovanje naprave BEEZER® z mobilno aplikacijo

- Odprite mobilno aplikacijo na pametnem telefonu ali tablici.
- Ustvarite osebni račun stranke, tako da izberete funkcijo »Register«. V ta namen morate shraniti telefonsko številko ali e-poštni naslov (brez teh podatkov niso na voljo vse funkcije aplikacije).
- Pametni telefon ali tablico povežite z domačim omrežjem WLAN.
- Aktivirajte Bluetooth® na pametnem telefonu ali tablici.
- Odprite mobilno aplikacijo, prijavite se s svojim računom in na začetni strani izberite »Add device (+)«.

Izbirate lahko med naslednjimi možnostmi:

Samodejno zaznavanje:

Če so aktivirana ustrezna dovoljenja, bo naprava BEEZER® samodejno zaznana (pogoj: naprava mora biti vklopljena in povezana z omrežjem WLAN; po potrebi vnesite geslo za omrežje WLAN).

Ročno dodajanje:

Izberite napravo BEEZER® na seznamu razpoložljivih naprav; aktivirani morata biti tudi možnosti »WiFi« in »Bluetooth« (po potrebi vnesite geslo za omrežje WLAN).

Pregled funkcij aplikacije

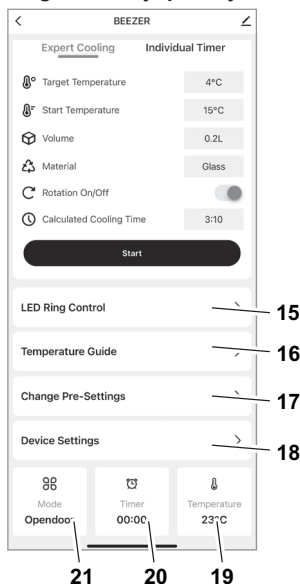

Št.	Razlaga
15	Upravljanje LED-obroča: Konfiguracija ambientalne svetlobe (izbira barve). Sveti le, ko je naprava BEEZER® izklopljena.
16	Referenčne vrednosti temperature: Priporočila za optimalno temperaturo uživanja različnih pijač.
17	Spreminjanje prednastavitev: Konfiguriranje prednastavitev velikosti steklenic (5.3), stopnje hlajenja (5.4) in časa ohlajanja.
18	Nastavitve naprave: Konfiguracija časa trajanja do samodejnega odtajanja, aktiviranja načina za varčevanje z energijo in samodejnega izklopa. Poleg tega lahko aktivirate/deaktivirate zvočni signal (pisk).
19	Temperatura: Prikazuje trenutno temperaturo v notranjosti hladilne komore.
20	Čas: Prikazuje preostali čas ohlajanja pijače.
21	Način: Prikazuje trenutni način naprave BEEZER®.

OBRATOVANJE

Vklop in predhodno ohlajanje

- Prepričajte se, da so vrata zaprta.
 - Vključite napravo, tako da držite tipko za zagon (5.1).
- Po vklopu potrebuje naprava BEEZER® enkratno predhodno ohlajanje, ki traja pribl. 10 minut. Ta postopek se začne samodejno. LED-obroč naprave BEEZER® sveti v turkizni barvi in na zaslonu je prikazan postopek z vrstico napredka. Ko naprava zaključi postopek predhodnega ohlajanja, se to prikaže s spremembo barve LED-obročja iz turkizne v belo. Naprava je zdaj pripravljena za ohlajanje pijače.

Opomba:

Napravo BEEZER® lahko na daljavo vklopite prek aplikacije in zažene predhodno ohlajanje.

Tako je naprava pripravljena na uporabo, ko se na primer vrnete z nakupovanja.

Hlajenje pijač

- Odprite vrata hladilne komore (1), tako da s prstom povlečete za ročaj vrat (4). Pijačo, ki jo želite ohlajati, položite v hladilno komoro (13). Pazite, da je steklenica s pijačo trdno zaprta.

- Zaprite vrata hladilne komore in konfigurirajte parametre prek funkcijskih tipk (glejte OPIS FUNKCIJ).
- Pritisnite tipko za zagon (5.1), da zaženete postopek ohlajanja. Trajanje postopka ohlajanja je odvisno od izbrane kombinacije (glejte OPIS FUNKCIJ).
- Med postopkom ohlajanja LED-obroč naprave BEEZER® sveti modro, na zaslonu pa je prikazan postopek z vrstico napredka.
- Ob koncu postopka ohlajanja se sproži zvočni signal (pisk), barva LED-obročja pa se spremeni iz modre v belo. Pisk lahko vklopite oz. izklopite prek aplikacije.

Po zaključenem postopku ohlajanja odprite vrata hladilne komore in odstranite ohlajeno pijačo. Prepričajte se, da so nato vrata znova zaprta.

PREVIDNO, nevarnost telesnih poškodb zaradi zlomljenega stekla:

Po zaključenem postopku hlajenja pijač ne pustite v hladilni komori, medtem ko so vrata zaprta! Zaradi zmrznjene pijače lahko poči steklo.

Samodejno odtajanje

Pri daljšem delovanju naprave in odvisno od stopnje zračne vlažnosti lahko v hladilni komori nastane led. Da ostaja zmogljivost ohlajanja nespremenjena, se naprava BEEZER® samodejno odtaja. To se standardno izvede po 90 minutah.

Postopek samodejnega odtajanja traja pribl. 5 minut. Med postopkom odtajanja LED-obroč naprave BEEZER® sveti turkizno, na zaslonu pa je prikazan postopek z vrstico napredka.

Ko je samodejno odtajanje uspešno izvedeno, naprava preide v način predhodnega ohlajanja in je po 5 minutah znova pripravljena na uporabo.

Opomba:

V aplikaciji lahko prilagodite prednastavitve za samodejno odtajanje.

Izklop

- Izklopite napravo, tako da držite tipko za zagon (5.1). Sproži se približno 10-minutni postopek odtajanja.

- Med postopkom odtajanja LED-obroč naprave BEEZER® sveti rumeno, na zaslonu pa je prikazan postopek z vrstico napredka.

- Po uspešnem odtajanju po izklopu naprave morajo biti vrata hladilne komore odprta, da lahko iz naprave izhaja vlaga. Naprava vas na to opozori z zvočnim signalom (piskom). Najbolje je, da vrata ostanejo odprta najmanj 60 minut.

- Ko zaprete vrata hladilne komore, je naprava izklopljena in pripravljena na ponovni vklop.

Opomba:

Če naprave dlje časa ne boste uporabljali, se vnaprej prepričajte, da je hladilna komora popolnoma čista in suha ter da ostanejo vrata hladilne komore odprta, da preprečite nastajanje plesni v notranjosti (glejte ČIŠČENJE).

NAČIN VARČEVANJA Z ENERGIJO

Če je naprava pripravljena na uporabo in je ne uporabljate dlje od 10 minut, naprava BEEZER® preide v način varčevanja z energijo. V načinu varčevanja z energijo sveti LED-obroč BEEZER® vijolično.

Ko je naprava v načinu varčevanja z energijo, jo lahko znova aktivirate s pritiskom poljubne funkcijske tipke. Če je temperatura v hladilni komori previsoka, se znova sproži kratek postopek predhodnega ohlajanja (glejte »Predhodno ohlajanje naprave«). Ta postopek traja manj kot eno minuto; nato je naprava znova pripravljena na uporabo.

Če naprave ne aktivirate znova, se običajno samodejno popolnoma izklopi po 60 minutah.

Opomba:

V aplikaciji lahko prilagodite prednastavitve način varčevanja z energijo in samodejni izklop.

ČIŠČENJE

Naprave BEEZER® po uporabi ni treba čistiti. Po potrebi lahko očistite hladilno komoro naprave BEEZER®.

Priprava

- Odprite vrata hladilne komore (1). Previdno odstranite morebitne tujke!
- Vzemite vrtljivi nastavek (11) iz hladilne komore (13). Ta je z magnetom pritrjen na spodnjo stran in ga je treba povleči navzgor čim bolj vodoravno, da se ne zatakne.
- Zdaj izvlecite sito (12), ki se nahaja pod vrtljivim nastavkom.

Redno čiščenje

- Sperite vrtljivi nastavek (11) in sito (12) s čisto vodo.
- Hladilno komoro naprave BEEZER® obrišite s krpo.

Čiščenje pri močno umazani hladilni komori

Če je hladilna komora močno umazana (iztekla tekočina, drobci stekla ali drugi tujki, npr. zaradi netesno zaprte ali poškodovane steklenice s pijačo), ravnajte, kot sledi:

- Sperite vrtljivi nastavek (11) in sito (12) s čisto vodo. Pri tem previdno odstranite tujke, npr. drobce ipd.!
- Odvodno cev (8) na hrbtni strani naprave BEEZER® namestite na dovolj veliko posodo ali korito z odtokom.
- Nato očistite hladilno komoro, tako da jo sperete z obilo vode. Pri tem ne uporabljajte visokotlačnega čistilnika!

Opomba:

Naprave BEEZER® ne prevračajte!

Opomba:

Po vsakem čiščenju morajo vrata hladilne komore ostati odprta, da lahko iz naprave uhaja vlaga (idealno najmanj 60 minut).

SHRANJEVANJE/ VZDRŽEVANJE

Napravo BEEZER® je treba prevažati, skladiščiti in uporabljati v pokončnem stanju.

Namenska zmogljivost naprave BEEZER® je zagotovljena pri temperaturi prostora med 16 in 32 °C.

Naprava BEEZER® ne potrebuje vzdrževanja.

ODSTRANJEVANJE ODPADNE ELEKTRIČNE IN ELEKTRONSKE OPREME



Ta simbol označuje, da tega izdelka ne smete odvreči med nerazvrščene komunalne

odpadke. Za zbiranje in vračilo odpadne električne in elektronske opreme obstaja ločen (brezplačen) sistem. Za več informacij se obrnite na vašo lokalno upravo ali trgovino, kjer ste izdelek kupili. S pravilnim odlaganjem tega izdelka boste pomagali preprečiti morebitne negativne posledice za okolje in zdrave ljudi ter ohraniti naravne vire.

OPOZORILO, nevarnost požara, nevarnost eksplozije:

Hladilno sredstvo in olje v napravi sta vnetljiva! Uhajajoče hladilno sredstvo in olje se lahko pri dovolj visoki koncentraciji in v stiku z zunanjim virom toplote vnameta. Cevnih vodov krogotoka hladilnega sredstva in kompresorjev se ne sme poškodovati! Izolacijski ekspandirani plin (ciklopentan) je vnetljiv!

UREDBA REACH

Glejte spletno mesto www.ritterwerk.de

SERVIS, POPRAVILA IN NADOMESTNI DELI

Za servis, popravila in nadomestne dele se obrnite na najbližjo servisno službo!

Glejte spletno mesto www.ritterwerk.de

TEHNIČNI PODATKI

Naprava je v skladu s CE-predpisi.

Omrežna napetost/moč: glejte tipsko ploščico na spodnji strani naprave.



GARANCIJSKA IZJAVA

Za ta hladilniki za pijače BEEZER® družbe ritter ponujamo 2-letno garancijo proizvajalca, ki velja od datuma nakupa in v skladu z določbami direktiv EU o jamstvu. Ta uredba ne vpliva na vaše zakonske zahteve glede garancije v skladu s čl. 437 ff. BGB (Nemški civilni zakonik). Garancija proizvajalca velja za vse naprave, ki se prodajajo v Evropski uniji. Garancijske pogoje si lahko ogledate na www.ritterwerk.de/warranty. Za uveljavljanje garancije ali servisne storitve je treba hladilnik za pijače v vsakem primeru poslati nacionalni servisni službi.

ODPRAVLJANJE NAPAK

Težava	Razlaga/rešitev
Piskanje po izklopu	Po izklopu se samodejno zažene postopek odtajanja. Na koncu tega postopka vas naprava BEEZER® z zvočnim signalom opozori, da odprete vrata hladilne komore, da lahko iz naprave uhaja vlaga.
Simbol vrtenja utripa	Rotacijska os je okvarjena; napravo BEEZER® lahko še naprej uporabljate brez vrtenja. Odpravljanje napake: Izklopite napravo in preverite, ali se je rotacijska os zataknila; če se ni, lahko znova vklopite napravo BEEZER®, pri čemer mora funkcija vrtenja znova delovati.
Zlom stekla	Ravnajte, kot je opisano v prejšnjem razdelku »ČIŠČENJE«. PREVIDNO! Nevarnost telesnih poškodb zaradi zlomljenega stekla
Želena temperatura ni dosežena.	Temperatura v prostoru oz. začetna temperatura pijače je previsoka. Izberite višjo stopnjo hlajenja. Hladilna komora naprave BEEZER® je morda močno zaledenela. Zaženite postopek odtajanja prek aplikacije.
Predhodno ohlajanje traja predolgo.	Pri zelo visokih temperaturah v prostoru lahko pride do daljšega časa predhodnega ohlajanja.
Pri odpiranju vrata piskajo.	Vrata je treba za vstavljanje steklenice za kratek čas odpreti, sicer temperatura v hladilni komori narase.

ОБЈАШЊЕЊЕ СИМБОЛА

Симбол	Објашњење
	СЕ ознака: Производ је у складу са важећим захтевима Европске уније.
	Производ је стављен у промет након 13. августа 2005. године. Не сме се одлагати са уобичајеним кућним отпадом. Симбол прецртане канте за отпатке на точковима указује на потребу за одвојеним прикупљањем.
	Упозорење о запаљивим материјама

ОПШТА БЕЗБЕДНОСНА УПУТСТВА

Да бисте избегли повреду или оштећење хладњака за пиће, придржавајте се следећих безбедносних напомена:

- Овај апарат је намењен за употребу у домаћинству као и за сличне примене, као што су на пример: у кухињама за запослене у продавницама и канцеларијама; на пољопривредним имањима; за госте у хотелима, мотелима и другим стамбеним објектима; у пансионима који нуде доручак; за кетеринг
- Никада не постављајте уређај на вруће површине или у близини отвореног пламена.
- Користите искључиво прибор који је приложен у испоруци.

- Уређај подижите само користећи приложене ручке за ношење.
- УПОЗОРЕЊЕ: Приликом постављања уређаја, уверите се да кабл за напајање није прикљештен или оштећен.
- Немојте да савијате кабл за напајање приликом постављања. Положите кабл за напајање тако да не долази у контакт са врућим или оштрим предметима. Не дозволите да кабл за напајање виси преко ивице радне површине.
- УПОЗОРЕЊЕ: Не постављајте више преносивих утичница или извора напајања на полеђину уређаја.

- УПОЗОРЕЊЕ: Не затварајте вентилационе отворе у кућишту уређаја или у кућишту за инсталацију.
- Приликом постављања, проверите да ли постоји довољна удаљеност од око 5 цм од околних зидова или других ограничења.
- Користите уређај тек након што је безбедно постављен. Након транспорта, уређај мора да стоји на једном месту најмање 12 сати пре него што се може пустити у рад.
- Никада не транспортујте уређај у положеном положају! Уређај увек мора да буде у усправном положају, чак и када се не користи, иначе се расхладно коло може оштетити.
- Никада не отварајте доњи део уређаја где се налази расхладно коло.
- Уређај могу да користе деца од 8 година старости као и особе са смањеним физичким, сензорним или менталним способностима или са недостатком искуства и/или знања, ако су под надзором или ако су информисане како да га безбедно користе и ако разумеју опасности у вези с коришћењем уређаја.
- Деца не смеју да се играју уређајем.
- Деци узраста од 3 до 8 година је дозвољено да пуне и празне уређај, али се морају држати даље од прикључног кабла.
- Чишћење и корисничко одржавање не би требало да обављају деца осим ако су старија од 8 година и под надзором.
- Када нисте поред уређаја, BEEZER® се преко апликације сме активирати само за претходно хлађење уређаја, а не за хлађење пића.
- Уређај повежите само са одговарајућим извором наизменичног напона који одговара информацијама на типској плочици.
- Не остављајте уређај без надзора током рада.
- УПОЗОРЕЊЕ: Немојте користити електричне уређаје унутар расхладне коморе који нису типа које препоручује произвођач.

- Никада не остављајте пиће у расхладној комори на крају процеса хлађења. Екстремно ниске температуре у унутрашњости могу да доведу до замрзавања пића и до пуцања посуде за пиће.
- УПОЗОРЕЊЕ: Да бисте убрзали процес одмрзавања, немојте да користите механичке уређаје или друга средства осим оних које препоручује произвођач.

Опасност од електричног удара

- У случају квара, увек извучите утикач из утичнице. Увек вуците утикач, а не кабл.
- Не користите уређај на отвореном.
- Ако су неки делови уређаја оштећени, одмах престаните да га користите и контактирајте ritter службу за кориснике.
- Ако је кабл за напајање оштећен, мора га заменити произвођач, корисничка служба или слично квалификована особа да би се избегле опасности.

Опасност од експлозије

- Користите уређај само у добро проветреној просторији! BEEZER® се не сме монтирати или складиштити у закључаним ормарићима! Ако уређај ради у недовољно проветреној просторији, цурење у расхладном колу може довести до запаљиве мешавине гаса и ваздуха!
- Немојте користити уређај ако је расхладно коло оштећено! У том случају, просторија мора бити одмах добро проветрена и уклоњени потенцијални извори паљења.
- Не складиштите експлозивне материјале као што су нпр. резервоар за аеросол са запаљивим погонским гасом у уређају.
- Изолациони експанзионски гасови (ЦИКЛОПЕНТАНИ) су запаљиви.

Расклопите цртеже на предњој и задњој страни.

Пажљиво прочитајте упутство пре пуштања уређаја у рад. Сачувајте упутство за употребу и приложите га уз уређај следећем кориснику.

Важеће упутство за употребу може се наћи и на www.ritterwerk.de.

НАМЕНА

Хладњак за пиће се користи за повремено хлађење напитака (нпр. у флашама или лименкама). Уређај није конструисан за континуирану употребу. BEEZER® је дизајниран за употребу у домаћинству и није погодан за комерцијалну употребу. Неправилна употреба или погрешно руковање могу довести до озбиљних повреда или оштећења уређаја. Сви захтеви за гаранцију и одговорност више неће важити.

ОПИС ФУНКЦИЈА

Са BEEZER® хладњакком за пиће се могу хладити посуде за пиће капацитета до 0,75 литара. У зависности од величине посуде за пиће, BEEZER®-у је потребно 3 до 6 минута да достигне температуру разлику од најмање 12 °C у поређењу са почетном температуром. Процес хлађења се може подесити или поновити да би се додатно смањила температура за пиће.

BEEZER®-ом се може управљати помоћу 4 функцијска тастера на уређају или путем мобилне апликације. Старт тастер (5.1) укључује и искључује уређај и покреће процес хлађења. Постоје и 3 додатна функцијска тастера за подешавање параметара: Укључивање/искључивање ротације, величина посуде и ниво хлађења (5.2–5.4). Уређај показује у ком се режиму

налази преко различитих боја LED прстена (2) на вратима раскладне коморе (1).

LED-прстен

Боја LED прстена означава режим рада у којем се уређај налази. Режији рада су наведени у следећој табели:

Боја прстена	Значење (режим)
Бела	Спремно за рад
Тиркизна	Претходно хлађење/ аутоматско одмрзавање
Плава	Хлађење уређаја
Љубичаста	Режим уштеде енергије
Жута	Искључивање
Црвена	Врата отворена

Напомена:

Ако је уређај искључен, LED прстен се подразумевао не укључује. Ако се BEEZER® контролише преко мобилне апликације, LED прстен се може активирати и уређај се може користити као амбијентално осветљење одабиром жељене боје прстена.

Функцијски тастери



Ротација

У стандардној поставци, посуда за пиће се ротира током процеса хлађења како би се обезбедило равномерно хлађење пића. Притиском на тастер функција ротације се може искључити, нпр. за четвртасте боце или посуде са осетљивим етикетама или рељефима. На екрану се приказује подешавање извршено преко симбола ротације.

Напомена:

Када се ротација искључи, процес хлађења се продужава за 20%.



Величина посуде

S	Садржај 0,25 литара
M	Садржај 0,5 литара
L	Садржај 0,75 литара



Степен хлађења

3 степена хлађења су симболизована на екрану са једном, две или три линије.

Времена хлађења

Трајање процеса хлађења зависи од изабране комбинације. Табела у наставку приказује различита унапред задата подешавања.

На средњем нивоу, пиће губи најмање 12 °C у поређењу са почетном температуром у нормалним условима.

Време хлађења (у минутама) у зависности од нивоа хлађења и величине посуде (почетна температура 21 °C)

(t in min)	*	**	***
small	2	3	4
medium	3	4	5
large	5	6	7

Напомена:

Унапред задата подешавања се могу подесити у мобилној апликацији. Такође се могу изабрати и покренути појединачни тајмери између 1 и 60 минута. Експертски режим такође помаже да се одреди идеално време хлађења за жељену температуру. Апликација такође садржи табелу са оптималном температуром за најчешћа пића.

Врата расхладне коморе

Ако се отворе врата расхладне коморе, сви текући процеси се заустављају. Чим се врата поново затворе, прекинати процеси ће се наставити.

Ако се врата поново не затворе, уређај вас упозорава звучним сигналом (бип). Ако врата остану отворена, то доводи до пораста температуре у расхладној комори, што заузврат доводи до обновљеног или продуженог процеса претходног хлађења.

Након успешног одмрзавања након искључивања уређаја, врата се морају отворити како би влага могла да изађе. Уређај то означава звучним сигналом (бип). У идеалном случају, врата треба оставити отворена најмање 60 минута.

Одводно црево

Текућина настала током процеса одмрзавања, из флаше која цури или због разбијеног стакла, помоћу одводног црева (8) на задњој страни BEEZER®-а може да се испразни ручно.

У ту сврху, извадите одводно црево (8) из држача и окачите га са отвором окренутим на доле у довољно велику посуду или лавабо са одводом.

Напомена:

Количина воде која се производи током одмрзавања значајно варира у зависности околине. Тек када је влажност ваздуха веома висока, ствара се толико воде да се мора испустити кроз црево.

BEEZER® такође има преливни отвор (10) на задњој страни. Ако се у уређају накупи превише воде, на пример због превелике кондензације или сломљене флаше, она ће отицати кроз њега. Ово не

представља никакав проблем за сам BEEZER® али то треба узети у обзир при избору места на којем ће бити постављен.

ПУШТАЊЕ У РАД

Припрема

- Пажљиво извадите уређај из паковања и уклоните све делове паковања и заштитне фолије.
- Чувајте све делове паковања заједно са паковањем. Приликом каснијег одлагања делова амбалаже, морају да се поштују важећи законски прописи за професионално одлагање.

ОПРЕЗ, опасност од експлозије:

Немојте користити уређај ако је систем оштећен! У том случају, просторија мора бити одмах добро проветрена и уклоњени потенцијални извори паљења.

Постављање уређаја

- Поставите BEEZER® на равну, неклизајућу, водоотпорну површину у непосредној близини утичнице. Подижите BEEZER® користећи предвиђене ручке на предњој и задњој страни (6).

Напомена: Никада не подижите BEEZER® за врата или друге делове уређаја осим за предвиђене ручке.

- Имајте на уму да BEEZER® може да ради само у добро проветреним просторијама где нема потенцијалних извора паљења. Такође, пазите да не прекријете отворе за вентилацију (7). Да бисте то урадили, држите минимално растојање од око 5 цм од околних зидова (погледајте ОПШТА БЕЗБЕДНОСНА УПУТСТВА).
- Прикључите кабл за напајање у утичницу.

Напомена:

BEEZER® се мора транспортовати, складиштити и њиме се руковати у исправном положају. Пре прве употребе, оставите уређај да мирује најмање 12 сати. Предвиђене перформансе су на собној температури између 16 и 32 °С.

МОБИЛНА АПЛИКАЦИЈА

BEEZER®-ом се може управљати преко мобилне апликације. Да бисте преузели и инсталирали апликацију на паметном телефону или таблету, скенирајте QR код на предњој страни овог упутства. Алтернативно, у App Store или у Google Play продавници можете да потражите *BEEZER® мобилну апликацију*.

Напомена:

Мобилна апликација служи као додатак уз LED прстен и екран уређаја. У апликацији можете да позовете додатне информације као што су тренутна температура расхладне коморе.

BEEZER® повежите преко WLAN везе

- Повежите BEEZER® са вашим WLAN-ом, тако што ћете истовремено притиснути оба доња тастера (5.3 и 5.4). Успешна веза је означена симболом WLAN на екрану (погледајте ОПИС ФУНКЦИЈА).

BEEZER® повежите преко мобилне апликације

- Отворите мобилну апликацију на паметном телефону или таблету.
- Креирајте лични налог корисника одабиром функције „Register“. У ту сврху, морате да наведете број телефона или адресу е-поште (неће све функције апликације бити доступне без ових информација).

- Повежите свој паметни телефон или таблет на кућну WLAN мрежу.
- Активирајте Bluetooth® на вашем паметном телефону или таблету.
- Отворите мобилну апликацију, пријавите се на свој налог и изаберите „Add device (+)“ на почетној страници. Можете да бирате између следећих опција:

Аутоматско препознавање: Ако су одговарајуће дозволе активирани, BEEZER® ће бити аутоматски препознат (услов: уређај мора бити укључен и повезан на WLAN; унесите WLAN лозинку ако је потребно)

Ручно додавање: Изаберите BEEZER® са листе доступних уређаја, опције „WiFi“ и „Bluetooth“ такође морају бити активирани (унесите лозинку за WLAN ако је потребно).

Преглед функција апликације

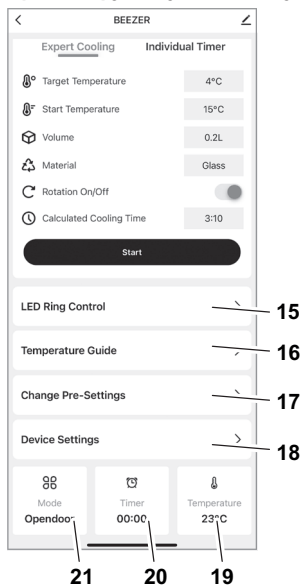

#	Објашњење
15	Управљање LED прстеном: Конфигурисање амбијенталног светла (избор боје). Оно светли само када је BEEZER® искључен.
16	Смернице за температуру: Даје препоруке за оптималну температуру за разна пића.
17	Промена унапред задатих подешавања: Конфигуришите жељене опције за величину контејнера (5.3), ниво хлађења (5.4) и време хлађења.
18	Подешавања уређаја: Конфигуришите трајање до аутоматског одмрзавања, активирајте режим уштеде енергије и аутоматско искључивање. Поред тога, звучни сигнал (бип) се може активирати/деактивирати.
19	Температура: Приказује тренутну температуру унутар расхладне коморе.
20	Време: Приказује преостало време хлађења пића.
21	Режим: Приказује актуелни режим BEEZER®-а.

РАД

Укључивање и претходно хлађење

- Уверите се да су врата затворена.
- Укључите уређај притиском и држањем тастера Старт (5.1). Након укључивања, BEEZER® захтева једнократно претходно хлађење од приближно 10 минута. Овај процес почиње аутоматски. LED-прстен BEEZER® светли тиркизно, а екран приказује процес са непрекидним тракама. Када уређај заврши процес претходног хлађења, то се обележава тако што се боја LED прстена мења из тиркизне у белу. Уређај је сада спреман за хлађење пића.

Напомена:

Преко апликације се BEEZER® може укључити и покренути претходно хлађење у покрету. То значи да је уређај спреман за употребу када се на пример вратите из куповине.

Хлађење пића

- Отворите врата расхладне коморе (1) тако што ћете прстом повући ручицу врата (4). Ставите пиће које желите да се охлади у расхладну комору (13). Уверите се да је посуда за пиће добро затворена.
- Затворите врата расхладне коморе и конфигуришите параметре помоћу функцијских тастера (погледајте ОПИС ФУНКЦИЈА).
- Притисните тастер Старт (5.1) да бисте покренули процес хлађења. Трајање процеса хлађења зависи од изабране комбинације (видите ОПИС ФУНКЦИЈА).
- За време процеса хлађења, LED-прстен BEEZER® светли у плавој боји, а екран приказује процес са непрекидним тракама.
- Крај процеса хлађења је означен звучним сигналом (бип) и LED прстеном који се мења из плаве у белу. Звучни сигнал се може укључити и искључити у апликацији.

Након завршетка процеса хлађења, отворите врата расхладне коморе и извадите охлађено пиће. Уверите се да су врата онда поново затворена.

ОПРЕЗ, опасност од повреда од разбијеног стакла:

Након завршетка процеса хлађења, никада не остављајте пиће у расхладној комори са затвореним вратима! Замрзавање пића може изазвати помлђење стакла.

Аутоматско одмрзавање

Ако уређај ради дуже време и у зависности од влажности, у расхладној комори се може формирати лед. Да би учинак хлађења био константан, BEEZER® се аутоматски одмрзава. Ово се обично дешава након 90 минута.

Процес аутоматског одмрзавања траје око 5 минута. За време процеса одмрзавања, LED-прстен BEEZER® светли у тиркизној боји, а екран приказује процес са непрекидним тракама.

Након успешног аутоматског одмрзавања, уређај прелази у режим претходног хлађења и поново је спреман за употребу након још 5 минута.

Напомена:

Унапред задата подешавања за аутоматско одмрзавање могу се подесити у апликацији.

Искључивање

- Искључите уређај притиском и држањем тастера Старт (5.1). Сада процес одмрзавања који траје око 10 минута почиње аутоматски.
- За време процеса одмрзавања, LED-прстен BEEZER® светли у жутој боји, а екран приказује процес са непрекидним тракама.

- Након успешног одмрзавања након искључивања уређаја, врата расхладне коморе се морају отворити како би влага могла да изађе. Уређај то означава звучним сигналом (бип). У идеалном случају, врата треба оставити отворена најмање 60 минута.

- Након што се врата расхладне коморе затворе, уређај се искључује и спреман је за поновно укључивање.

Напомена:

Ако се уређај неће користити дуже време, прво треба да се уверите да је расхладна комора потпуно чиста и сува и да врата расхладне коморе остану отворена како би се спречило стварање буђи изнутра (погледајте ЧИШЋЕЊЕ).

РЕЖИМ УШТЕДЕ ЕНЕРГИЈЕ

Ако је уређај спреман за употребу и не користи се дуже од 10 минута, BEEZER® прелази у режим уштеде енергије. Током режима уштеде енергије, LED прстен BEEZER® светли љубичасто.

Ако је уређај у режиму уштеде енергије, може се поново активирати притиском на било који функцијски тастер. Ако је температура у расхладној комори превише висока, поново ће се покренути кратак процес претходног хлађења (погледајте Претходно хлађење уређаја). Овај процес би требало да траје мање од једног минута, након чега ће уређај бити поново спреман за употребу.

Без поновног активирања, уређај се обично аутоматски потпуно искључује након 60 минута.

Напомена:

Унапред задата подешавања за режим уштеде енергије могу се подесити у апликацији.

ЧИШЋЕЊЕ

Није потребно чишћење BEEZER®-а након сваке употребе. Расхладна комора BEEZER®-а може да се чисти по потреби.

Припрема

- Отворите врата расхладне коморе (1). Ако је потребно, пажљиво уклоните страна тела!
- Уклоните ротациони носач (11) из расхладне коморе (13). Он је магнетно причвршћен за дно и мора да се повуче нагоре што је могуће хоризонталније да би се избегло нагињање.
- Сада извучите сито (12) које се налази испод ротационог носача.

Редовно чишћење

- Исперите ротациони носач (11) и сито (12) под чистом водом.
- Обришите расхладну комору BEEZER® влажном крпом.

Чишћење када је расхладна комора јако запрљана

Ако је расхладна комора веома прљава (исцурела течност, разбијено стакло или други страни предмети, на пример због чепа који цури или оштећене посуде за пиће), поступите на следећи начин:

- Исперите ротациони носач (11) и сито (12) под чистом водом. Притом пажљиво уклоните стране предмете као што су крхотине или слично!
 - Окачите одводно црево (8) које се налази на задњој страни BEEZER®-а у довољно велику посуду или лавабо са одводом.
 - Сада очистите расхладну комору испирањем са пуно воде. У ту сврху немојте користити чистач под високом притиском!
- Напомена:*
BEEZER® не сме да се нагиње!

Напомена:

Након сваког чишћења, врата расхладне коморе треба оставити отворена како би се омогућило да влага изађе (идеално најмање 60 минута).

СКЛАДИШТЕЊЕ/ ОДРЖАВАЊЕ

BEEZER® се мора транспортовати, складиштити и њиме се мора руковати у исправном положају.

Предвиђене перформансе коморе BEEZER® су на собној температури између 16 и 32 °С.

BEEZER® не захтева одржавање.

ОДЛАГАЊЕ СТАРЕ ЕЛЕКТРИЧНЕ И ЕЛЕКТРОНСКЕ ОПРЕМЕ НА ОТПАД



Овај симбол означава да се овај производ не сме одлагати са несортираним

комуналним отпадом. Постоји посебан (бесплатан) систем за прикупљање и враћање електричног и електронског отпада. За више информација контактирајте локалне власти или продавницу у којој сте купили производ. Осигуравањем да се овај производ правилно одлаже, помоћи ћете у спречавању потенцијалних негативних последица по животну средину и здравље људи, те сачувати природне ресурсе.

УПОЗОРЕЊЕ, опасност од пожара, опасност од експлозије:

Садржано расхладно средство и уље су запаљиви! Расхладно средство и уље које истекне се могу запалити при високим концентрацијама и у контакту са спољним извором топлоте. Цеви расхладног кола и компресора не смеју бити оштећене! Изолациони експанзиони гас (циклопетан) је запаљив!

УРЕДБА REACH

Погледајте www.ritterwerk.de

СЕРВИС, ПОПРАВКА И РЕЗЕРВНИ ДЕЛОВИ

За сервис, поправку и резервне делове обратите се својој локалној корисничкој служби!

Погледајте www.ritterwerk.de

ТЕХНИЧКИ ПОДАЦИ

Уређај је усаглашен с прописима о безбедности СЕ.

Мрежни напон / потрошња струје:

погледајте типску плочицу на доњој страни уређаја



ИЗЈАВА О ГАРАНЦИЈИ

За BEEZER® хладњак за пиће произвођача ritter дајемо двогодишњу фабричку гаранцију, која се рачуна од датума куповине и у складу је са смерницама за гаранције ЕУ. Овај пропис не ограничава ваша законска права у погледу гаранције у складу са чл. 437 и даље Немачког грађанског законика. Фабричка гаранција се односи на све уређаје који се продају у Европској унији. Гарантне услове можете погледати на адреси www.ritterwerk.de/warranty. У случају гарантних захтева или пружања корисничких услуга, хладњак за пиће се увек мора послати националној корисничкој служби.

РЕШАВАЊЕ ПРОБЛЕМА

Проблем	Објашњење/Решење
Пиштање након искључивања	Након искључивања, процес одмрзавања почиње аутоматски. На крају вас BEEZER® подсећа да отворите врата расхладне коморе звучним сигналом како би влага могла да изађе.
Симбол ротације треperi	Ротационо вратило неисправно/дефектно; BEEZER® може да настави да ради без ротације Решавање проблема: Искључите уређај и проверите да ли је ротационо вратило заглављено; ако није, BEEZER® се може поново укључити и функција ротације би сада поново требало да ради
Сломљено стакло	Поступите као што је описано у одељку „ЧИШЋЕЊЕ“. ОПРЕЗ! Опасност од повреда од разбијеног стакла
Жељена температура није достигнута	Собна температура или почетна температура пића је превисока. Изаберите виши степен хлађења. Расхладна комора BEEZER®-а може бити јако залеђена. Започните процес одмрзавања преко апликације.
Претходно хлађење траје предуго	Ако су собне температуре веома високе, време претходног хлађења се може продужити.
Врата пиште приликом отварања	Врата треба само накратко отворити да би се убацила боца, иначе ће температура у расхладној комори порасти.

FÖRKLARING AV SYMBOLER

Symbol	Förklaring
	CE-märkning: Produkten stämmer överens med gällande krav inom EU.
	Produkten har tagits i bruk efter 13 augusti 2005. Den får inte kasseras tillsammans med vanligt hushållsavfall. Symbolen med den genomstrukna soptunnan visar att produkten måste kasseras separat.
	Varning för brandfarliga ämnen

ALLMÄNNA SÄKERHETSANVISNINGAR

För att undvika personskador eller skada på dryckeskylaren är det mycket viktigt att beakta följande säkerhetsanvisningar:

- Denna apparat är avsedd att användas i privata hushåll och liknande användningsområden såsom i personalkök i butiker och kontor, i jordbruksfastigheter, av gäster på hotell, pensionat och andra boenden, liksom inom catering.
- Ställ aldrig apparaten på heta ytor eller i närheten av öppen låga.
- Använd endast medföljande tillbehör.
- Lyft endast apparaten i de avsedda bärhandtagen.
- VARNING: Se till att nätkabeln inte kläms eller skadas när du placerar apparaten.
- Böj inte nätkabeln vid placering. Dra nätkabeln så att den inte kommer i kontakt med föremål som är heta eller har vassa kanter. Låt inte nätkabeln hänga ned över kanten på arbetsytan.
- VARNING: Placera inte portabla grenuttag eller nätaggregat på baksidan av utrustningen.
- VARNING: Stäng inte ventilationsöppningarna i apparatens hölje eller i det inbyggda höljet.
- Se vid placering till att det finns ett tillräckligt avstånd på ca 5 cm från omgivande väggar eller andra avgränsningar.

- Arbeta med apparaten först när den har placerats på ett säkert sätt. Efter transport måste apparaten stå stilla på ett ställe i minst 12 timmar innan den kan börja användas.
- Transportera aldrig apparaten i liggande läge! Apparaten måste alltid stå upprätt, även när den inte används. Annars kan kylkretsen skadas.
- Öppna aldrig den nedre delen av apparaten där kylkretsen sitter.
- Denna apparat kan användas av barn från 8 år och av personer med nedsatt fysisk, sensorisk eller mental förmåga eller som saknar erfarenhet och/eller kunskap, under förutsättning att de övervakas eller undervisas angående säker användning och har förstått de risker som gäller i detta sammanhang.
- Barn får inte leka med apparaten.
- Barn mellan 3 och 8 år får lägga in drycker i och ta ut drycker ur apparaten, men måste hållas borta från anslutningskabeln.
- Rengöring och underhåll får inte utföras av barn om de inte är över 8 år och under uppsikt.
- BEEZER® kan endast fjärraktiveras via appen för att förkyla drycker, inte för att påbörja själva kylningen av drycker.
- Apparaten får endast anslutas till lämplig växelströmskälla som motsvarar uppgifterna på typskylten.
- Apparaten får inte lämnas utan övervakning vid användning.
- **WARNING:** I kylkammaren får inte elektrisk utrustning användas som inte överensstämmer med den typ som rekommenderas av tillverkaren.
- Lämna aldrig kvar drycker i kylkammaren efter avslutad kylningsprocess. På grund av de extremt låga temperaturerna i kammaren kan drycken frysa och få dryckesbehållaren att spricka.
- **WARNING:** Använd inga andra mekaniska anordningar eller metoder än de som rekommenderas av tillverkaren för att påskynda avfrostningsprocessen.

Risk för elstöt

- Vid driftstörningar, dra alltid först ut stickkontakten ur eluttaget. Dra då i själva kontakten och inte i kabeln.
- Använd inte apparaten utomhus.
- Ta genast apparaten ur bruk vid skador på dess delar och kontakta ritter kundtjänst.
- Om nätkabeln skadas måste den bytas ut av tillverkaren, dess kundtjänst eller en person med liknande behörighet för att undvika risker.

Explosionsrisk

- Använd endast apparaten i ett välventilerat rum! BEEZER® får inte installeras eller förvaras i stängda skåp! Om apparaten används i ett otillräckligt ventilerat rum kan en lättantändlig blandning av gas och luft skapas i händelse av en läcka i kylkretsen!
- Använd inte apparaten om kylkretsen är skadad! Om så är fallet måste rummet omedelbart luftas väl och potentiella antändningskällor tas bort.
- Förvara inte explosiva ämnen i apparaten, till exempel aerosolbehållare med lättantändlig drivgas.
- Expanderande gaser (CYKLOPENTAN) är brännbara.

Fäll ut bilderna på omslagets insida i början och slutet av bruksanvisningen.

Läs noga igenom anvisningen innan apparaten tas i bruk. Spara bruksanvisningen och skicka med den när apparaten lämnas vidare.

Den aktuella bruksanvisningen står även till förfogande på www.ritterwerk.de.

ANVÄNDNING

Dryckeskylaren används för sporadisk kylning av drycker (till exempel i flaskor eller burkar). Apparaten är inte avsedd för konstant bruk. BEEZER® är utformad för hemmabruk och lämpar sig inte för kommersiell användning. Ej avsett bruk eller felaktig användning kan leda till svåra personsador eller skada på apparaten. I sådana fall gäller inga garanti- eller ansvarsanspråk.

FUNKTIONSBESKRIVNING

Med BEEZER® dryckeskylaren kan du kyla dryckesbehållare med en kapacitet på upp till 0,75 liter. Beroende på dryckesbehållarens storlek behöver BEEZER® 3 till 6 minuter för att uppnå en temperaturskillnad på minst 12 °C från starttemperaturen. Kylningsprocessen kan justeras eller upprepas för att ytterligare sänka drickstemperaturen.

BEEZER® kan användas med 4 funktionsknappar på apparaten eller via mobilappen. Med startknappen (5.1) slår du på och stänger av apparaten och startar kylningsprocessen. Det finns också 3 extra funktionsknappar för att ställa in parametrarna rotation på/av, behållarstorlek och kylnivå (5.2–5.4). Apparaten visar aktivt läge med hjälp av de olika färgerna på LED-ringen (2) på luckan till kylkammaren (1).

LED-ring

LED-ringen signalerar apparatens driftläge med hjälp av färgen.

Driftlägena anges i följande tabell:

Ringfärg	Betydelse (läge)
Vitt	Klar för användning
Turkost	Förkylning/ automatisk avfrostning
Blått	Dryckeskylning
Lila	Energisparläge
Gult	Avstängning
Rött	Luckan öppen

Anvisning:

Om apparaten är i avstängt läge är LED-ringen som standard släckt. Om BEEZER® styrs via mobilappen kan LED-ringen aktiveras och apparaten användas som omgivningsbelysning genom att välja önskad ringfärg.

Funktionsknappar



Rotation

Vid standardinställning roterar dryckesbehållaren under kylningsprocessen för jämn kylning av drycken. Du kan stänga av rotationsfunktionen genom att trycka på knappen, till exempel vid fyrkantiga flaskor eller behållare med känsliga etiketter eller märken. Displayen visar den inställning som gjorts med hjälp av rotationsymbolen.

Anvisning:

När rotationen är avstängd förlängs kylningsprocessen med 20 %.



Behållarstorlek

S	Innehåller 0,25 liter
M	Innehåller 0,5 liter
L	Innehåller 0,75 liter



Kylnivå

De 3 kylnivåerna visas på displayen med ett, två eller tre streck.

Kyltider

Kylningsprocessens längd beror på vald kombination. Följande tabell visar de olika förinställningarna.

Vid en medelhög inställning minskar drycken under normala förhållanden minst 12 °C från starttemperaturen.

Kyltid (i minuter) beroende på kylnivå och behållarstorlek (starttemperatur 21 °C)

(t i min)	*	**	***
Small	2	3	4
Medium	3	4	5
Large	5	6	7

Anvisning:

I mobilappen kan du justera förinställningarna. Dessutom kan du välja enskilda timers mellan 1 och 60 minuter och starta dem. Därutöver hjälper expertläget till att bestämma den perfekta kyltiden för önskad temperatur. Appen innehåller också en tabell med optimal drickstemperatur för de vanligaste dryckerna.

Lucka till kylkammaren

När luckan till kylkammaren öppnas stoppas alla pågående processer. Så snart luckan stängs igen fortsätter de avbrutna processerna.

Om luckan inte stängs igen, varnar apparaten med en akustisk signal (pipljud). Om luckan förblir öppen ökar temperaturen i kylkammaren, vilket i sin tur leder till en förnyad eller förlängd förkylningsprocess.

När apparaten har stängts av efter slutförd avfrostning måste luckan öppnas så att fukt kan komma ut. Apparaten signalerar detta med en akustisk signal (pipljud). Luckan bör helst vara öppen i minst 60 minuter.

Avtappnings slang

Vatten som uppstår under avfrostningsprocessen och vätska som läcker från en flaska eller en trasig glasbehållare kan tömmas manuellt med avtappningsslangen (8) på baksidan av BEEZER®.

För att göra detta, lossa avtappningsslangen (8) från fästet och häng den med öppningen nedåt i ett tillräckligt stort kärl eller ett handfat med avlopp.

Anvisning:

Mängden vatten som uppstår vid avfrostning varierar kraftigt beroende på den omgivande luftfuktigheten. Endast vid mycket hög luftfuktighet uppstår så mycket vatten att det måste tömmas via slangen.

BEEZER® har även en överloppsöppning (10) på baksidan. Om det samlas för mycket vätska inuti apparaten, till exempel på grund av för mycket kondens eller en trasig flaska, töms vätskan via denna öppning. Det här är inte något problem för BEEZER®, men bör beaktas när du väljer vilket underlag apparaten ska stå på.

FÖRSTA ANVÄNDNING

Förberedelse

- Lyft försiktigt ut apparaten ur förpackningen och ta bort alla förpackningsdelar och skyddsfolier.
- Förvara alla förpackningsdelar tillsammans med förpackningen. När förpackningsdelarna sedan behöver kasseras ska gällande bestämmelser för korrekt kassering beaktas.

SE UPP! Explosionsrisk:

Använd inte apparaten om systemet är skadat! Om så är fallet måste rummet omedelbart luftas väl och potentiella antändningskällor tas bort.

Placera apparaten

- Ställ BEEZER® på ett jämnt, halkfritt och fuktåligt underlag i omedelbar närhet till ett eluttag. Lyft alltid BEEZER® i de avsedda handtagen på fram- och baksidan (6).

Anvisning: Lyft aldrig BEEZER® i luckan eller andra delar av apparaten utom de avsedda handtagen.

- Observera att BEEZER® endast får användas i välventilerade rum där det inte finns några potentiella antändningskällor. Se också till att ventilationsöppningarna (7) inte täcks över. För att göra detta bör du hålla ett avstånd på minst ca 5 cm från de omgivande väggarna (se ALLMÄNNA SÄKERHETSANVISNINGAR).
- Anslut nätkabeln till eluttaget.

Anvisning:

BEEZER® måste transporteras, förvaras och användas upprätt. Låt apparaten stå stilla i minst 12 timmar före första användningen. Den avsedda effekten är mellan 16 och 32 °C vid rumstemperatur.

MOBILAPP

BEEZER® kan styras via en mobilapp. Om du vill hämta och installera appen på din smartphone eller surfplatta skannar du QR-koden på framsidan av den här bruksanvisningen. Alternativt kan du söka efter *BEEZER® mobilapp* i App Store eller Google Play Store.

Anvisning:

Mobilappen fungerar som ett tillägg till LED-ringen och displayen på apparaten. I appen kan du visa ytterligare information, till exempel den aktuella temperaturen i kylkammaren.

Ansluta BEEZER® till WiFi

- Anslut BEEZER® till WiFi-nätverket genom att trycka på de två nedre funktionsknapparna (5.3 och 5.4) samtidigt. Anslutningen visas med WiFi-symbolen på displayen (se FUNKTIONSBESKRIVNING).

Ansluta BEEZER® till mobilappen

- Öppna mobilappen på din smartphone eller surfplatta.
- Skapa ett personligt kundkonto genom att välja funktionen "Register". Du behöver ange ett telefonnummer eller en e-postadress (utan denna information är inte alla funktioner i appen tillgängliga).
- Anslut din smartphone eller surfplatta till ditt WiFi-nätverk hemma.
- Aktivera Bluetooth® på din smartphone eller surfplatta.
- Öppna mobilappen, logga in på ditt konto och välj "Add device (+)" på startsidan. Du kan välja mellan följande alternativ:

Automatisk igenkänning:

Om motsvarande behörigheter är aktiverade, identifieras BEEZER® automatiskt (förutsättning: apparaten måste vara påslagen och ansluten till WiFi-nätverket – ange WiFi-lösenordet om det behövs).

Lägg till manuellt:

Välj BEEZER® i listan över tillgängliga enheter och aktivera alternativen "WiFi" och "Bluetooth" (ange ett WiFi-lösenord om det behövs).

Översikt över appens funktioner

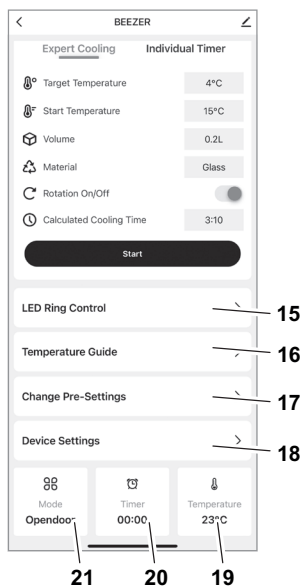

ANVÄNDNING

Slå på och förkyla

- Se till att luckan är stängd.
- Slå på apparaten genom att hålla startknappen (5.1) intryckt. När BEEZER® är påslagen krävs en engångsförkylning på cirka 10 minuter. Denna process startar automatiskt. LED-ringen på BEEZER® lyser turkost och displayen visar processen med förloppsstaplar. När apparaten har slutfört förkylningsprocessen indikeras detta genom att LED-ringens färg ändras från turkost till vitt. Apparaten är nu klar för kylning av drycker.

Anvisning:

Du kan slå på BEEZER® och starta förkylning via appen när du är på resande fot. På så sätt är apparaten klar för användning när du till exempel har varit och handlat.

Kyla drycker

- Öppna kylkammarens lucka (1) genom att dra med fingret i luckans handtag (4). Placera den dryck som ska kylas i kylkammaren (13). Se till att dryckesbehållaren är ordentligt stängd.
- Stäng kylkammarens lucka och konfigurera parametrarna med funktionsknapparna (se FUNKTIONSBESKRIVNING).
- Tryck på startknappen (5.1) för att starta kylningsprocessen. Kylningsprocessens längd beror på vald kombination (se FUNKTIONSBESKRIVNING).
- Under kylningsprocessen lyser LED-ringen på BEEZER® blått och displayen visar processen med förloppsstaplar.
- Slutförd kylningsprocess indikeras av en akustisk signal (pip ljud) och LED-ringen byter färg från blått till vitt. Pip ljudet kan slås på och av i appen.

När kylningsprocessen är klar öppnar du kylkammarens lucka och tar ut den kylda drycken. Se därefter till att luckan stängs igen.

SE UPP! Risk för skador på grund av krossat glas:

Lämna aldrig kvar drycker i kylkammaren vid stängd lucka efter avslutad kylningsprocess! Om du fryser drycken kan det leda till att glaset går sönder.

Automatisk avfrostning

Om apparaten används under lång tid och beroende på luftfuktigheten kan det bildas is i kylkammaren. BEEZER® avfrostas automatiskt för att hålla kyleffekten konstant. Som standard sker detta efter 90 minuter.

Den automatiska avfrostningsprocessen tar cirka 5 minuter. Under avfrostningsprocessen lyser LED-ringen på BEEZER® turkost och displayen visar processen med förloppsstaplar.

#	Förklaring
15	Styrning av LED-ringen: Konfigurera omgivningsbelysningen (färgval). Omgivningsbelysningen tänds endast när BEEZER® är avstängd.
16	Referensvärden för temperatur: Rekommendationer för optimal dricktemperatur för olika drycker.
17	Ändra förinställningar: Konfigurera förinställningarna för behållarstorlek (5.3), kylnivå (5.4) och kyltid.
18	Apparatinställningar: Konfigurera tiden för automatisk avfrostning, aktivera energisparläge och automatisk avstängning. Dessutom kan den akustiska signalen (pip ljudet) aktiveras/inaktiveras.
19	Temperatur: Visar aktuell temperatur i kylkammaren.
20	Tid: Visar den återstående kyltiden för drycken.
21	Läge: Visar det aktuella läget för BEEZER®.

Efter slutförd automatisk avfrostning övergår apparaten till förkylningsläge och är klar för användning igen efter ytterligare 5 minuter.

Anvisning:

I appen kan du justera förinställningarna för automatisk avfrostning.

Avstängning

- Stäng av apparaten genom att hålla startknappen (5.1) intryckt. Den cirka 10 minuter långa avfrostningsprocessen inleds nu automatiskt.
- Under avfrostningsprocessen lyser LED-ringen på BEEZER® gult och displayen visar processen med förloppsstaplar.
- Efter slutförd avfrostning när apparaten har stängts av måste kylkammarens lucka öppnas så att fukt kan komma ut. Apparaten signalerar detta med en akustisk signal (pip ljud). Luckan bör helst vara öppen i minst 60 minuter.
- När kylkammarens lucka har stängts är apparaten avstängd och redo att slås på igen.

Anvisning:

Om apparaten inte ska användas under en längre tid, se först till att kylkammaren är helt ren och torr och att kylkammarens lucka förblir öppen för att förhindra att mögel bildas inne i kammaren (se RENGÖRING).

ENERGISPARLÄGE

När apparaten är klar för användning och inte används på över 10 minuter övergår BEEZER® till energisparläge. Under energisparläget lyser LED-ringen på BEEZER® lila.

Om apparaten är i energisparläge kan den aktiveras igen genom att trycka på valfri funktionsknapp. Om temperaturen i kylkammaren är för hög startas en kort förkylningsprocess igen (se förkylning av apparaten). Den här processen bör ta mindre än en

minut. Därefter är apparaten klar för användning igen.

Utan återaktivering stängs apparaten som standard automatiskt av helt efter 60 minuter.

Anvisning:

I appen kan du justera förinställningarna för energisparläge och automatisk avstängning.

RENGÖRING

Det är inte nödvändigt att rengöra BEEZER® efter varje användning. Kylkammaren på BEEZER® kan däremot rengöras vid behov.

Förberedelse

- Öppna kylkammarens lucka (1). Ta försiktigt bort eventuella främmande föremål!
- Ta ut rotationsstödet (11) ur kylkammaren (13). Det är magnetiskt fäst på undersidan och måste först dras uppåt i horisontellt läge för att undvika lutning.
- Dra nu ut silen (12) som sitter under rotationsstödet.

Regelbunden rengöring

- Skölj rotationsstödet (11) och silen (12) i rent vatten.
- Torka av kylkammaren på BEEZER® med en fuktig trasa.

Rengöring om kylkammaren är mycket smutsig

Om kylkammaren är mycket smutsig (spilld vätska, krossat glas eller andra främmande föremål, till exempel på grund av en läckande förslutning eller en skadad dryckesbehållare), gör så här:

- Skölj rotationsstödet (11) och silen (12) i rent vatten. Ta försiktigt bort främmande föremål som skärvor eller liknande!
- Häng avtappningsslangen (8) som sitter på baksidan av BEEZER® i ett tillräckligt stort kärl eller ett handfat med avlopp.

- Rengör kylkammaren genom att spola det med rikligt med vatten. Använd inte någon högttryckstvätt!

Anvisning:

BEEZER® får inte lutas!

Anvisning:

Efter varje rengöring ska kylkammarens lucka vara öppen så att fukt kan komma ut (helst i minst 60 minuter).

FÖRVARING/UNDERHÅLL

BEEZER® måste transporteras, förvaras och användas upprätt.

Den avsedda effekten av BEEZER® är mellan 16 och 32 °C vid rumstemperatur.

BEEZER® är underhållsfri.

KASSERING AV ELEKTRISKT OCH ELEKTRONISKT AVFALL



Den här symbolen anger att denna produkt inte får kasseras tillsammans med osorterat,

kommunalt avfall. Det finns ett separat (gratis) system för insamling och retur av elektriska och elektroniska, uttjänta apparater. Kontakta kommunen eller affären där du köpte produkten för ytterligare information. Genom att se till att denna produkt kasseras enligt föreskrift hjälper du till att förhindra negativ påverkan på miljö och hälsa samt återvinna de naturliga resurserna.

WARNING! Brandrisk, explosionsrisk:

Kylmedel och olja i apparaten är brandfarliga! Om kylmedel och olja läcker ut i en tillräckligt hög koncentration och kommer i kontakt med en extern värmekälla kan de antändas. Kylmediekretsens och kompressorns rör får inte skadas! Expanderande gas (cyclopentan) är brännbar!

REACH-FÖRORDNINGEN

Se www.ritterwerk.de

SERVICE, REPARATIONER OCH RESERVDelar

Kontakta den lokala kundtjänsten för service, reparation och reservdelar!

Se www.ritterwerk.de

TEKNISKA DATA

Apparaten uppfyller CE-föreskrifterna.

Nätspänning/effektuttag: se typskylt på apparatens undersida



GARANTIFÖRSÄKRAN

För BEEZER® dryckeskylare från ritter ger vi en 2-årig tillverkargaranti, räknat från inköpsdatum och enligt EU:s garantidirektiv. Dina lagstadgade garantianspråk enligt § 437 ff. BGB (tyska civilagen) påverkas inte av detta. Tillverkargarantin gäller för alla apparater som har sålts inom EU. Garantivillkoren finns på www.ritterwerk.de/warranty. Dryckeskylaren måste alltid skickas till den nationella kundtjänsten vid garantianspråk eller för service.

FELSÖKNING

Problem	Förklaring/lösning
Pippljud efter avstängning	Efter avstängning startas avfrostningsprocessen automatiskt. I slutet av avfrostningsprocessen avger BEEZER® en akustisk signal som påminner dig om att öppna kylkammarens lucka så att fukt kan komma ut.
Rotationsymbolen blinkar	Rotationsaxeln är felaktig/defekt. BEEZER® kan fortsätta att fungera utan rotation. Felsökning: Stäng av apparaten och kontrollera om rotationsaxeln har fastnat. Om inte kan BEEZER® slås på igen. Rotationsaxeln bör nu fungera igen.
Krossat glas	Fortsätt enligt beskrivningen i avsnittet "RENGÖRING". SE UPP! Risk för skador på grund av krossat glas
Önskad temperatur uppnås inte	Rumstemperaturen eller starttemperaturen på drycken är för hög. Välj en högre kylnivå. Det kan ha bildats mycket is i kylkammaren på BEEZER®. Starta avfrostningsprocessen med appen.
Förkylning tar för lång tid	Mycket höga rumstemperaturer kan leda till en förlängd förkylningstid.
Det piper när luckan öppnas	Luckan ska endast öppnas en kort stund för att lägga in flaskan, annars stiger temperaturen i kylkammaren.

SEMBOLERİN AÇIKLAMASI

Sembol	Açıklama
	CE işareti: Ürün, Avrupa Birliği genelinde yürürlükte olan gereklilikleri karşılar özelliğindedir.
	Bu ürün 13 Ağustos 2005 tarihinden sonra piyasaya sürülmüştür. Ürün normal evsel atıklar ile birlikte imha edilemez. Üzeri çizili çöp kutusu sembolü, cihazın ayrı olarak toplanması gerektiğini göstermektedir.
	Yanıcı maddelere karşı uyarı

GENEL GÜVENLİK TALİMATLARI

Yaralanmaları veya içecek soğutucunun hasar görmesini önlemek için aşağıda yer alan güvenlik talimatlarına mutlaka uyun:

- Bu cihaz, ev ortamında ve dükkan ve ofislerin personel mutfaklarında, tarım alanında, otellerdeki, pansiyonlardaki ve diğer konaklama tesislerindeki misafirler tarafından, oda kahvaltı hizmeti veren pansiyonlarda ve Catering alanında kullanım gibi benzer uygulama alanlarında kullanım için tasarlanmıştır.
- Cihazı asla sıcak yüzeylerin üzerine veya açık alevlerin yakınına yerleştirmeyin.
- Yalnızca cihaz ile birlikte teslim edilen aksesuarları kullanın.

- Cihazı yalnızca öngörülen taşıma tutamaklarından tutarak kaldırın.
- UYARI: Cihaz kurulurken elektrik bağlantı kablosunun sıkışmadığından veya zarar görmediğinden emin olunmalıdır.
- Kurulum esnasında elektrik kablosunu bükmeyin. Elektrik kablosunun sıcak veya keskin kenarlı nesnelere temas etmeyecek şekilde yerleştirildiğinden emin olun. Elektrik kablosunu çalışma yüzeyinin kenarından sarkmasına izin vermeyin.
- UYARI: Taşınabilir çoklu prizleri veya güç kaynağı ünitelerini cihazların arkasına yerleştirmeyin.

- UYARI: Cihaz gövdesindeki veya kurulum gövdesindeki havalandırma deliklerini kapatmayın.
- Kurulum esnasında yakındaki duvarlardan ya da diğer sınırlardan yaklaşık 5 cm'lik yeterli bir mesafe olduğundan emin olun.
- Cihazı, yalnızca sağlam bir yüzeye güvenli bir şekilde yerleştirildikten sonra kullanın. Taşıdıktan sonra, tekrar çalıştırmadan önce cihaz en az 12 saat hareketsiz kalmalıdır.
- Cihazı asla yatay pozisyonda taşımayın! Cihaz, çalışmıyor olsa dahi mutlaka dikey pozisyonda bulunmalıdır, aksi halde soğutma devresinde hasar meydana gelebilir.
- Cihazın soğutma devresinin bulunduğu alt kısmını asla açmayın.
- Bu cihaz, 8 yaş ve üzeri çocuklar ve fiziksel, algısal ve akli becerileri kısıtlı ya da tecrübesi ve/veya bilgisi yetersiz olan kişiler tarafından ancak gözetim altında ya da cihazın emniyetli kullanımı hakkında bilgilendirilmiş olmaları ve cihazın kullanımı sonucu ortaya çıkabilecek tehlikelerin bilincinde olmaları koşuluyla kullanılabilir.
- Çocuklar cihazla oynamamalıdır.
- 3 ile 8 yaş aralığındaki çocuklar cihazı doldurup boşaltabilir ancak bağlantı kablosundan uzak tutulmalıdır.
- Temizlik ve kullanıcı bakımı, 8 yaş üzeri ve gözetim altında olmadıkları sürece çocuklar tarafından yapılmamalıdır.
- BEEZER® yoldayken uygulama üzerinden etkinleştirilerek cihaz önceden soğutulabilir. Bu seçenek yalnızca cihazı önceden soğutmak içindir, içecekleri soğutmak için değil.
- Cihazı yalnızca bilgi etiketindeki bilgilere uygun AC gerilimine sahip olan bir elektrik prizine bağlayın.
- Çalışır durumdaki cihazı daima gözetim altında tutun.
- UYARI: Soğutucu bölme içinde üretici tarafından önerilen yapı türüne uygun olmayan elektrikli cihazları işletmeyin.

- Soğutma işleminin sonunda içecekleri soğutucu bölmede bırakmayın. İç kısmındaki aşırı düşük sıcaklıklar nedeniyle içecekler donabilir ve içecek kabı patlayabilir.
- UYARI: Buz çözme işlemini hızlandırmak için üreticinin önerdikleri haricinde başka mekanik tertibat ya da farklı araçlar kullanmayın.

Elektrik çarpması tehlikesi

- Çalıştırma arızaları meydana gelirse mutlaka elektrik fişini prizden çekin. Fişi çekerken kablodan değil fişten tutun.
- Cihazı dış mekanlarda kullanmayın.
- Cihazın parçalarından birinin hasar görmesi durumunda, cihazı hemen durdun ve ritter Müşteri Hizmetleri ile iletişime geçin.
- Tehlikeli durumların oluşmasını önlemek amacıyla, hasar görmüş bir elektrik kablosu yalnızca üretici, teknik servis veya benzer niteliklere sahip yetkili kişiler tarafından değiştirilmelidir.

Patlama tehlikesi

- Cihazı yalnızca iyi havalandırılan bir odada kullanın! BEEZER® kapalı dolaplara monte edilmemeli veya buralarda depolanmamalıdır! Cihaz yeterince havalandırılmayan bir odada çalıştırılırsa soğutma devresinin sızıntı yapması durumunda yanıcı bir gaz-hava karışımı ortaya çıkabilir!
- Soğutma devresi zarar görmüşse cihazı çalıştırmayın! Bu durumda oda yeterince iyi şekilde havalandırılmalı ve olası tutuşma kaynakları odadan uzaklaştırılmalıdır.
- Cihazda örneğin yanıcı sera gazı içeren aerosol kapları gibi patlama tehlikesi barındıran maddeleri muhafaza etmeyin.
- İzolasyon şişirme gazları (CYCLOPENTANE) yanıcıdır.

Kitapçığın ön ve arka yüzlerinde bulunan grafikleri açın.

Cihazı çalıştırmadan önce kılavuzu lütfen dikkatle okuyun. Kullanım kılavuzunu saklayın ve cihazı başka birine verdiğinizde kılavuzu da beraberinde verin.

Ayrıca güncel kullanım kılavuzuna www.ritterwerk.de adresinden de erişebilirsiniz.

KULLANIM AMACI

İçecek soğutucu, içeceklerin (ör. şişelerde veya tenekelerde) ara sıra soğutulması için kullanılır. Cihaz sürekli kullanım için tasarlanmamıştır. BEEZER® ev ortamında kullanım için tasarlanmıştır ve ticari kullanıma uygun değildir. Amacına uygun olmayan veya hatalı kullanım, ciddi yaralanmalara ya da cihazın arızalanmasına neden olabilir. Bu gibi durumlarda garanti geçerliliğini yitirir ve üretici firmanın sorumluluğu sona erer.

FONKSİYON AÇIKLAMASI

BEEZER® içecek soğutucu, 0,75 litreye kadar kapasiteye sahip içecek kaplarını soğutmak için kullanılabilir. Başlangıç sıcaklığına kıyasla en az 12 °C'lik bir sıcaklık farkına erişmek için, BEEZER®, içecek kabının boyutuna göre 3 ila 6 dakika kadar süreye ihtiyaç duyabilir. Soğutma işlemi uyarlanabilir veya içecek sıcaklığını tekrar düşürmek için işlem tekrarlanabilir.

BEEZER® cihaz üzerinde bulunan 4 fonksiyon tuşu veya mobil uygulama üzerinden kullanılabilir. Başlatma tuşu (5.1) ile cihaz açılıp kapatılabilir ve soğutma işlemi başlatılabilir. Bunun yanı sıra, parametre ayarı için 3 farklı fonksiyon tuşu da bulunmaktadır: Rotasyon açık/kapalı, kap ebadı ve soğutma kademesi (5.2–5.4). Cihaz, soğutucu bölme kapağında (1) bulunan farklı LED halka (2) renkleri üzerinden cihazın hangi modda bulunduğunu gösterir.

LED halka

LED halka, renklerle cihazın bulunduğu modu belirtir. Modlar aşağıdaki tabloda listelenmiştir:

Halka rengi	Anlamı (mod)
Beyaz	Kullanıma hazır
Turkuaz	Ön soğutma işlemi/otomatik buz çözdüreme
Mavi	İçecek soğutma
Mor	Enerji tasarruf modu
Sarı	Kapatma
Kırmızı	Kapak açık

Not:

Cihaz kapalı ise LED halkası standart olarak yanmaz. BEEZER® mobil uygulama üzerinden kullanılırsa LED halka etkinleştirilebilir ve tercih edilen halka rengi seçilerek cihaz ortam aydınlatması olarak kullanılabilir.

Fonksiyon tuşları



Rotasyon

Standart ayarda içecek kabı, içeceğin eşit şekilde soğutulması için soğutma işlemi sırasında döner. Örneğin köşeli şişeler veya hassas etiketli ya da baskılı kaplar varsa tuşa basarak rotasyon fonksiyonu kapatılabilir. Ekranda rotasyon sembolü üzerinden yapılan ayar gösterilir.

Not:

Rotasyon kapalı olduğunda soğutma işlemi %20 oranında uzar.



Hazne ebadı

S	0,25 litre kapasite
M	0,5 litre kapasite
L	0,75 litre kapasite



Soğutma kademesi

3 soğutma seviyesi ekranda bir, iki veya üç çizgi ile gösterilir.

Soğutma süreleri

Soğutma işleminin süresi seçilen kombinasyona bağlıdır. Aşağıdaki tabloda çeşitli ön ayarlar gösterilmektedir.

Orta kademe de içecek, başlangıç sıcaklığına kıyasla normal koşullarda en az 12 °C kaybeder.

Soğutma kademesine ve kap ebadına bağlı olarak soğutma süresi (dakika cinsinden) (başlangıç sıcaklığı 21 °C)

(dakika cinsinden süre)	*	**	***
küçük	2	3	4
orta	3	4	5
büyük	5	6	7

Not:

Mobil uygulamada ön ayarlar uyarlanabilir. Ayrıca, 1 ve 60 dakika arasında özel zamanlayıcı seçilebilir ve başlatılabilir. Uzman modu, ayrıca istenen sıcaklıkta ideal soğutma süresinin belirlenmesine yardımcı olur. Bunun yanı sıra uygulamada en yaygın içecekler için ideal içme sıcaklığını gösteren bir tablo da yer almaktadır.

Soğutucu bölme kapağı

Soğutucu bölme kapağı açıksa devam eden tüm işlemler durur. Kapak tekrar kapatıldığında yarıda kesilen işlemler devam ettirilir.

Kapak kapatılmazsa cihaz akustik bir sinyalle (bip sesi) sürekli uyarı verir. Kapak açık kalırsa soğutucu bölmede yeniden veya uzatmalı bir ön soğutma işlemine yol açan bir sıcaklık artışı meydana gelebilir.

Cihaz kapatıldıktan sonra buz çözme işleminin başarılı olmasının ardından nemin dışarı çıkması için kapak açılmalıdır. Cihaz, sesli bir sinyalle (bip sesi) bunu bildirir. İdeal olarak kapak, en az 60 dakika boyunca açık kalmalıdır.

Gider hortumu

Buz çözme işlemi esnasında sızdıran bir şile veya cam kırılması nedeniyle ortaya çıkan sıvı, BEEZER®'in arkasında bulunan gider hortumu (8) vasıtasıyla manuel olarak tahliye edilebilir.

Bunun için gider hortumunu (8) braketten çıkarın ve ağzı aşağı bakacak şekilde yeterli büyüklükte bir kabın içine veya giderli bir leğene asın.

Not:

Buz çözme sırasında ortaya çıkan su miktarı, ortamın hava nemine bağlı olarak ciddi anlamda farklılık gösterir. Yalnızca çok fazla hava nemi durumunda bir hortum ile tahliye edilmesi gereken kadar büyük miktarda su oluşur.

BEEZER® ayrıca arka kısımda bir taşma deliğine (10) sahiptir. Cihazın içinde örneğin çok fazla yoğunlaşma suyu ya da şişe kırılması nedeniyle büyük miktarda su birikmesi durumunda su, bu yolla tahliye edilir. Bu durum BEEZER® için sorun teşkil etmez ancak altlık seçiminde dikkate alınmalıdır.

ÇALIŞTIRMA

Hazırlık

- Cihazı dikkatli bir şekilde kutusundan çıkarın ve kutudaki tüm parçaları ve koruyucu folyoları çıkarın.
- Kutudaki tüm parçaları ambalajı ile birlikte muhafaza edin. Ambalaj parçalarını daha sonraki bir tarihte atarken profesyonel bertaraf için geçerli yasal hükümlere uyulmalıdır.

DİKKAT; patlama tehlikesi:

Sistem hasar görmüşse cihazı çalıştırmayın! Bu durumda oda yeterince iyi şekilde havalandırılmalı ve olası tutuşma kaynakları odadan uzaklaştırılmalıdır.

Cihazın yerleştirilmesi

- BEEZER®'ı prize yakın olacak şekilde düz, kaymayan ve sudan etkilenmeyen bir zemin üzerine yerleştirin. BEEZER®'ı daima ön ve arka taraftaki (6) belirlenen tutamaklardan tutarak kaldırın.

Not: BEEZER®'ı asla belirlenen tutamaklar dışında kapaktan veya cihazın diğer parçalarından tutarak kaldırmayın.

- Bu esnada BEEZER®'ın yalnızca potansiyel tutuşma kaynakları bulunmayan yeterince havalandırılmış alanlarda çalıştırılabileceğini dikkate alın. Ayrıca havalandırma deliklerinin (7) üzerini örtmemeye de dikkat edin. Bunun için çevreleyen duvarlardan en az yaklaşık 5 cm mesafe bırakın (bkz. GENEL GÜVENLİK TALİMATLARI).
- Elektrik kablosunu prize takın.

Not:

BEEZER® dik vaziyette taşınmalı, depolanmalı ve işletilmelidir. Cihazı çalıştırmadan önce en az 12 saat boyunca hareket ettirmeyin. 16 ve 32 °C arası sıcaklıkta amacına uygun performans sağlar.

MOBİL UYGULAMA

BEEZER® mobil bir uygulama üzerinden kullanılabilir. Uygulamayı indirmek ve akıllı telefonunuza ya da tabletinize yüklemek için bu kılavuzun ön yüzündeki QR kodunu tarayın. Uygulamayı ayrıca App Store veya Google Play mağazasından BEEZER® Mobile App yazarak arayabilirsiniz.

Not:

Mobil uygulama, cihazın LED halkası ve ekranı için bir uzantı görevi görür. Uygulamada, güncel soğutucu bölme sıcaklığı gibi ek bilgileri görüntüleyebilirsiniz.

BEEZER®'ın WLAN ile bağlanması

- Her iki alt fonksiyon tuşunu (5.3 ve 5.4) aynı anda basılı tutarak BEEZER®'ı WLAN'ine bağlayın. Bağlantı başarılı olursa bu durum ekrandaki WLAN sembolü üzerinden gösterilir (bkz. FONKSİYON AÇIKLAMASI).

BEEZER®'ın mobil uygulama ile bağlanması

- Akıllı telefonunuzdan ya da tabletinizden mobil uygulamaya girin.
- "Register" (Kaydol) seçeneğini seçerek kişisel bir müşteri hesabı oluşturun. Bunun için telefon numarası veya e-posta adresi girmeniz gerekir (bu bilgiler girilmeden uygulamanın tüm fonksiyonları kullanılamaz).
- Akıllı telefonunuzu ya da tabletinizi WLAN'iniz ile bağlayın.
- Akıllı telefonunuz ya da tabletinizdeki Bluetooth® özelliğini etkinleştirin.
- Mobil uygulamayı açın, hesabınıza giriş yapın ve başlangıç sayfasında "Add device (+)" (Cihaz ekle) seçeneğini seçin. Aşağıdaki seçenekler arasında seçim yapılabilir:

Otomatik algılama:

İlgili yetkiler etkinleştirildiğinde BEEZER® otomatik olarak algılanır (koşul: cihaz açılmış ve WLAN ile bağlanmış olmalıdır; ger. WLAN şifresi girilmelidir).

Manuel ekleme:

Mevcut cihazlar listesinden BEEZER®'ı seçin. Ayrıca "WiFi" ve "Bluetooth" opsiyonları da etkinleştirilmiş olmalıdır (gerekirse WLAN şifresi girilmelidir).

Uygulama fonksiyonlarına genel bakış

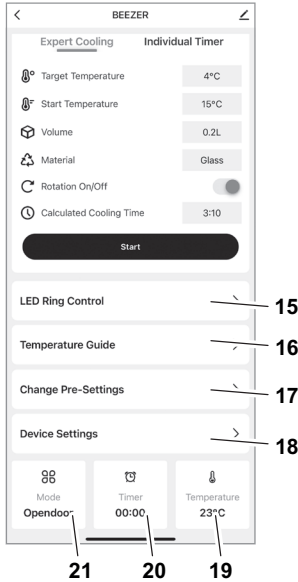

ÇALIŞMA

Açma ve ön soğutma işlemi

- Kapağın kapalı olduğundan emin olun.
- Başlatma tuşunu (5.1) basılı tutarak cihazı açın.

BEEZER®'da, açıldıktan sonra yaklaşık 10 dakikalık tek seferlik bir ön soğutma işlemi gerekir. Bu işlem otomatik olarak başlar. BEEZER®'ın LED halkası turkuaz renkte yanar ve ilerlemeli çubuklarla işlemi gösterir. Cihazın ön soğutma işlemini tamamladığı LED halka renginin turkuazdan beyaza dönmesi ile belirtilir. Cihaz artık içeceklerin soğutulması için kullanıma hazırdır.

Not:
BEEZER® uygulama üzerinden uzaktan da açılabilir ve ön soğutma başlatılabilir. Böylece, örneğin alışverişten geldiğinizde cihaz kullanıma hazır olur.

İçeceklerin soğutulması

- Kapak tutamağını (4) parmağınızla çekerek soğutucu bölme kapağını (1) açın. Soğutulacak içeceği soğutucu bölmeye (13) koyun. İçecek kabının sıkıca kapalı olduğundan emin olun.
- Soğutucu bölme kapağını kapatın ve fonksiyon tuşları üzerinden parametreleri yapılandırın (bkz. FONKSİYON AÇIKLAMASI).
- Soğutma işlemini başlatmak için başlatma tuşuna (5.1) basın. Soğutma işleminin süresi seçilen kombinasyona bağlıdır (bkz. FONKSİYON AÇIKLAMASI).
- Soğutma işlemi esnasında BEEZER®'ın LED halkası mavi renkte yanar ve ekranda ilerlemeli çubuklarla işlem gösterilir.
- Soğutma işleminin tamamlandığı sesli sinyal (bip sesi) ve LED halkasının maviden beyaz dönmesi ile gösterilir. Bip sesi uygulamadan açılabilir ve kapatılabilir.

Soğutma işlemi sona erdikten sonra soğutucu bölme kapağını açın ve soğumuş içeceği çıkarın. Kapağın tekrar kapandığından emin olun.

DİKKAT, cam kırılması nedeniyle yaralanma tehlikesi:

Soğutma işleminin sonunda içecekleri kapak kapalıyken soğutucu bölmede bırakmayın! İçeceğin dondurulması camın kırılmasına neden olabilir.

Otomatik buz çözme

Cihaz uzun süre çalıştırılırsa ve neme bağlı olarak soğutucu bölmede buz oluşabilir. Soğutma performansını sabit tutmak için BEEZER® otomatik bir buz çözme işlemi yapar. Bu işlem, standart olarak 90 dakika sonra gerçekleşir.

#	Açıklama
15	LED halkanın kontrol edilmesi: Ortam ışığının konfigürasyonu (renk seçimi). Bu, yalnızca BEEZER® kapatıldığında yanar.
16	Sıcaklık standart değerleri: Çeşitli içeceklerin ideal içme sıcaklıkları hakkında öneriler sunar.
17	Ön ayarların değiştirilmesi: Kap ebadı (5.3), soğutma kademesi (5.4) ve soğutma süresi için ön ayarları yapılandırın.
18	Cihaz ayarları: Otomatik buz çözme, enerji tasarruf modunu etkinleştirme ve otomatik kapatmaya kadar geçen sürenin konfigürasyonu. Ayrıca sesli sinyal (bip sesi) etkinleştirilebilir/devre dışı bırakılabilir.
19	Sıcaklık: Soğutucu bölmenin iç kısmındaki güncel sıcaklığı gösterir.
20	Süre: İçeceğin kalan soğutma süresini gösterir.
21	Mod: BEEZER®'ın güncel modunu gösterir.

Otomatik buz çözme işlemi yaklaşık 5 dakika sürer. Buz çözme işlemi esnasında BEEZER®'in LED halkası turkuz renkte yanar ve ekranda ilerlemeli çubuklarla işlem gösterilir.

Başarılı bir otomatik buz çözme işleminden sonra cihaz ön soğutma moduna geçer ve 5 dakika sonra tekrar kullanıma hazır hale gelir.

Not:

Uygulamada otomatik buz çözme için ön ayarlar yapılabilmektedir.

Kapatma

• Başlatma tuşunu (5.1) basılı tutarak cihazı kapatın. Yaklaşık 10 dakika sürecek buz çözme işlemi otomatik olarak başlar.

• Buz çözme işlemi esnasında BEEZER®'in LED halkası sarı renkte yanar ve ekranda ilerlemeli çubuklarla işlem gösterilir.

• Cihaz kapatıldıktan sonra başarılı bir buz çözme işleminin ardından, nemin dışarı çıkabilmesi için soğutucu bölme kapağı açılmalıdır. Cihaz, sesli bir sinyal (bip sesi) bu durumu bildirir. İdeal olarak kapak, en az 60 dakika boyunca açık kalmalıdır.

• Soğutucu bölme kapağı kapatıldıktan sonra cihaz kapatılır ve tekrar açılmaya hazır hale gelir.

Not:

Cihaz uzun bir süre boyunca kullanılmazsa soğutucu bölmenin tamamen temiz ve kuru olduğu ve içeride küf oluşumunu önlemek için soğutucu bölme kapağının açık kaldığından emin olunmalıdır (bkz. TEMİZLİK).

ENERJİ TASARRUF MODU

Cihaz kullanıma hazırsa ve 10 dakikadan fazla süredir kullanılmıyorsa BEEZER® enerji tasarruf moduna geçer. Enerji tasarruf modu esnasında BEEZER®'in LED halkası mor renkte yanar.

Cihaz enerji tasarruf modunda bulunuyorsa herhangi bir fonksiyon tuşuna basılarak tekrar etkin hale getirilebilir. Soğutucu bölme sıcaklık çok yüksekse kısa bir ön soğutma işlemi yeniden başlatılacaktır (bkz. Cihazın ön soğutulması). Bu işlem, bir dakikadan az sürecektir ve bu sürenin sonunda cihaz tekrar kullanıma hazır olacaktır.

Yeniden etkinleştirme yapılmazsa cihaz standart olarak 60 dakika sonra otomatik olarak tamamen kapanır.

Not:

Uygulamada enerji tasarruf modu ve otomatik buz çözme işlemi için ön ayarlar yapılabilmektedir.

TEMİZLİK

Kullanıldıktan sonra BEEZER®'in temizlenmesi gerekli değildir. İhtiyaca göre BEEZER® soğutucu bölümü temizlenebilir.

Hazırlık

• Soğutucu bölme kapağını (1) açın. Varsa harici cisimleri dikkatli bir şekilde çıkarın!

• Rotasyon desteğini (11) soğutucu bölmeden (13) çıkarın. Bu destek, tabana manyetik olarak tutturulmuştur ve eğilmeyi önlemek için mümkün olduğunca yatay olarak yukarı doğru çekilmelidir.

• Şimdi rotasyon desteğinin altında bulunan filtreyi (12) dışarı çekin.

Düzenli temizlik

• Rotasyon desteğini (11) ve filtreyi (12) temiz suda durulayın. • BEEZER®'in soğutucu bölümünü nemli bir bezle silin.

Yoğun kir durumunda soğutucu bölmenin temizlenmesi

Soğutucu bölme çok kirliyse (sıvı sızıntısı, kırık cam veya başka yabancı cisimler, ör. sızdıran kapak veya hasarlı içecek kabı nedeniyle) şu şekilde ilerleyin:

• Rotasyon desteğini (11) ve filtreyi (12) temiz suda durulayın. Kırık cam veya benzeri yabancı cisimleri dikkatli bir şekilde çıkarın!

• BEEZER®'in arka tarafında bulunan gider hortumunu (8) yeterince büyük bir kap ya da gideri olan bir leğene asın.

• Soğutucu bölmeyi bol suyla yıkayarak temizleyin. Temizlik için yüksek basınçlı temizleyiciler kullanmayın!

Not:

BEEZER® eğilmemelidir!

Not:

Temizlik tamamlandığında, nemin çıkabilmesi için soğutucu bölme kapağı açık bırakılmalıdır (ideal olarak en az 60 dakika).

SAKLAMA/BAKIM

BEEZER® dik vaziyette taşınmalı, depolanmalı ve işletilmelidir.

BEEZER®'in amacına uygun performansı 16 ve 32 °C arası sıcaklıkta sağlanır.

BEEZER® bakım gerektirmez.

ELEKTRİK Lİ VE ELEKTRONİK HURDA CİHAZLARIN BERTARAF EDİLMESİ



Bu sembol, bu ürünün ayrıştırılmamış belediye atıklarıyla birlikte bertaraf edilmemesi gerektiğini belirtir.

Elektrikli ve elektronik hurda cihazların toplanması ve iadesi için ayrı (ücretsiz) bir sistem mevcuttur. Ayrıntılı bilgi için lütfen belediyenize veya ürün satın aldığınız mağazaya başvurun. Bu ürünün usulüne uygun şekilde bertaraf edilmesini sağlayarak çevre ve insan sağlığı için oluşabilecek olumsuz sonuçların önlenmesine ve doğal kaynakların korunmasına yardımcı olabilirsiniz.

UYARI, yangın tehlikesi, patlama tehlikesi:

İçerdiği soğutucu madde ve yağ yanıcıdır! Dışarı çıkan soğutucu madde ve yağ, yüksek konsantrasyonlarda ve harici bir ısı kaynağıyla temas ettiğinde tutuşabilir. Soğutucu madde devresinin ve kompresörün boruları hasar görmemelidir! İzolasyon şişirme gazı (siklopentan) yanıcıdır!

REACH YÖNETMELİĞİ

www.ritterwerk.de web sitesine bakın.

SERVİS, ONARIMLAR VE YEDEK PARÇALAR

Servis, onarımlar ve yedek parçalar için lütfen bulunduğunuz bölgedeki müşteri hizmetlerine başvurun!

www.ritterwerk.de web sitesine bakın.

TEKNİK BİLGİLER

Bu cihaz CE işareti taşımaktadır.

Şebeke gerilimi/güç tüketimi:
Cihazın altındaki bilgi etiketine bakın.

GARANTİ BEYANI

Bu ritter BEEZER® içecek soğutucu için satın alma tarihinden itibaren geçerli olacak şekilde ve AB garanti direktiflerinin kapsamına uygun nitelikte 2 yıllık üretici garantisi sunuyoruz. BGB (Almanya Medeni Kanunu) § 437 ve devamı kapsamındaki yasal garanti haklarınız bu düzenlemeden etkilenmez. Üretici garantisi, Avrupa Birliği içinde satılan tüm cihazlar için geçerlidir. Garanti koşullarını www.ritterwerk.de/warranty adresinde bulabilirsiniz. Garanti taleplerinden veya müşteri hizmetlerinden faydalanabilmek için içecek soğutucunun her durumda ulusal müşteri hizmetleri departmanına gönderilmesi şarttır.

HATA GİDERME

Sorun	Açıklama/Çözüm
Kapattıktan sonra bip sesi	Kapattıktan sonra otomatik olarak buz çözdürme işlemi başlatılır. BEEZER®, bu işlemin sonunda sesli bir sinyalle nemin çıkabilmesi için soğutucu bölme kapağının açılması gerektiğini hatırlatır.
Rotasyon sembolü yanıp sönüyor	Rotasyon mili eksik/arızalı; BEEZER® rotasyon olmadan tekrar çalıştırılmaz Hata giderme: Cihazı kapatın ve rotasyon milinin sıkışıp sıkışmadığını kontrol edin. Sıkışmamışsa BEEZER® tekrar açılabilir, rotasyon fonksiyonu tekrar çalışacaktır.
Cam kırılması	"TEMİZLİK" bölümünde anlatıldığı gibi işlem yapın. DİKKAT! Cam kırılması nedeniyle yaralanma tehlikesi.
İstenen sıcaklığa ulaşılmıyor	Oda sıcaklığı ya da içeceğin ilk sıcaklığı çok yüksektir. Daha yüksek bir soğutma kademesi seçin. BEEZER®'ın soğutucu bölmesi çok buzlanmış. Uygulama üzerinden buz çözdürme işlemi başlatın.
Ön soğutma çok uzun sürüyor	Çok yüksek sıcaklıklarda daha uzun bir ön soğutma süresi söz konusu olabilir.
Açılırken kapıdan bip sesi geliyor	Şişeyi yerleştirmek için kapı yalnızca kısa bir süre açılmalıdır, aksi takdirde soğutucu bölmedeki sıcaklık artacaktır.

BEEZER[®]

a product by **ritter**

ritterwerk GmbH

Zentralkundendienst
Industriestraße 13
82194 Gröbenzell

Telefon (08142) 440 16-60
Telefax (08142) 440 16-70

kundendienst@ritterwerk.de
www.ritterwerk.de
www.ritterwerk.de/follow-us

Stand: 09/24
Teile-Nr. 950.600