

**DE: HALTERUNGEN NICHT ENTHALTEN. VERWENDEN SIE DIE HALTERUNGEN UND MUTTERN, DIE MIT IHREM LIVINGTON INSTANT HEATER MITGELIEFERT WURDEN.** | EN BRACKETS NOT INCLUDED. USE THE BRACKETS AND NUTS PROVIDED WITH YOUR LIVINGTON INSTANT HEATER. | FR FIXATIONS NON COMPRISES. UTILISEZ LES FIXATIONS ET LES ÉCROUS FOURNIS AVEC VOTRE INSTANT HEATER DE LIVINGTON. | IT SUPPORTI NON INCLUSI. UTILIZZARE I SUPPORTI E I DADI FORNITI CON IL LIVINGTON INSTANT HEATER. | **NL STANDAARD NIET INBEGREPEN. GEBUIK DE STANDAARDEN EN DE MOEREN DIE MET UW LIVINGTON INSTANT HEATER WERDEN MEEGELEVERD.**

#### DE

##### Teile:

1. Untere Stange
2. Mittlere Stange
3. Obere Stange
4. Standfuß
5. Standfußabdeckung
6. Halterungskopf
7. Arme für Halterungskopf (x2)
8. Schrauben und Unterlegscheiben für den Halterungsarm
9. Unterer Schrauben, Federscheibe, große Unterlegscheibe (80 mm)
10. Inbusschlüssel/Schraubenzieher und Schraubenschlüssel
11. M6 Halbrundnietflachschauben (x4)
12. Schrauben für den Halterungskopf (x2)
13. Ankerschrauben (x3)

#### EN

##### Parts:

1. Lower bar
2. Middle bar
3. Upper bar
4. Stand foot
5. Stand foot cover
6. Bracket head
7. Bracket head arms (x2)
8. Screws and washers for the bracket arm
9. Lower screws, spring washer, large washer (80 mm)
10. Allen key/screwdriver and wrench
11. M6 semi-rounded flathead screws (x4)
12. Bracket head arm screws (x2)
13. Anchor bolts (x3)

#### FR

##### Pièces:

1. Barre inférieure
2. Barre centrale
3. Barre supérieure
4. Pied
5. Couvercle du pied

6. Tête du support
7. Bras pour la tête du support (x2)
8. Vis et rondelles du bras de support
9. Vis inférieure, rondelle élastique, grande rondelle (80 mm)
10. Clé Allen/tournevis et clé anglaise
11. Vis plates à rivets semi-circulaires M6 (x4)
12. Vis pour la tête du support (x2)
13. Vis d'ancrage (x3)

#### IT

##### Componenti:

1. Staffa inferiore
2. Staffa centrale
3. Staffa superiore
4. Piedino di base
5. Copertura per piedino di base
6. Testa supporto
7. Bracci per testa supporto (2)
8. Viti e rondelle per il braccio di supporto
9. Viti inferiori, rondella elastica, rondella grande (80 mm)
10. Chiave a brugola/cacciavite e chiave inglese
11. Viti rivettate a testa piatta M6 (4)
12. Viti per testa supporto (2)
13. Viti di ancoraggio (3)

#### NL

##### Onderdelen:

1. Onderstang
2. Middenstang
3. Bovenstang
4. Standaard op voet
5. Afdekking standaard op voet
6. Houderkop
7. Arm voor de houderkop (2x)
8. Moeren en klemringen voor de houderarm
9. Onderste moeren, schijfveertje, grote klemring (80 mm)
10. Inbussteutel / schroevendraaier en moersteutel
11. M6 halfronde platte klinknagels (4x)
12. Moeren voor de houderkop (2x)
13. Ankermoeren (3x)

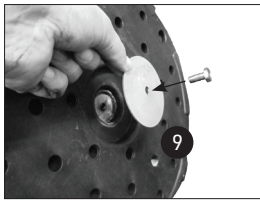

### SCHRITT 1 | STEP 1 | ÉTAPE 1 | PASSAGGIO 1 | STAP 1

**DE** Befestigen Sie die untere Stange (1) ausgehend von der Unterseite am Standfuß (4) und stellen Sie sicher, dass Sie die große Unterlegscheibe (9) zwischen den Schrauben und den Standfuß setzen. | **EN** Attach the lower bar (1) to the stand foot (4) from below, while placing the large washers (9) between the screws and the stand. | **FR** Fixez la barre inférieure (1) en partant de la partie inférieure du pied (4) et assurez-vous que de mettre en place la grande rondelle (9) entre la vis et le pied. | **IT** Fissare l'asta inferiore (1) al supporto (4) partendo dal basso e assicurarsi di posizionare la rondella grande (9) tra le viti e il piedino di base. | **NL** Bevestig de onderstang (1) langs onder aan de standaard (4) en zorg ervoor dat u de grote klemring (9) tussen de moeren en de standaard plaatst.



### SCHRITT 2 | STEP 2 | ÉTAPE 2 | PASSAGGIO 2 | STAP 2

**DE** Geben Sie die Standfußabdeckung (5) von oben über den Standfuß (4). | **EN** Place the stand foot cover (5) over the stand foot (4) from above. | **FR** Mettez le couvercle (5) en place sur le pied (4) par le haut. | **IT** Posizionare la copertura del piedino di base (5) sopra al piedino di base (4) dall'alto. | **NL** Plaats de afdekking van de standaard op voet (5) langs boven op de standaard (4).

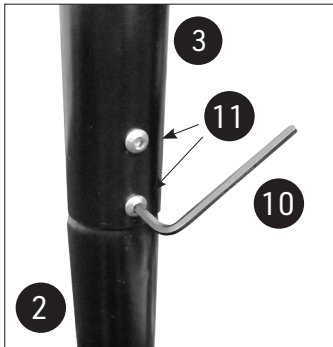

### SCHRITT 3 | STEP 3 | ÉTAPE 3 | PASSAGGIO 3 | STAP 3

**DE** Setzen Sie die mittlere Stange in die untere Stange ein. Verschrauben Sie diese mit zwei M6 Halbrundnietflachschrauben und ziehen Sie sie mit dem Inbusschlüssel fest. | **EN** Insert the middle bar into the lower bar. Screw them together with two M6 semi-rounded flathead screws, and tighten them with the Allen key. | **FR** Insérez la barre centrale dans la barre inférieure. Vissez-la avec deux vis plates à rivets semi-circulaires M6 et serrez-les à fond avec la clé Allen. | **IT** Inserire l'asta centrale nell'asta inferiore. Avvitarla con due viti M6 a testa piatta a testa piatta e serrarla con la chiave a brugola. | **NL** Plaats nu de middenstang op de onderstang. Schroef deze met twee M6 halfronde platte klinknagels vast met behulp van de inbussleutel.

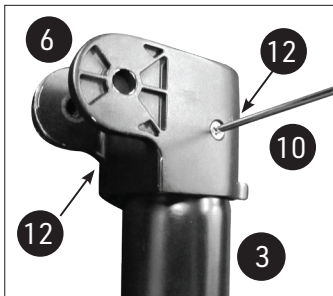

### SCHRITT 4 | STEP 4 | ÉTAPE 4 | PASSAGGIO 4 | STAP 4

**DE** Befestigen Sie den Halterungskopf (6) an der Spitze der oberen Stange. Stellen Sie sicher, dass die hervorstehenden Halterungsarme den Schraubenlöchern am Ende der Stange gegenüberliegen. Befestigen Sie sie mit Schrauben auf beiden Seiten. | **EN** Attach the bracket head (6) to the top of the upper bar. Ensure that the protruding bracket arms face the screw holes at the end of the bar. Secure them with screws on both sides. | **FR** Fixez la tête du support (6) sur la pointe de la barre supérieure. Assurez-vous que les bras de support qui dépassent sont en face des trous de vissage sur l'extrémité de la barre. Fixez-les avec des vis sur les deux côtés. | **IT** Fissare la testa supporto (6) all'estremità dell'asta superiore. Assicurarsi che i bracci di supporto sporgenti siano opposti ai fori per le viti all'estremità dell'asta. Fissarli con viti su entrambi i lati. | **NL** Bevestig de houderkop (6) op





de punt van de bovenstang. Zorg ervoor dat de uitstekende houderarmen tegenover de schroefgaten aan het uiteinde van de stang staan. Bevestig ze aan beide zijden met de moeren.

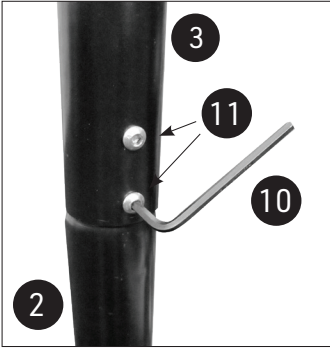

#### **SCHRITT 5 | STEP 5 | ÉTAPE 5 | PASSAGGIO 5 | STAP 5**

**DE** Stecken Sie die obere Stange in die mittlere Stange. Schrauben Sie sie mit den mitgelieferten M6 Schrauben (12) zusammen und ziehen Sie sie mit dem mitgelieferten Inbuschlüssel fest (10). | **EN** Insert the upper bar into the middle bar. Screw them together with the M6 screws (12), and tighten them with the Allen key (10) provided. | **FR** Insérez la barre supérieure dans la barre centrale. Vissez-les ensemble avec les vis M6 fournies (12) et serrez-les à fond avec la clé Allen jointe à la livraison (10). | **IT** Inserire l'asta superiore nell'asta centrale. Avvitarla con le viti M6 (12) in dotazione e serrarla con la chiave a brugola (10) in dotazione. | **NL** Schuif de bovenstang in de middenstang. Schroef ze met de meegeleverde M6-moeren (12) vast met behulp van de meegeleverde inbusleutel (10).

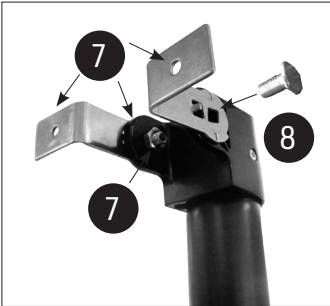

#### **SCHRITT 6 | STEP 6 | ÉTAPE 6 | PASSAGGIO 6 | STAP 6**

**DE** Schrauben Sie die Halterungen (7) an der Außenseite der Arme des Halterungskopfs fest und setzen Sie die Sicherungsmutter (7) von der Innenseite des Halterungskopfs auf die Schrauben. Halterung auf den gewünschten Winkel einstellen und mit dem mitgelieferten Schraubenschlüssel (10) festziehen. | **EN** Screw the brackets (7) to the outside of the bracket head arms, and place the locking nuts (7) onto the screws from the inside of the bracket head. Set the bracket to the desired angle, and tighten with the wrench (10) provided. | **FR** Vissez les fixations (7) sur le côté extérieur des bras de la tête du support et insérez les écrous de sécurité (7) de l'intérieur de la tête du support sur les vis. Régler la fixation sur l'angle désiré et le serrer à fond avec la clé anglaise fournie (10). | **IT** Avvitare i supporti (7) all'esterno dei bracci della testa supporto e posizionare il controdado (7) dall'interno della testa supporto sulle viti. Regolare il supporto all'angolo desiderato e stringere con la chiave (10) in dotazione. | **NL** Schroef de houders (7) aan de buitenzijde van de armen van de houderkop vast en plaats de borgmoer (7) van de binnenkant van de houderkop op de moeren. Stel de houder in op de gewenste hoek en draai hem vast met de meegeleverde moersleutel (10).

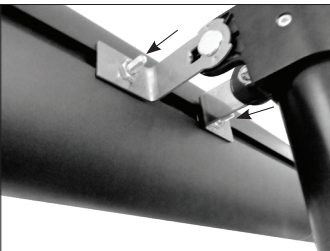

#### **SCHRITT 7 | STEP 7 | ÉTAPE 7 | PASSAGGIO 7 | STAP 7**

**DE** Setzen Sie den Livingston Instant Heater in die Halterungen ein und ziehen diese fest. | **EN** Insert the Livingston Instant Heater into the brackets and tighten them. | **FR** Mettez le Instant Heater de Livingston en place dans les fixations et serrez-les à fond. | **IT** Inserire il Livingston Instant Heater nei supporti e stringerli. | **NL** Plaats de Livingston Instant Heater in de houders en trek deze vast.





## DE

### Empfehlung:

Wenn Sie einen dauerhaften Aufstellplatz für Ihren Livingston Instant Heater bestimmt haben, wird empfohlen, die Basis mit dem Untergrund zu verbinden, um unerwünschte Bewegungen zu vermeiden. Zu diesem Zweck wurden dem Lieferumfang Ankerschrauben (13) beigelegt.

### WICHTIG

- Das Gerät darf nicht von Personen (einschließlich Kindern) mit eingeschränkten körperlichen, sensorischen oder mentalen Fähigkeiten oder Mangel an Erfahrung und Kenntnissen verwendet werden, es sei denn, sie werden beaufsichtigt.
- Kinder müssen darauf hingewiesen werden, dass sie nicht mit dem Gerät spielen dürfen.
- Der Livingston Instant Heater darf nicht unmittelbar unter einer Steckdose aufgestellt werden.
- Verwenden Sie den Livingston Instant Heater nicht mit einer externen Zeitschaltuhr, Timer oder einer anderen Vorrichtung, die das Gerät automatisch einschaltet, da ein Brandrisiko besteht, wenn der Heizstrahler abgedeckt oder inkorrekt aufgestellt ist.

**WARNUNG:** Um Überhitzung zu vermeiden, decken Sie Livingston Instant Heater nicht ab.

**WARNUNG:** Livingston Instant Heater ist nicht mit einer Funktion zur Steuerung der Raumtemperatur ausgestattet. Benutzen Sie Livingston Instant Heater nicht in kleinen Räumen, wenn sich darin Personen befinden, die den Raum nicht ohne Hilfe verlassen können, es sei denn, das Gerät wird ständig überwacht.

- Wenn das Stromkabel beschädigt ist, muss es vom Hersteller, seinem Kundendienst oder von einem ähnlichen zertifizierten Reparaturbetrieb ersetzt werden, um Gefahren zu vermeiden.

**WICHTIG:** LIVINGTON INSTANT HEATER MUSS MINDESTENS 1,5m VON DER HINTEREN WAND UND 1m VON DEN SEITLICHEN WÄNDEN ENTFERNT AUFGESTELLT WERDEN.

## EN

### Recommendation:

If you have determined a permanent installation space for your Livingston Instant Heater, it is recommended that you connect the base to the surface to avoid unintended movement. Anchor bolts (13) have been included for this purpose.

### IMPORTANT

- The device must not be used by persons (including children) with limited physical, sensory or mental

abilities or lack of experience and knowledge without supervision.

- Children must be advised that they must not play with the device.
- The Livingston Instant Heater must not be placed directly below an electrical outlet.
- Do not use the Livingston Instant Heater with an external timer or any other device that switches the device on automatically, as there is a risk of fire if the radiating heater is covered or set up incorrectly.

**WARNING:** To avoid overheating, never cover the Livingston Instant Heater.

**WARNING:** The Livingston Instant Heater does not have a thermostat function. Do not use the Livingston Instant Heater in small rooms if there are people in it who cannot leave the room without help, unless the device is constantly monitored.

- If the power cable is damaged, it must be replaced by the manufacturer, its customer service, or a similar certified repair company in order to avoid any dangers.

**IMPORTANT:** THE LIVINGTON INSTANT HEATER MUST ALWAYS STAND AT LEAST 1.5 METRES AWAY FROM WALLS BEHIND AND 1 METRE FROM WALLS Laterally.

## FR

### Conseil :

si vous avez choisi un emplacement définitif pour votre Instant Heater de Livingston, il est recommandé de fixer la base au support pour éviter les mouvements indésirables. C'est dans cet objectif que des vis d'ancrage (13) ont été jointes à la livraison.

### IMPORTANT

- Cet appareil ne doit pas être utilisé par des personnes (y compris des enfants) aux capacités physiques, sensorielles ou mentales limitées ou qui ne jouissent pas de l'expérience et des connaissances nécessaires sauf si elles sont surveillées.
- Signaler aux enfants qu'ils ne sont pas autorisés à jouer avec l'appareil.
- L'Instant Heater de Livingston ne doit pas être installé juste en-dessous d'une prise électrique.
- N'utilisez pas l'Instant Heater de Livingston avec une minuterie externe, une horloge programmable ni tout autre dispositif qui allume automatiquement l'appareil étant donné qu'il y a un risque d'incendie lorsque que le radiateur est couvert ou installé de manière incorrecte.

**AVERTISSEMENT :** pour éviter les surchauffes, ne couvrez pas l'Instant Heater de Livingston.

**AVERTISSEMENT :** l'Instant Heater de Livingston n'est pas équipé d'une fonction de commande de



la température de la pièce. N'utilisez pas l'Instant Heater de Livingston dans les petites pièces si des personnes s'y trouvent qui ne pourraient pas quitter la pièce seules sans aide sauf si l'appareil est surveillé en continu.

- Si le câble électrique est endommagé, il doit être remplacé par le fabricant, son service clientèle ou une entreprise de réparation certifiée similaire pour éviter les dangers.

**IMPORTANT : L'INSTANT HEATER DE LIVINGTON DOIT ÊTRE INSTALLÉ À AU MOINS 1,5 m DU MUR ARRIÈRE ET 1 m DES MURS LATÉRAUX.**

## IT

### Suggerimento:

Se si è scelta una posizione permanente per il Livingston Instant Heater, si raccomanda di collegare la base a terra per evitare movimenti indesiderati. A tale scopo, la dotazione include i bulloni di ancoraggio (13).

### IMPORTANTE

- L'apparecchio non deve essere utilizzato da persone (compresi i bambini) con ridotte capacità fisiche, sensoriali o mentali o con mancanza di esperienza e conoscenza, a meno che non siano sorvegliate.
- I bambini devono essere istruiti a non giocare con l'apparecchio.
- Il Livingston Instant Heater non deve essere installato direttamente sotto una presa di corrente.
- Non utilizzare il Livingston Instant Heater con un timer esterno o un altro dispositivo che accenda automaticamente l'unità, poiché sussiste il rischio di incendio se il riscaldatore è coperto o posizionato in modo errato.

**ATTENZIONE:** Per evitare il surriscaldamento, non coprire il Livingston Instant Heater.

**ATTENZIONE:** Il Livingston Instant Heater non è dotato di una funzione di controllo della temperatura ambiente. Non utilizzare il Livingston Instant Heater in piccole stanze se all'interno vi sono persone che non possono uscire dalla stanza senza aiuto, a meno che l'apparecchio non sia costantemente monitorato.

- Se il cavo di alimentazione è danneggiato, deve essere sostituito dal produttore, dal servizio assistenza o da un simile centro di riparazione certificato onde evitare potenziali pericoli.

**IMPORTANTE:** IL LIVINGTON INSTANT HEATER DEVE ESSERE POSIZIONATO AD ALMENO 1,5 m DALLA PARETE POSTERIORE E AD ALMENO 1 m DALLE PARETI LATERALI.

## NL

### Aanbeveling:

Als u een permanente locatie heeft gekozen voor uw Livingston Instant Heater, is het aan te raden om de basis met de bodem te verbinden om ongewenste beweging te voorkomen. Hiervoor worden ankermoeren (13) meegeleverd.

### BELANGRIJK

- Het apparaat mag niet worden gebruikt door personen (en kinderen) met lichamelijke, sensorische en/of mentale beperkingen of problemen of met te weinig kennis en ervaring worden gebruikt, tenzij deze onder toezicht staan.
- Kinderen moet worden verboden om met het apparaat te spelen.
- De Livingston Instant Heater mag niet meteen onder een stopcontact worden geplaatst.
- Gebruik de Livingston Instant Heater niet met een externe tijdschakelaar, timer of ander hulpmiddel dat het apparaat automatisch inschakelt, omdat er gevaar voor brand bestaat als de verwarming wordt afgedekt of verkeerd wordt geplaatst.

**WAARSCHUWING:** om oververhitting te vermijden mag u Livingston Instant Heater niet afdekken.

**WAARSCHUWING:** Livingston Instant Heater is niet voorzien van een kamerthermostaat. Gebruik Livingston Instant Heater niet in een kleine ruimte wanneer er personen aanwezig zijn die de kamer niet op eigen kracht kunnen verlaten, tenzij het apparaat continu onder toezicht staat.

- Wanneer het netsnoer beschadigd is, moet dit door de fabrikant, de klantenservice of een daartoe gemachtigde reparatiedienst worden vervangen om gevaar te voorkomen.

**BELANGRIJK:** LIVINGTON INSTANT HEATER MOET MINSTENS 1,5 M VAN DE ACHTERWAND EN 1 M VAN DE ZIJWANDEN WORDEN OPGESTELD.

**Installation der Ankerschrauben | Installation of anchor bolts | Installation des vis d'ancrage | Installazione delle viti di ancoraggio | Montage van de ankermoeren**



### SCHRITT 1 | STEP 1 | ÉTAPE 1 | PASSAGGIO 1 | STAP 1

**DE** Stellen Sie vor Befestigung der Standhalterung sicher, dass sämtliche Sicherheitsmaßnahmen eingehalten wurden. Benutzen Sie drei Ankerschrauben (13), wenn Sie die Standhalterung im Beton befestigen. Die Betonplatte muss mindestens 100mm dick sein, um die Schrauben ausreichend zu verankern. Tragen Sie Augen-, Ohren- und Atemschutz, sowie Handschuhe. |

**EN** Before fixing the stand in place, make sure that all safety measures have been followed. Use all three anchor bolts (13) when attaching the stand to concrete. The concrete slab must be at least 100 mm thick to allow adequate anchorage. Wear eye, ear and respiratory protection, as well as gloves. | **FR** Avant de fixer le support, assurez-vous que toutes les mesures de sécurité ont été respectées. Utilisez les trois vis d'ancrage (13) si vous fixez le support sur du béton. Le panneau en béton doit mesurer au moins 100 mm d'épaisseur pour permettre aux vis de s'ancrer suffisamment. Portez des protections oculaires et auditives, un masque respiratoire ainsi que des gants. | **IT** Prima di fissare il supporto, assicurarsi che siano state rispettate tutte le misure di sicurezza. Utilizzare tre viti di ancoraggio (13) per fissare il supporto nel calcestruzzo. La soletta in calcestruzzo deve avere uno spessore di almeno 100 mm per poter ancorare sufficientemente le viti. Indossare protezione per occhi, orecchie e respirazione e guanti. | **NL** Zorg ervoor dat is voldaan aan alle veiligheidsvoorschriften, voor u de staander definitief bevestigd. Gebruik drie ankermoeren (13) bij verankering van de standaard in beton. De betonplaat moet minimaal 100 mm dik zijn zodat de bouten goed kunnen worden verankerd. Draag oog-, oor- en ademhalingsbescherming en veiligheidshandschoenen.



### SCHRITT 2 | STEP 2 | ÉTAPE 2 | PASSAGGIO 2 | STAP 2

**DE** Wenn sich der Standfuß (mit der daran befestigten unteren Stange) in Position befindet, markieren Sie die Positionen der drei Schrauben mithilfe eines Textmarkers oder Bleistifts auf der Betonoberfläche. Benutzen Sie die Schlagbohrfunktion mit einem 11mm Bohrer für Mauerwerk, um ein mindestens 70 mm tiefes Loch zu bohren. Beseitigen Sie den Schutt mit einer kleinen Bürste, um eventuell lose Betonteile von den Wänden der Löcher zu entfernen, und saugen Sie die Löcher anschließend mit dem Staubsauger aus. | **EN** When the stand (with the lower bar attached to it) is in the intended position, use a highlighter or pencil to mark the positions of the three bolts on the surface of the concrete. Use a percussion drill fitted with an 11 mm drill bit for masonry to drill a hole at least 70 mm deep. Using a small brush, clear away the debris and remove any loose concrete from the holes and surface, and then vacuum the holes. | **FR** Quand le pied est en position (avec la barre inférieure fixée dessus), marquez les positions des trois vis sur la surface en béton à l'aide d'un marqueur ou d'un crayon. Utilisez la fonction percussion de la perceuse avec une mèche de 11 mm pour la maçonnerie pour obtenir un trou d'au moins 70 mm de profondeur. Nettoyez les gravas avec une petite brosse pour éliminer des trous les éventuels morceaux de béton détachés des murs et aspirez ensuite les trous avec un aspirateur. | **IT** Quando il supporto (con l'asta inferiore fissata) è in posizione, contrassegnare le posizioni delle tre viti sulla superficie di calcestruzzo con un evidenziatore o una matita. Utilizzare la







funzione di foratura a percussione con una punta da 11 mm per muratura per praticare un foro profondo almeno 70 mm. Rimuovere i detriti con una piccola spazzola per rimuovere il calcestruzzo dalle pareti dei fori e quindi aspirare i fori. | **NL** Zodra de standaard (met de daaraan bevestigde onderstang) op de juiste plaats staat, markeert u de positie van de drie moeren op het betonnen oppervlak met behulp van een markeerstift of een potlood. Gebruik een slagboormachine en een 11 mm-boor voor metselwerk en boor een gat van minstens 70 mm diep. Verwijder het puin met een kleine borstel om eventueel losgekomen beton van de boorgatwanden te verwijderen en zuig de gaten vervolgens schoon.

### SCHRITT 3 | STEP 3 | ÉTAPE 3 | PASSAGGIO 3 | STAP 3

**DE** Entfernen Sie die Mutter und die Unterlegscheiben von der Schraube, setzen Sie dann den Gewindeteil der Schraube von der Unterseite des Standfuß ein, bis die Schraube oben aus dem Standfuß herausragt. Setzen Sie dann die flache Unterlegscheibe, den Federring und die Mutter zurück auf die Schraube. | **EN** Remove the nut and washers from the screw, then insert the threaded portion of the screw from the bottom of the stand foot until the screw protrudes from the top of the stand foot. Then place the flat washer, spring washer and nut back on the screw. | **FR** Retirez les écrous et les rondelles des vis, insérez ensuite la partie filetée de la vis par la partie inférieure du pied jusqu'à ce qu'elle dépasse de la partie supérieure du pied. Remettez alors la rondelle plate, la rondelle élastique et l'écrou sur la vis. | **IT** Togliere il dado e le rondelle dalla vite, quindi inserire la parte filettata della vite dalla parte inferiore del piedino di base fino a quando la vite non sporge dalla parte superiore del piedino di base. Quindi riposizionare la rondella piatta, la rondella elastica e il dado sulla vite. | **NL** Verwijder de moer en de klemringen van de bout en plaats het schroefdraadgedeelte van de bout aan de onderkant van de standaard totdat de bout uit de bovenkant van de standaard steekt. Plaats dan de platte klemring, de veerring en de moer terug op de bout.

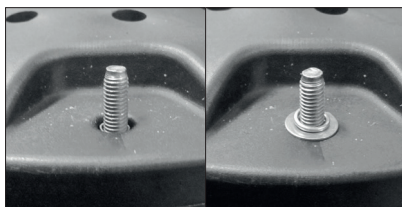

### SCHRITT 4 | STEP 4 | ÉTAPE 4 | PASSAGGIO 4 | STAP 4

**DE** Richten Sie die Schrauben vorsichtig an den Schraubentöchern im Beton aus und versenken Sie den unteren Teil der Stange in den Untergrund. Prüfen Sie mithilfe einer Wasserwaage, dass die Basis gerade ausgerichtet ist. Ziehen Sie dann die Muttern mit dem mitgelieferten Schraubenschlüssel (10) fest, bis die Schrauben sicher sitzen. | **EN** Carefully align the screws with the screw holes in the concrete and sink the lower part of the bar into the ground. Use a spirit level to check that the base is level. Then tighten the nuts with the supplied wrench (10) until the screws are secure. | **FR** Orientez prudemment les vis sur les trous dans le béton et enfoncez la partie inférieure de la barre dans le sol. Vérifiez que la base est droite à l'aide d'un niveau à bulle. Serrez alors les écrous à fond avec la clé anglaise fournie (10) jusqu'à ce que les vis soient bien fixées. | **IT** Allineare accuratamente le viti con i fori per le viti nel calcestruzzo e affondare la parte inferiore dell'asta nel terreno. Usando una livella a bolla d'aria, controllare che la base sia dritta. Serrare quindi i dadi con la chiave (10) in dotazione fino a quando le viti non sono ben fissate. | **NL** Lijn de bouten zorgvuldig uit met de schroefgaten in het beton en laat het onderste deel van de stang in de ondergrond zakken. Controleer met een waterpas of de basis





mooi horizontaal waterpas staat. Trek dan de moeren vast met de meegeleverde moersleutel (10) tot de moeren goed vastzitten.



**SCHRITT 5 | STEP 5 | ÉTAPE 5 | PASSAGGIO 5 | STAP 5**

**DE** Setzen Sie die Standfußabdeckung wieder auf und stellen Sie sicher, dass die Stange sicher steht, bevor Sie Ihren Livingston Instant Heater aufsetzen. | **EN** Replace the stand foot cover, ensuring that the bar is secure before attaching the Livingston Instant Heater. | **FR** Remettez le couvercle du pied en place et assurez-vous que la barre est dressée en toute sécurité avant de mettre votre Instant Heater de Livingston en place. | **IT** Riposizionare la copertura del piedino di base e assicurarsi che l'asta sia saldamente in posizione prima di installare il Livingston Instant Heater. | **NL** Plaats het afdekplaatje van de standaard terug en zorg ervoor dat de stang stevig op zijn plaats zit voordat u uw Livingston Instant Heater aanzet.



**DE** Vollständig aufgebaute Standhalterung mit dem befestigten Heizstrahler

**EN** Fully assembled stand with the radiating heater attached

**FR** Support entièrement monté avec un radiateur fixé dessus

**IT** Supporto completamente assemblato con riscaldatore radiante collegato

**NL** Volledig gemonteerde standaard met bevestigde warmtestraler

**DE**

**Lieferumfang:** 1x Standfuß, 1x Standfußabdeckung, 3x Stangen, 1x Halterungskopf, Schrauben, Montagewerkzeug, 3x Ankerschrauben

**EN**

**Delivery contents:** 1x stand foot, 1x stand foot cover, 3x bars, 1x bracket head, screws, assembly tool, 3x anchor bolts

**FR**

**Contenu de la livraison :** 1x pied, 1x couvercle de clé, 3x barres, 1x tête de support, vis, outil de montage, 3x vis d'ancrage

**IT**

**Dotazione:** 1x piedino di base, 1x copertura piedino di base, 3x aste, 1x testa supporto, viti, utensile per il montaggio, 3x viti di ancoraggio

**NL**

**In de verpakking:** 1x standaard, 1x afdekplaatje standaard, 3x stangen, 1x houderkop, bouten, montagegereedschap, 3x ankermoeren

Hergestellt in China | Made in China | Fabriqué en Chine | Fabbriato in Cina | Made in China

**Importeur | Importer | Importateur | Importatore | Importeur:**

**CH:** MediaShop AG | Industriering 3 | 9491 Ruggell | Liechtenstein  
**EU:** MediaShop GmbH | Schneiderstraße 1, Top 1 | 2620 Neunkirchen | Austria

**DE | AT | CH:** 0800 376 36 06 – Kostenlose Servicehotline  
**ROW:** +423 388 18 00

office@mediashop-group.com | www.mediashop.tv



Stand: 11/2020 | M23883