

ROBERTS



Ortus 2

DAB / DAB+ / UKW RDS
Radiowecker

DAB
Digital Audio Broadcasting

DAB+

+ Digital
Radio

Bitte lesen Sie diese Bedienungsanleitung
vor der Verwendung des Geräts

Inhalt

<i>Ortus 2 Radiowecker Schlüsselmerkmale</i>	2	<i>Alarmdauer einstellen</i>	24
<i>Bedienelemente</i>	3-4	<i>Schlummerfunktion</i>	25
<i>Erstmalige Verwendung Ihres Radioweckers</i>	5	<i>Alarmer aktivieren / deaktivieren</i>	26
<i>Bedienungshinweise Radiowecker - DAB</i>	6	<i>Nickerchen-Timer</i>	27
<i>Sender einstellen - DAB</i>	7	<i>Einschlaffunktion</i>	28
<i>Sekundärdienste - DAB</i>	7	<i>Uhrzeit manuell einstellen</i>	29-30
<i>Anzeigeoptionen - DAB</i>	8-9	<i>Uhrzeit automatisch aktualisieren</i>	31
<i>Neue Sender suchen - DAB</i>	10	<i>Dimmer der Display-Hintergrundbeleuchtung</i>	32
<i>Manuelle Sendersuche - DAB</i>	11	<i>Software-Version</i>	33
<i>Dynamikbereich einstellen - DAB</i>	12	<i>Sprachfunktion</i>	34
<i>Sender löschen - DAB</i>	13	<i>System zurücksetzen</i>	35
<i>Radio hören - UKW</i>	14	<i>Kopfhörerbuchse</i>	36
<i>Manuelle Sendersuche - UKW</i>	15	<i>USB-Port zum Laden von Smartphone oder Tablet</i>	36
<i>Anzeigeoptionen - UKW</i>	16	<i>Aux-Eingang</i>	37
<i>Suchempfindlichkeit einstellen - UKW</i>	17	<i>Sicherheitshinweise</i>	38
<i>Stereo/Mono umschalten - UKW</i>	18	<i>Spezifikationen</i>	38
<i>Sender speichern</i>	19-20	<i>Spezifikationen</i>	38
<i>Alarmzeiten einstellen</i>	21-23	<i>Garantie</i>	Rückseite
<i>Wecker abschalten</i>	24		

Ortus 2 Radiowecker Schlüsselmerkmale

Der Roberts Ortus 2 Radiowecker bietet die folgenden Schlüsselfunktionen:

- 20 Senderspeicher (10 DAB und 10 UKW) mit 3 einfach zu erreichenden Senderspeichertasten.
- Konfigurierbare Alarmdauer, einstellbar auf 30, 60, 90 oder 120 Minuten.
- Konfigurierbare Schlummerzeit. Der Schlummer-Timer kann auf 5, 10, 15, 20 Minuten eingestellt oder deaktiviert werden.
- Einstellbarer Sleeptimer. Dieser kann zwischen 10 und 90 Minuten eingestellt werden, danach verringert das Radio langsam die Lautstärke, bevor es sich ausschaltet.
- Einstellbarer Nickerchen-Timer. Der Nickerchen-Timer weckt Sie nach bis zu 90 Minuten, ohne dass der Alarm eingestellt werden muss.
- Einstellbarer Dimmer für helle, mittlere, schwache oder keine Displaybeleuchtung. Mit dem Radiowecker im Stand-by-Modus drücken Sie eine beliebige Taste oder den Drehregler, damit kehrt der Radiowecker für einige Sekunden zur Helligkeitsstufe „Normal“ zurück.
- Große Zeitanzeige im Stand-by-Modus.
- Zwei Alarm-Timer zum Wecken mit DAB- oder UKW-Radio oder Summer.
- Aux-Eingang zur Audiowiedergabe von MP3-Playern, iPods oder anderen Audiogeräten.
- Stereo-Kopfhörerbuchse für privaten Musikgenuss.
- Automatische Stand-by-Funktion im Aux-Eingangsmodus.
- USB-Port zum Laden von Smartphone, Tablet oder ähnlichen Geräten.

Bedienelemente

(Draufsicht)

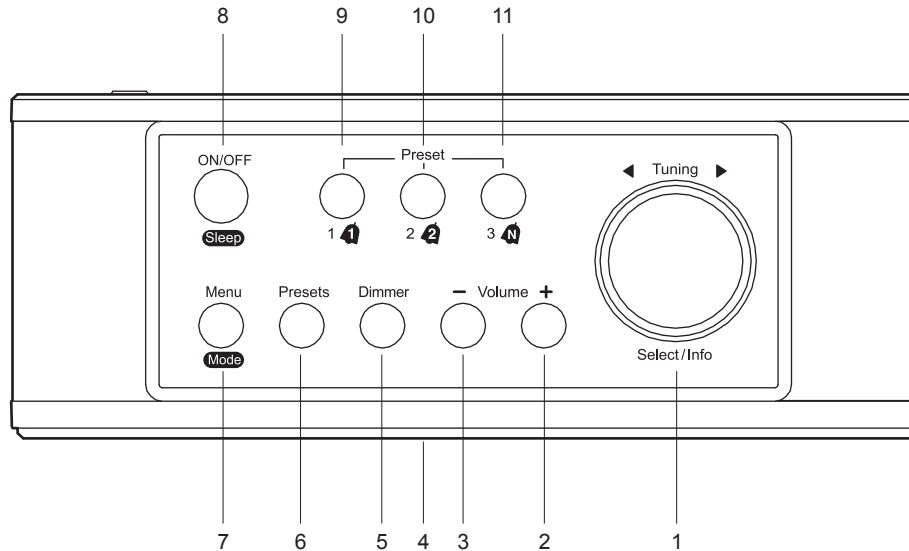

1. Sendersuche / Auswahl / Info
2. Lautstärke erhöhen
3. Lautstärke verringern
4. LCD-Display
5. Dimmer
6. Senderspeichertaste

7. Menü/Modus
8. Ein/Aus / Sleeptimer
9. Senderspeicher 1 / Alarm 1
10. Senderspeicher 2 / Alarm 2
11. Senderspeicher 3 / Nickerchen-Timer

Bedienelemente

(Rückansicht)

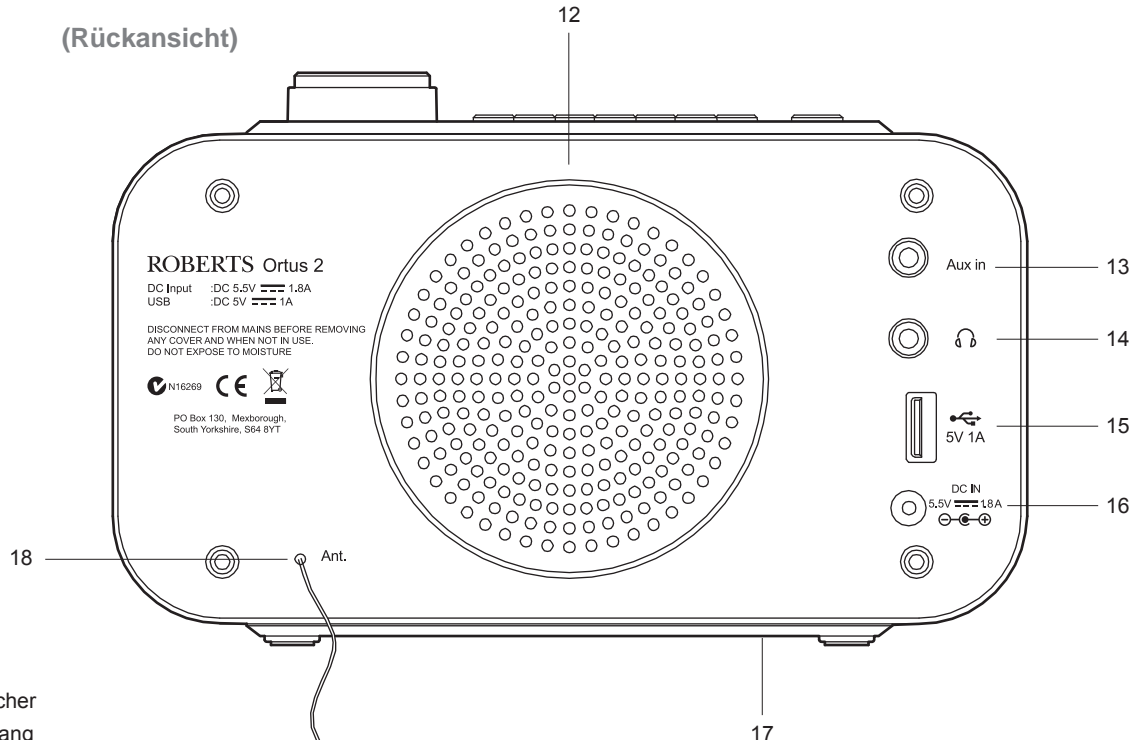

- 12. Lautsprecher
- 13. Aux-Eingang
- 14. Kopfhörerbuchse
- 15. USB-Ladeanschluss
- 16. Netzeileingang
- 17. USB-Port (unter dem Gerät, nur für Wartungszwecke)
- 18. DAB- / UKW-Wurfantenne

Erstmalige Verwendung Ihres Radioweckers

1. Stellen Sie Ihr Radio auf eine ebene Grundlage.
2. Wickeln Sie die Wurfantenne an der Rückseite Ihres Radioweckers vorsichtig ab. Bringen Sie die Wurfantenne möglichst gerade über oder unter dem Radiowecker an.
3. Schließen Sie das Netzteil am Netzteileingang auf der Rückseite Ihres Radioweckers an (als „DC IN“ gekennzeichnet) und vergewissern Sie sich, dass der Stecker vollständig in der Buchse eingesteckt ist.
4. Stecken Sie das Netzteil in eine Steckdose.
5. Im Display wird für einige Sekunden „WELCOME“ angezeigt. Der Radiowecker sucht nun nach einem DAB-Radiosignal. Nach einem Moment wird die Uhrzeit im Display angezeigt.
6. Bei der ersten Verwendung des Radioweckers wird eine Sendersuche der Band III DAB-Kanäle durchgeführt. Während der Sendersuche wird der Fortschritt im Display angezeigt. Die Zahl rechts im Display ist die Anzahl der gefundenen Sender.
7. Wird kein Signal gefunden, so wird „0:00“ angezeigt. Es kann notwendig sein, Ihren Radiowecker in eine Stellung mit besserem Empfang zu bringen. Sie sollten dann einen Suchlauf durchführen, um Stationen zu finden, siehe Beschreibung auf Seite 10.

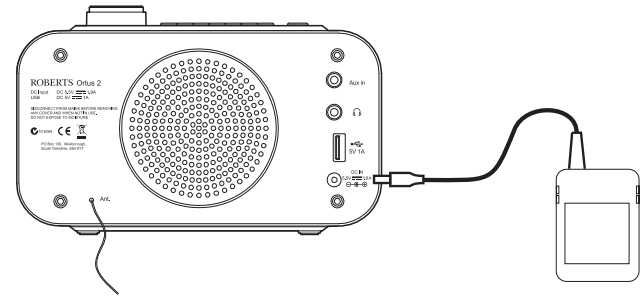

Bedienungshinweise Radiowecker - DAB

1. Drücken Sie **ON/OFF**, um Ihren Radiowecker einzuschalten.
 2. Beim ersten Einschalten begibt sich der Radiowecker in den DAB-Modus. Der erste Sender (in numerisch-alphabetischer Reihenfolge 0...9...A...Z) wird gewählt. Der erste während des Suchlaufs gefundene Sender in der Liste wird gespielt. Auf dem Display wird der Name der Station angezeigt.
 3. Beim Ausschalten speichert der Radiowecker den verwendeten Modus und schaltet sich das nächste Mal in diesem Modus wieder ein. Wenn der Radiowecker bereits verwendet wurde, wird die zuletzt verwendete Station ausgewählt.
- Auf dem Display Ihres Radioweckers ist eine Anzeige  der Stärke des empfangenen DAB-Radiosignals.

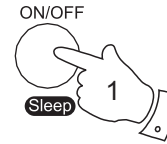

Das Netzteil muss bei Nichtgebrauch von der Steckdose und dem Radiowecker getrennt werden.

WICHTIG: Das Netzteil dient dem Anschluss des Geräts am Stromnetz. Die Steckdose sowie Mehrfachsteckdosen, an denen das Gerät angeschlossen ist, müssen während des Betriebs leicht erreichbar sein. Zum Trennen des Geräts vom Stromnetz muss das Netzteil aus der Steckdose abgezogen werden.

Verwenden Sie nur das mitgelieferte Netzteil oder ein Original-Ersatzteil von Roberts Radio. Die Verwendung alternativer Netzteile führt zum Verlust Ihrer Garantieansprüche.

Hinweis: Bei der ersten Verwendung des Radioweckers wird die Lautstärke auf einen mittleren Pegel eingestellt, falls der Sender sehr leise übertragen wird. Nach dem Einstellen der Lautstärke speichert der Radiowecker die Einstellung.

Sender einstellen - DAB

1. Drücken Sie **ON/OFF**, um Ihren Radiowecker einzuschalten.
2. **Drücken und halten** Sie immer wieder das **Menu/Mode**-Taste, bis der DAB-Modus ausgewählt ist.
3. Drehen Sie **Tuning/Select**, um die Liste der verfügbaren Sender zu durchlaufen.
4. Sobald der gewünschte Sendername im Display angezeigt wird, drücken Sie **Select** zur Auswahl des Senders. Der Radiowecker wählt den neuen Sender.
5. Stellen Sie die Lautstärke mit **Volume** ein.

Hinweis: Nach der Auswahl eines Senders wird im Display „OFF AIR“ angezeigt und es kann erforderlich sein, den Radiowecker für besseren Empfang umzusetzen.

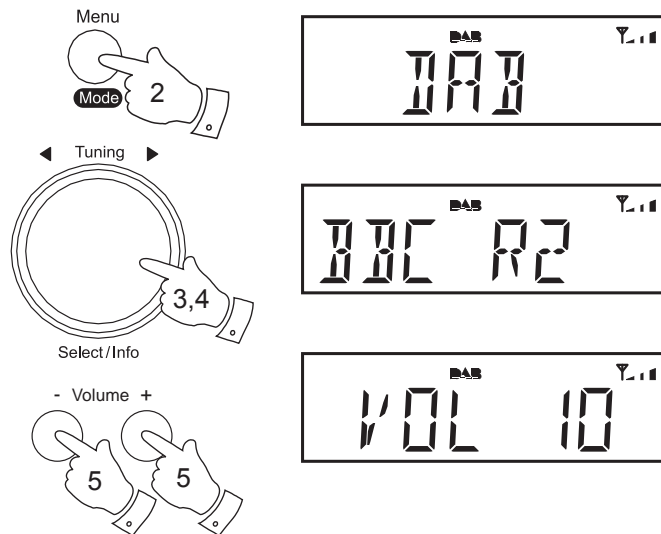

Sekundärdienste - DAB

1. Bestimmte Sender haben einen oder mehrere Sekundärdienste zugeordnet. Hat ein Sender einen Sekundärdienst zugeordnet, so wird der Sekundärdienst direkt nach dem Primärdienst angezeigt, wenn Sie **Tuning/Select** im Uhrzeigersinn drehen.
2. Zum Einstellen des Sekundärdienstes drücken Sie **Tuning/Select**. Die meisten Sekundärdienste übertragen nicht kontinuierlich und wenn der gewählte Dienst nicht verfügbar ist, stellt sich das Radio auf den Primärdienst ein.

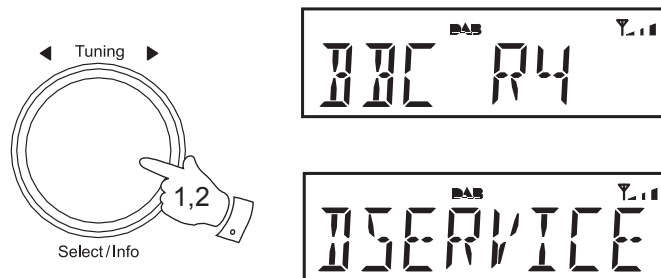

Anzeigeoptionen - DAB

Ihr Radiowecker hat im DAB-Modus eine Reihe von Anzeigeoptionen:

1. Drücken Sie **Info**, um die verschiedenen Optionen zu durchlaufen. Alle Anzeigen, außer der Textanzeige, setzen sich nach ca. 10 Sekunden zur Anzeige der Uhrzeit zurück.

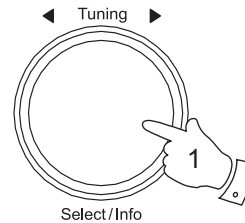

- | | |
|------------------|--|
| a. Sendername | Anzeige des aktuellen Sendernamens. |
| b. Laufschrift | Zeigt Laufschriftmeldungen wie Interpret/ Titel, Hörertelefon usw. an |
| c. Programmtyp | Anzeige des Sendertyps wie gelistet, beispielsweise als Pop, Klassik, Nachrichten, usw. |
| d. Signalstärke | Anzeige der Signalstärke. Die Mindestmarkierung (!) zeigt die Mindest-Signalstärke, die für guten Empfang erforderlich ist. Die Signalanzeigewinkel vermehren oder verringern sich und zeigen die sich ändernde Signalstärke an, während Sie die Wurfantenne oder Ihren Radiowecker ein- oder umstellen. |
| e. Multiplexname | Zeigt den Namen des Multiplex an, zu dem der aktuelle Sender gehört. |



Anzeigeoptionen - DAB Fortsetzung

f. Frequenz Zeigt die Frequenz des aktuell
eingestellten DAB-Senders an.



g. Bitrate Zeigt die digitale Bitrate des aktuell
eingestellten DAB-Senders an.



h. Zeit Zeigt die Uhrzeit an.



i. Datum Zeigt das Datum an.



Neue Sender suchen - DAB

Mit der Zeit werden neue Sender verfügbar oder Sie sind möglicherweise umgezogen. In diesem Fall müssen Sie mit Ihrem Radiowecker neue Sender suchen.

1. Mit Ihrem Radiowecker im DAB-Modus **halten Sie *Tuning/Select*** gedrückt.
2. Ihr Radiowecker durchsucht das Band III DAB-Kanäle. Werden neue Sender gefunden, so erhöht sich der Senderzähler auf der rechten Seite des Displays und die Sender werden der im Radiowecker gespeicherten Liste hinzugefügt.
3. Alternativ drücken Sie ***Menu/Mode***, um im DAB-Menü einen Sender zu suchen. Im DAB-Menü wird „SCAN“ angezeigt.
4. Drücken Sie ***Tuning/Select***, um die Sendersuche durchzuführen.
5. Ihr Radiowecker durchsucht die Band III DAB-Kanäle. Werden neue Sender gefunden, so erhöht sich der Senderzähler auf der rechten Seite des Displays und die Sender werden der im Radiowecker gespeicherten Liste hinzugefügt.

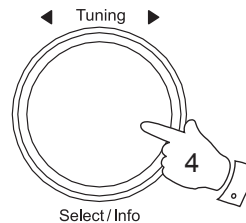
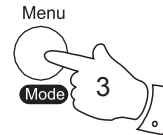
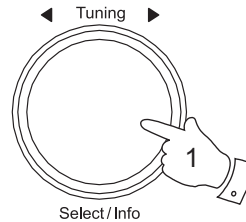

Manuelle Sendersuche - DAB

Mit der manuellen Sendersuche können Sie Ihren Radiowecker auf eine bestimmte DAB-Frequenz in Band III einstellen. Neue Sender werden der Senderliste hinzugefügt. Diese Funktion kann ebenfalls zur Ausrichtung der Antenne oder des Radios verwendet werden, um den Empfang eines bestimmten Kanals oder einer bestimmten Frequenz zu verbessern.

1. **Drücken halten** Sie die Taste **Menu/Mode** mehrmals, bis der DAB-Modus ausgewählt ist.
2. **Drücken und halten** Sie immer wieder das **Menu/Mode**-Taste, bis der DAB-Modus ausgewählt ist.
3. Drehen Sie **Tuning/Select**, bis im Display „*MANUAL*“ *angezeigt wird*. Drücken Sie **Tuning/Select**, um den manuellen Sendersuchmodus aufzurufen.
4. Drehen Sie **Tuning/Select**, um den gewünschten DAB-Kanal zu wählen. Drücken Sie **Tuning/Select**, um die gewählte Frequenz einzustellen.
5. Liegt ein Signal an, so wird die Signalstärke angezeigt. Die Mindestmarkierung (|) zeigt die Mindest-Signalstärke, die für guten DAB-Empfang erforderlich ist. Die Balken der Signalanzeige nehmen zu oder ab, um die Änderung der Signalstärke in Abhängigkeit von der Stellung der Drahtantenne oder des Radioweckers anzuzeigen.
6. Wird ein DAB-Signal gefunden, wie durch die Signalanzweigewinkel dargestellt, so werden neue Sender mit diesem Signal der Liste der gespeicherten Sender im Radiowecker hinzugefügt.
7. Drücken Sie **Menu/Mode**, um manuell eine andere Frequenz einzustellen. Alternativ drücken Sie **Menu/Mode**, um in den Normalmodus zurückzukehren.

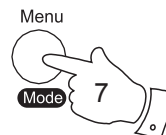
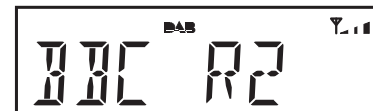
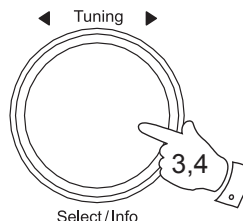
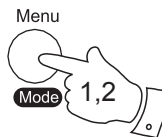

Dynamikbereich einstellen (DRC) - DAB

Die DRC-Funktion kann leise Töne besser hörbar machen, wenn Sie Ihren Radiowecker in einer lauten Umgebung verwenden.

1. Drücken Sie **ON/OFF**, um Ihren Radiowecker einzuschalten.
2. **Drücken und halten** Sie immer wieder das **Menu/Mode**-Taste, bis der DAB-Modus ausgewählt ist.
3. Drücken Sie **Menu/Mode**. Das DAB-Menü wird im Display angezeigt.
4. Drehen Sie **Tuning/Select**, bis „DRC“ im Display angezeigt wird.
5. Drücken Sie **Tuning/Select**, um den Einstellungsmodus aufzurufen.
6. Drehen Sie **Tuning/Select** zur Auswahl der gewünschten DRC-Einstellung (die Standardeinstellung ist 0).
 - DRC 0 DRC ist deaktiviert, die DRC-Übertragung wird ignoriert.
 - DRC 1/2 DRC-Pegel ist auf 1/2 der Übertragung durch den Sender eingestellt.
 - DRC 1 DRC ist eingestellt, wie durch den Sender übertragen.
7. Drücken Sie **Tuning/Select**, um die Einstellung zu bestätigen. Das Display kehrt innerhalb von einigen Sekunden zur Anzeige des Sendernamens zurück.

Hinweis: Nicht alle DAB-Sendungen verwenden die DRC-Funktion. Überträgt der Sender keine DRC-Informationen, so ist die DRC-Einstellung des Radioweckers ohne Bedeutung.

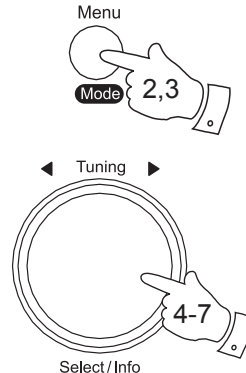

Sender löschen - DAB

Ziehen Sie um, so sind anschließend einige der gelisteten Sender nicht mehr verfügbar. Von Zeit zu Zeit stellen DAB-Dienste auch den Sendebetrieb ein, ändern ihren Standort oder die Frequenz. Sender, die nicht auffindbar sind oder die für längere Zeit nicht empfangen wurden, werden in der Senderliste mit einem Fragezeichen angezeigt.

Die Funktion Sender löschen löscht die markierten DAB-Sender in der Senderliste.

1. Drücken Sie **ON/OFF**, um Ihren Radiowecker einzuschalten.
2. **Drücken und halten** Sie immer wieder das **Menu/Mode**-Taste, bis der DAB-Modus ausgewählt ist.
3. Drücken Sie **Menu/Mode**. Das DAB-Menü wird im Display angezeigt.
4. Drehen Sie **Tuning/Select**, bis „PRUNE“ im Display angezeigt wird.
5. Drücken Sie **Tuning/Select**. „PRUNE?“ wird im Display angezeigt.
6. Drücken Sie **Tuning/Select**, um die ungültigen Sendernamen aus der Senderliste zu entfernen. Das Display kehrt innerhalb von einigen Sekunden zur Anzeige des Sendernamens zurück.
Sollen keine Sender gelöscht werden, so drücken Sie **Menu/Mode**, um zur vorherigen Anzeige zurückzukehren.

Hinweis: Sind Sie mit Ihrem Radiowecker umgezogen, so sollten Sie eine neue Sendersuche durchführen (siehe Kapitel „Neue Sender suchen“ auf Seite 10).

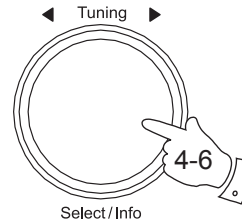
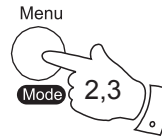

Radio hören - UKW

1. Wickeln Sie die Wurfantenne an der Rückseite Ihres Radioweckers vorsichtig ab. Bringen Sie die Wurfantenne möglichst gerade über oder unter dem Radiowecker an.
2. Drücken Sie **ON/OFF**, um Ihren Radiowecker einzuschalten.
3. **Drücken und halten** Sie immer wieder das **Menu/Mode**-Taste, bis der DAB-Modus ausgewählt ist.
4. Drehen Sie **Tuning/Select** im Uhrzeigersinn, dann **halten Sie Tuning/Select** für einige Sekunden gedrückt. Ihr Radiowecker sucht aufwärts (niedrige Frequenz zu hoher Frequenz) und stoppt automatisch, wenn ein Sender mit ausreichender Signalstärke gefunden wird.
5. Nach einigen Sekunden wird das Display aktualisiert. Im Display wird die Frequenz des gefundenen Signals angezeigt. Ist das Signal stark genug und es liegen RDS-Daten vor, so wird der Sendername angezeigt.
6. Drehen Sie **Tuning/Select** entgegen dem Uhrzeigersinn, dann **halten Sie Tuning/Select** für einige Sekunden gedrückt. Ihr Radiowecker durchsucht das UKW-Band abwärts (hohe Frequenz zu niedriger Frequenz).
7. Wenn das Ende des Frequenzbandes erreicht ist, wird die Sendersuche vom anderen Ende des Frequenzbandes fortgesetzt.
8. Stellen Sie die Lautstärke mit **Volume** ein. Zum Ausschalten Ihres Radioweckers drücken Sie **ON/OFF**.

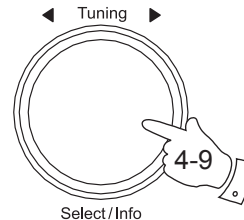
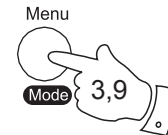
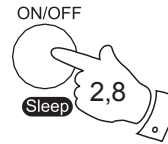

9. Alternativ drücken Sie **Menu/Mode**, um im UKW-Menü einen Sender zu suchen. Im UKW-Menü wird „SCAN“ angezeigt.

Drücken Sie **Tuning/Select**, um die Sendersuche durchzuführen.

Manuelle Sendersuche - UKW

1. Wickeln Sie die Wurfantenne an der Rückseite Ihres Radioweckers vorsichtig ab. Bringen Sie die Wurfantenne möglichst gerade über oder unter dem Radiowecker an.
2. Drücken Sie **ON/OFF**, um Ihren Radiowecker einzuschalten.
3. **Drücken und halten** Sie immer wieder das **Menu/Mode**-Taste, bis der FM-Modus ausgewählt ist.
4. Drehen Sie **Tuning/Select**, um einen Sender einzustellen. Die Frequenz ändert sich in Schritten von 50 kHz. Ist Ihr Radiowecker auf einen Sender mit ausreichender Signalstärke eingestellt und es sind RDS-Informationen vorhanden, so ändert sich das Display zur Anzeige des Sendernamens.
5. Wenn das Ende des Frequenzbandes erreicht ist, wird die Sendersuche vom anderen Ende des Frequenzbandes fortgesetzt.
6. Stellen Sie die **Volume** auf den gewünschten Wert.
7. Zum Ausschalten Ihres Radioweckers drücken Sie **ON/OFF**.

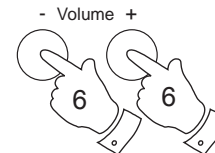
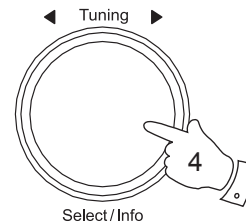
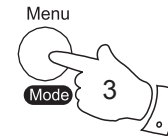
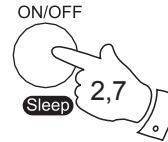

Anzeigeoptionen - UKW

Ihr Radiowecker hat im UKW-Modus eine Reihe von Anzeigeoptionen:

Das Radio Data System (RDS) ist ein System, in dem unhörbare digitale Informationen zusätzlich zum normalen UKW-Radioprogramm übertragen werden. RDS bietet eine Reihe hilfreicher Funktionen. Ihr Radiowecker bietet folgende an.

1. Drücken Sie **Info**, um die verschiedenen Optionen zu durchlaufen. Alle Anzeigen, außer der Textanzeige, setzen sich nach ca. 10 Sekunden zur Anzeige der Uhrzeit zurück.

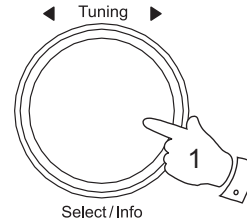

- | | |
|----------------|---|
| a. Sendername | Zeigt den aktuellen Sendernamen an. |
| b. Laufschrift | Zeigt Laufschriftmeldungen wie Interpret/ Titel, Hörertelefon usw. An. |
| c. Programmtyp | Zeigt den aktuellen Sendertyp an, z.B. Pop, Klassik, Nachrichten usw. an. |
| d. Frequenz | Zeigt die Frequenz des aktuell eingestellten Senders an. |
| e. Zeit | Zeigt die Uhrzeit an. |
| f. Datum | Zeigt das Datum an. |

Hinweis: Sind keine RDS-Informationen verfügbar, kann der Radiowecker Sendername, Laufschrift und Programmtyp nicht anzeigen. Ihr Radiowecker zeigt „NO TEXT“ an, wenn es keine Laufschrift gibt und „NO PTY“, wenn keine Informationen zum Programmtyp vorliegen.



Suchempfindlichkeit einstellen - UKW

Normalerweise sucht Ihr Radiowecker nach UKW-Sendern, die für einen guten Empfang ausreichend stark sind. Möchten Sie jedoch, dass mit der automatischen Sendersuche auch schwache Signale gefunden werden, möglicherweise von entfernteren Sendern, so gehen Sie wie folgt vor. Ihr Radiowecker ist mit der Option Lokal/Entfernt für die automatische Sendersuche ausgestattet.

1. Drücken Sie **ON/OFF**, um Ihren Radiowecker einzuschalten. Vergewissern Sie sich, dass sich Ihr Radiowecker im UKW-Modus befindet.
2. Drücken Sie **Menu/Mode**. Das UKW-Menü wird im Display angezeigt.
3. Drehen Sie **Tuning/Select**, bis „SETTING“ im Display angezeigt wird. Drücken Sie **Tuning/Select**, um das Sucheinstellungsmenü aufzurufen.
4. Drehen Sie **Tuning/Select**, um zwischen „LOCAL“ und „DISTANT“ umzuschalten. Die Option Distant lässt das Radio während der Sendersuche schwächere Signale finden.
5. Drücken Sie **Tuning/Select**, um Ihre Auswahl zu bestätigen. Das Display kehrt nach einigen Sekunden zur Radioanzeige zurück. Local oder Distant bleibt gespeichert, bis die Einstellung geändert oder der Radiowecker zurückgesetzt wird.

Hinweis: Die ursprüngliche Einstellung (bei Lieferung oder nach einer Systemrücksetzung) lässt den Radiowecker schwächere (oder entferntere) Signale ignorieren.

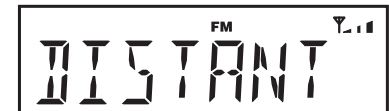
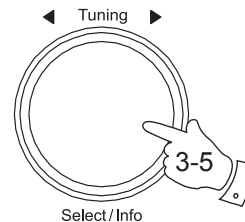
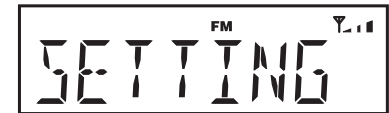
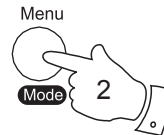

Stereo/Mono umschalten - UKW (nur Kopfhörer)

Ihr Radiowecker spielt UKW-Stereosendungen in Stereo (nur über Kopfhörer), sofern das empfangene Signal ausreichend stark ist. Wird aber das Stereosignal schwächer, wird auch das Audiosignal schlechter. Es kann von Vorteil sein, den Radiowecker den Sender in Mono spielen zu lassen, um das Hintergrundrauschen zu reduzieren.

1. Drücken Sie **ON/OFF**, um Ihren Radiowecker einzuschalten.
2. Stellen Sie den UKW-Sender ein, wie zuvor beschrieben.
3. Drücken Sie **Menu/Mode**. Das UKW-Menü wird im Display angezeigt.
4. Drehen Sie **Tuning/Select**, bis „AUDIO“ im Display angezeigt wird. Drücken Sie **Tuning/Select**.
5. Drehen Sie **Tuning/Select** zur Anzeige von „MONO“. Drücken Sie **Tuning/Select**. Ihr Radiowecker schaltet zu Mono um.
6. Zur Rückkehr in den Stereo/Mono-Modus drehen Sie **Tuning/Select**, bis im Display „STEREO“ angezeigt wird, dann drücken Sie **Tuning/Select**.

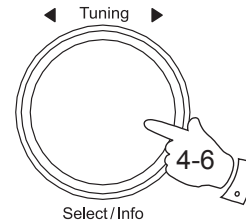
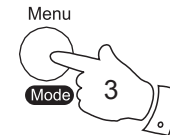

Sender speichern

Speichern Sie Ihre DAB- und UKW-Lieblingssender in den Senderspeichern. Sie haben 20 Senderspeicher in Ihrem Radiowecker, einschließlich drei Senderspeichertasten, 10 für DAB und 10 für UKW. Bei Stromausfall bleiben die Senderspeicher erhalten.

Einstellen und Aufrufen der Senderspeicher ist für UKW und DAB gleich und nachstehend beschrieben.

Sender mit Senderspeichertasten 1-3 speichern

1. Drücken Sie **ON/OFF**, um den Radiowecker einzuschalten.
2. Stellen Sie die gewünschte Station entsprechend der vorstehenden Beschreibung ein.
3. Zum Speichern eines Senders **halten Sie** die gewünschte Senderspeichertaste **Preset** (1-3) gedrückt, bis im Display beispielsweise „P1 SAVED“ angezeigt wird. Die Station wird unter der gewählten Stationstaste gespeichert. Wiederholen Sie diesen Vorgang für die verbleibenden Speicherplätze.
4. Gespeicherte Sender können auf die gleiche Weise überschrieben werden.

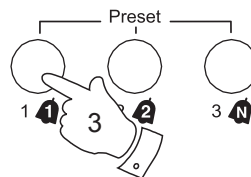
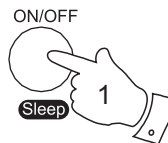

Hinweis: Die Sender bleiben gespeichert, wenn der Radiowecker ausgeschaltet und vom Stromnetz getrennt wird.

Senderspeicher mit den Senderspeichertasten 1-3 aufrufen

1. Drücken Sie **ON/OFF**, um den Radiowecker einzuschalten.
2. **Drücken und halten** Sie immer wieder das **Menu/Mode**-Taste, bis der DAB- oder FM-Modus ausgewählt ist.
3. Dann drücken Sie die gewünschte Senderspeichertaste **Preset** (1-3). Ihr Radiowecker stellt sich dann auf den im Speicher abgelegten Sender ein.
4. Wenn ein Sender gespeichert wird, wird im Display entweder der Sendername (für DAB-Sender) oder die Frequenz (für UKW-Sender) angezeigt. Im Display wird beispielsweise „EMPTY“ angezeigt, wenn dort kein Sender gespeichert ist.

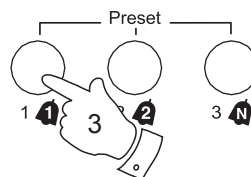
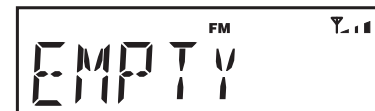
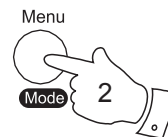

Sender im Menü speichern (Senderspeicher 1 - 10)

1. Drücken Sie **ON/OFF**, um den Radiowecker einzuschalten.
2. **Drücken und halten** Sie immer wieder das **Menu/Mode**-Taste, bis der DAB- oder FM-Modus ausgewählt ist.
3. Stellen Sie die gewünschte Station entsprechend der vorstehenden Beschreibung ein.
4. **Halten Sie Presets** gedrückt. Auf dem Display erscheint z.B. 'Leer 1', wenn in diesem Speicherplatz kein Sender voreingestellt wurde.
5. Drehen Sie **Tuning/Select** zur Auswahl des zu belegenden Senderspeichers.
6. Drücken Sie **Tuning/Select**. Im Display wird nun beispielsweise „P1 SAVED“ angezeigt. Der Sender wird unter der ausgewählten Sendernummer gespeichert. Wiederholen Sie diesen Vorgang für die verbleibenden Speicherplätze.
7. Gespeicherte Sender können auf die gleiche Weise überschrieben werden.

Senderspeicher im Menü aufrufen (Senderspeicher 1 - 10)

1. Drücken Sie **ON/OFF**, um den Radiowecker einzuschalten.
2. **Drücken und halten** Sie immer wieder das **Menu/Mode**-Taste, bis der DAB- oder FM-Modus ausgewählt ist.
3. Drücken Sie **Presets**. Auf dem Display erscheint z.B. 'Leer 1', wenn in diesem Speicherplatz kein Sender voreingestellt wurde. Wenn eine Station gespeichert wurde, zeigt das Display für einige Sekunden entweder den Stationsnamen (bei DAB-Sendern) oder die Frequenz (bei UKW-Sendern) an.
4. Drehen Sie **Tuning/Select** zur Auswahl des gewünschten Senders.
5. Drücken Sie **Tuning/Select**.
6. Ihr Radiowecker stellt sich dann auf den im Speicher abgelegten Sender ein.

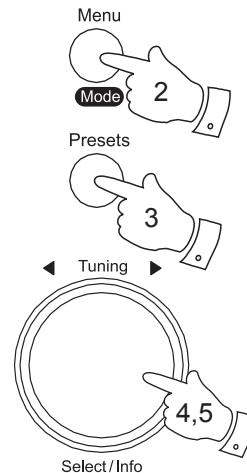
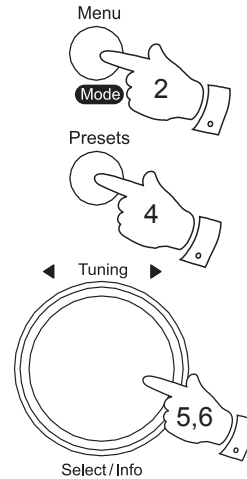

Alarmzeiten einstellen

Ihr Radiowecker hat zwei Alarme, die zum Wecken mit DAB-, UKW- oder Summeralarm eingestellt werden können. Jeder Wecker kann gestellt werden um einmalig, täglich, an Wochentagen oder am Wochenende zu läuten.

Sollte der Strom ausfallen, so hat Ihr Radiowecker einen integrierten Speicher, der Ihre Alarmeinstellungen beibehält. Vergewissern Sie sich, dass die Uhrzeit vor dem Einstellen des Alarms entsprechend korrekt ist.

Sie können die Alarmdauer auf 30, 60, 90 oder 120 Minuten einstellen; siehe Kapitel „Alarmdauer einstellen“ auf Seite 24.

Hinweis: Die Alarme können nur im Stand-by-Modus eingestellt werden.

Hinweis: Wird für 1 Minute keine Taste gedrückt, verlässt Ihr Radiowecker die Alarmeinstellung.

1. Mit Ihrem Radiowecker im Stand-by-Modus **halten Sie Alarm 1** oder **Alarm 2** gedrückt. „Alarm 1“ oder „Alarm 2“ wird im Display angezeigt und die Alarmanzeige blinkt im Display.
2. Drücken Sie **Tuning/Select**, um das Alarmeinstellungs Menü aufzurufen.
3. Drehen Sie **Tuning/Select** zur Auswahl von ON oder OFF. Ist OFF gewählt, wird die aktuelle Einstellung für diesen Alarm gelöscht.
4. Mit „ON“ gewählt, drücken Sie **Tuning/Select**, damit blinken die Stunden des Alarms im Display.
5. Drehen Sie **Tuning/Select** zur Auswahl der gewünschten Stunde des Alarms.
6. Drücken Sie **Tuning/Select**, um die Stundeneinstellung zu speichern. Die Ziffern der Weckminute auf dem Display fangen an zu blinken.

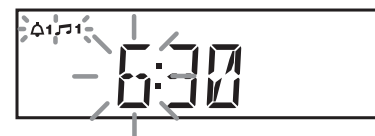
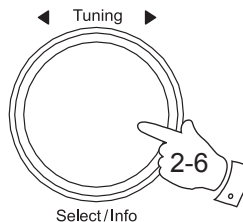
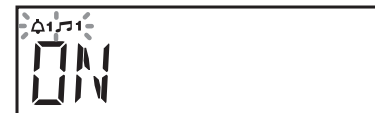
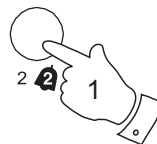
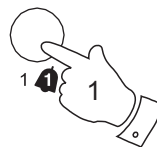

7. Drehen Sie **Tuning/Select** zur Auswahl der gewünschten Minuten des Alarms.

8. Drücken Sie **Tuning/Select**, um die Minuteneinstellung zu speichern. Die Option Alarmtag wird im Display angezeigt.

9. Drehen Sie **Tuning/Select** zur Auswahl des gewünschten Tags des Alarms:

Weekdays	- Der Weckerläutet nur wochentags
Weekends	- Der Weckerläutet nur an Wochenenden
Daily	- Der Weckerläutet jeden Tag
Once	- Der Weckerläutet nur einmal

• Wenn Sie den Wecker auf einmaliges läuten stellen, fahren Sie mit Schritt 10 fort. Anderenfalls springen Sie zu Schritt 16 auf der folgenden Seite.

10. Drücken Sie **Tuning/Select**, um die Einstellung zu speichern. Der Wecktag auf dem Display fängt an zu blinken.

11. Drehen Sie **Tuning/Select** zur Auswahl des Tages des Alarms.

12. Drücken Sie **Tuning/Select**, um die Einstellung des Alarmtages zu speichern. Der Weckmonat auf dem Display fängt an zu blinken.

13. Drehen Sie **Tuning/Select** zur Auswahl des Monats des Alarms.

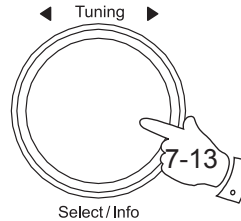

14. Drücken Sie **Tuning/Select**, um die Einstellung des Alarmmonats zu speichern. Das Weckjahr auf dem Display fängt an zu blinken.

15. Drehen Sie **Tuning/Select** zur Auswahl des Jahres des Alarms.

16. Drücken Sie **Tuning/Select**, um die Einstellung zu speichern. Als nächstes wird die Option Alarmquelle angezeigt.

17. Drehen Sie **Tuning/Select** zur Auswahl der gewünschten Alarmquelle (DAB, FM, BUZZER).

Bei Einstellung der Alarme auf die Option Radio kann der Radioalarm auf den zuletzt gehörten Sender oder einen anderen Sender eingestellt werden, der gespeichert ist.



Drücken Sie **Tuning/Select**, dann drehen Sie den Drehregler zur Auswahl von „LAST“, um mit dem zuletzt gehörten Sender geweckt zu werden, oder wählen Sie einen Senderspeicher.

Hinweis: Sie können nur einen Senderspeicher als Alarm wählen, der bereits belegt ist. Siehe Kapitel „Sender speichern“ auf den Seiten 19 und 20.

18. Drücken Sie **Tuning/Select**. Die Lautstärkeeinstellung wird im Display angezeigt.

19. Drehen Sie **Tuning/Select** zur Auswahl der gewünschten Alarmlautstärke. Der Radiowecker verwendet die gespeicherten Lautstärkeeinstellungen für jeden aktivierten Radioalarm.

20. Drücken Sie **Tuning/Select**, um die Alarmeinstellungen zu bestätigen. Auf dem Display erscheint 'SAVED', bevor die Weckereinstellung beendet wird.

Wecken mit Radio wird auf dem Display mit dem Symbol  und der entsprechenden Wecker-Nummer angezeigt. Wecken mit Summton wird auf dem Display mit dem Symbol  und der entsprechenden Wecker-Nummer angezeigt.

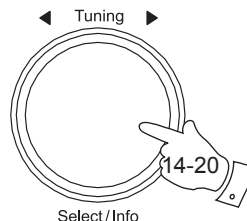

Der Weckruf ertönt

Der Alarm ertönt zu den gewählten Zeiten für bis zu 120 Minuten, sofern er nicht deaktiviert wird. Die Höchstlautstärke für den Alarm wird während der Alarmeinstellung festgelegt.

Wenn Ihr Radiowecker zum Wecken mit Radio eingestellt ist, schaltet er zu dem gewählten Sender um. Kann Ihr Radiowecker den angegebenen DAB-Sender nicht einstellen, so wird stattdessen der Summer verwendet.

Hinweis: Ist der Radiowecker aufgrund eines Radioalarms eingeschaltet, so können Sie die allgemeinen Funktionen, wie beispielsweise die Lautstärke, einstellen.

Wird der Summeralarm aktiviert, so startet er leise und erhöht den Lautstärkepegel schrittweise.

Das Alarmsymbol blinkt im Display und der Radiowecker schaltet automatisch in den Stand-by-Modus zurück, nachdem die gewählte Alarmdauer abgelaufen ist.

Wecker abschalten

1. Drücken Sie während eines Alarms **ON/OFF**, um den Alarm zu deaktivieren.
2. Alternativ, falls Sie die Schlummerzeit mit Einstellung auf „OFF“ deaktiviert haben, siehe nächste Seite. Sie können mit einer beliebigen Taste (außer Lautstärke + oder -) den Alarm deaktivieren.



Alarmdauer einstellen

Die Alarmdauer ist einstellbar und kann nur bei spielendem Radiowecker eingestellt werden (die Standardeinstellung ist 60 Minuten).

1. Mit Ihrem Radiowecker eingeschaltet, drücken Sie **Menu/Mode**. Das Menü wird im Display angezeigt.
2. Im DAB- oder UKW-Modus drehen Sie **Tuning/Select**, bis „SYSTEM“ im Display angezeigt wird. Drücken Sie **Tuning/Select**.
3. Drehen Sie **Tuning/Select**, bis „ALARM“ im Display angezeigt wird. Drücken Sie **Tuning/Select**.
4. Drehen Sie **Tuning/Select** zur Auswahl der gewünschten Alarmdauer als 30, 60, 90 oder 120 Minuten. Drücken Sie **Tuning/Select**. Der Radiowecker verlässt das Menü.

Die gewählte Einstellung der Alarmdauer wird für alle nachfolgenden Alarme verwendet.

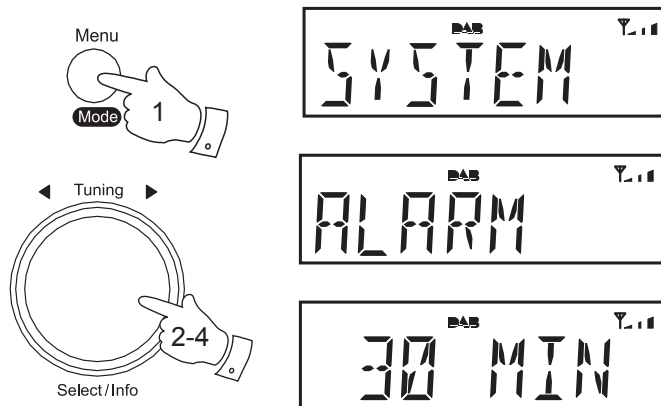

Schlummerfunktion

1. Wenn der Radio- oder Summeralarm ertönt, drücken Sie **eine beliebige Taste** außer ON/OFF oder Volume + und -. So wird der Wecker für die gewählte Anzahl von Minuten leise geschaltet. Die Schlummerzeit kann in 5-Minuten-Schritten zwischen 5 und 20 Minuten eingestellt werden. Voreingestellt sind 10 Minuten.

Bei aktivierter Schlummerfunktion wird im Display das Schlummersymbol **z^z** angezeigt. Dies kann während der gewählten Alarmdauer wiederholt werden.

2. Zum Löschen der Schlummerfunktion drücken Sie **ON/OFF**.
3. Sie können die Schlummerfunktion ebenfalls aktivieren (siehe unten). In diesem Fall können Sie eine beliebige Taste (außer Volume + oder -) zum Ausschalten des Alarms verwenden.

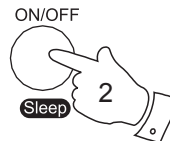

Schlummerzeit einstellen

Die Schlummerzeit kann nur bei spielendem Radiowecker eingestellt werden.

1. Während Ihr Radiowecker spielt, drücken Sie **Menu/Mode**. Das Menü wird im Display angezeigt.
2. Im DAB- oder UKW-Modus drehen Sie **Tuning/Select**, bis „SYSTEM“ im Display angezeigt wird. Drücken Sie **Tuning/Select**.
3. Drehen Sie **Tuning/Select**, bis „SNOOZE“ im Display angezeigt wird. Drücken Sie **Tuning/Select**.
4. Drehen Sie **Tuning/Select** zur Auswahl der gewünschten Schlummereinstellung als 5, 10, 15, 20 Minuten oder OFF. Drücken Sie **Tuning/Select**. Der Radiowecker verlässt das Menü.

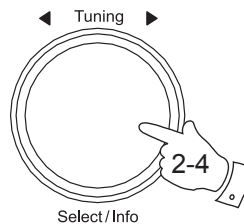
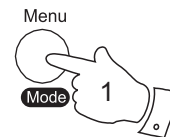

Alarmer deaktivieren

1. Mit Ihrem Radiowecker im Stand-by-Modus, **halten Sie Alarm 1** oder **Alarm 2** gedrückt. „Alarm 1“ oder „Alarm 2“ wird im Display angezeigt und das Alarmsymbol blinkt im Display.
2. Drücken Sie **Tuning/Select**, um das Alarmerinstellungs-menü aufzurufen.
3. Drehen Sie **Tuning/Select** zur Auswahl von OFF.
4. Drücken Sie **Tuning/Select**, um den Alarm zu deaktivieren.

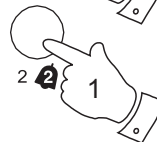
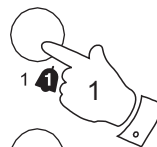

◀ Tuning ▶

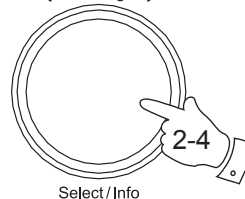

Alarmer aktivieren oder deaktivieren

Wenn ein Alarm bereits mit Zeit-, Tag- und Modusoptionen konfiguriert wurde (siehe Seite 21), können Sie diesen Alarm schnell aktivieren oder deaktivieren, wenn das Radiowecker im Standby-Modus ist, indem Sie die entsprechende Alarmeraste wie folgt kurz drücken.

1. Mit dem Radiowecker im Standby-Modus die Taste **Alarm 1** oder **Alarm 2** drücken und loslassen. Das Display zeigt nach dem aktuellen Alarmzustand „ON“ oder „OFF“ an und die Alarmer Symbole blinken auf dem Display.
2. Drehen Sie das Tuning / Select-Regler, um nach Bedarf „ON“ oder „OFF“ zu wählen.
3. Drücken Sie das Tuning / Select-Regler, um die neue Auswahl zu speichern. Das Display zeigt kurz „SAVED“ an, bevor die Uhrzeit angezeigt wird.
4. Wenn das Tuning / Select-Regler nicht gedrückt wird, wird die aktuelle Alarmerinstellung nicht geändert. Nach ein paar Sekunden kehrt das Display zur Uhrzeit zurück.

Nickerchen-Timer

Der Nickerchen-Timer stellt einen Zeitraum (bis zu 90 Minuten) ein, nach dem Sie Ihr Radiowecker weckt, ohne dass Sie einen Alarm einstellen müssen.

Der Nickerchen-Timer kann nur im Stand-by-Modus eingestellt werden.

1. Ihr Radiowecker muss sich im Stand-by-Modus befinden.
2. **Halten Sie** die Taste **Alarm N** zum Aufrufen des Einstellungsmenüs für den Nickerchen-Timer gedrückt.
3. Drehen Sie **Tuning/Select** zur Auswahl der gewünschten Nickerchendauer. Die Einstellung des Nickerchen-Timers erfolgt in 10-Minuten-Schritten bis zu 90 Minuten. Ein weiterer Tastendruck schaltet den Nickerchen-Timer aus.
4. Drücken Sie **Tuning/Select**. Das Nickerchen-Timer-Menü wird verlassen. Das Nickerchensymbol  blinkt, bis die Nickerchendauer abgelaufen ist. Sie können die Alarmdauer einstellen, siehe Kapitel „Alarmdauer einstellen“ auf Seite 24.
5. Der Nickerchen-Timer ertönt, nachdem die eingestellte Nickerchendauer abgelaufen ist. „NAP“ wird im Display angezeigt.
6. Zum Löschen des Nickerchen-Timers drücken Sie **ON/OFF**, wenn er ertönt. Drücken Sie **eine beliebige Taste** außer ON/OFF und Volume + oder -, um weiter zu schlummern. Sie können den Schlummer-Timer einstellen, wie auf Seite 25 beschrieben.
7. Wenn der Nickerchen-Timer neu gestartet wurde, können Sie den Timer schnell unterbrechen oder fortsetzen, wenn sich der Radiowecker im Stand-by-Modus befindet, indem Sie die Taste **Alarm N** drücken.

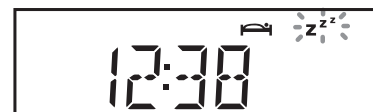
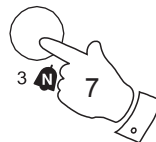
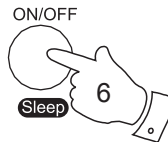
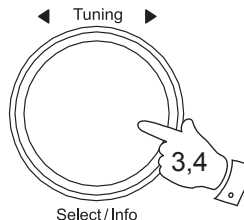
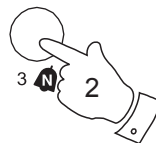

Einschlaffunktion

Ihr Radiowecker kann eingestellt werden, sich nach einer voreingestellten Zeit auszuschalten. Der Sleeptimer kann zwischen 10 und 90 Minuten eingestellt werden.

1. **Halten Sie *ON/OFF/Sleep*** gedrückt. Auf dem Display erscheint das Einschlaf-Symbol .
2. Drehen Sie ***Tuning/Select*** zur Auswahl der gewünschten Einschlafzeit. Die Einstellung des Sleeptimers erfolgt in 10-Minuten-Schritten bis zu 90 Minuten. Ein weiterer Tastendruck schaltet den Sleeptimer aus.
3. Drücken Sie ***Tuning/Select***. Das Display verlässt die Einschlafoptionen.
4. Ihr Radiowecker schaltet sich aus, wenn die eingestellte Einschlafzeit abgelaufen ist. Das Radio verringert die Lautstärke schrittweise, bevor es sich ausschaltet.
5. Zur Anzeige der verbleibenden Einschlafzeit **halten Sie *ON/OFF/Sleep*** gedrückt. Auf dem Display wird die verbleibende Einschlafzeit angezeigt.
6. Zum Löschen des Sleeptimers und Ausschalten des Radioweckers vor Ablauf der gewählten Einschlafzeit drücken Sie ***ON/OFF***.
Zum Löschen des Sleeptimers ohne den Radiowecker auszuschalten, stellen Sie den Sleeptimer auf OFF.

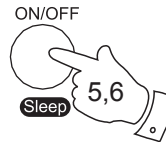
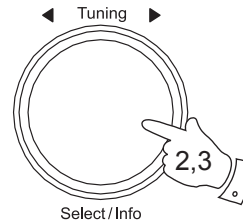

Hinweis: War der Nickerchen-Timer vor dem Sleeptimer aktiviert, so wird der Nickerchen-Timer gelöscht.

Uhrzeit manuell einstellen

Gewöhnlich stellt Ihr Radiowecker die Uhrzeit automatisch mit dem DAB-Radiosignal ein. Wenn kein DAB-Signal verfügbar ist und Sie müssen die Uhrzeit manuell einstellen, gehen Sie nach den nachstehend beschriebenen Schritten vor

1. Drücken Sie **ON/OFF**, um den Radiowecker einzuschalten.
2. Zum Einstellen der Uhrzeit drücken Sie **Menu/Mode**. Das Menü wird im Display angezeigt.
3. Im DAB- oder UKW-Modus drehen Sie **Tuning/Select**, bis „SYSTEM“ im Display angezeigt wird. Drücken Sie **Tuning/Select**.
4. Drehen Sie **Tuning/Select**, bis „TIME“ im Display angezeigt wird. Drücken Sie **Tuning/Select**.
5. Drehen Sie **Tuning/Select**, bis „SET TIME“ im Display angezeigt wird.
6. Drücken Sie **Tuning/Select**, um die manuelle Einstellung aufzurufen. Die Uhrzeit ziffern fangen auf dem Display an zu blinken.
7. Drehen Sie **Tuning/Select**, um die gewünschte Stunde einzustellen.
8. Drücken Sie **Tuning/Select**, um die Stundeneinstellung zu speichern.
9. Die Minuten blinken im Display. Drehen Sie **Tuning/Select**, um die gewünschten Minuten einzustellen.

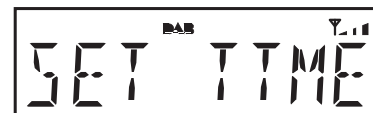
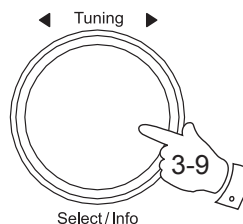
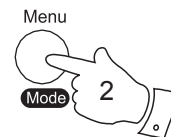
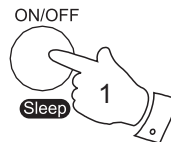

Uhrzeit manuell einstellen - Fortsetzung

10. Drücken Sie **Tuning/Select**, um die Minuteneinstellung zu speichern. Das Tagesdatum blinkt im Display.
11. Drehen Sie **Tuning/Select**, um das Tagesdatum zu wählen.
12. Drücken Sie **Tuning/Select**, um die Einstellung des Tages zu speichern. Dann fängt auf dem Display der Monat an zu blinken.
13. Drehen Sie **Tuning/Select**, um den Monat zu wählen.
14. Drücken Sie **Tuning/Select**, um die Einstellung des Monats zu speichern. Dann fängt auf dem Display das Jahr an zu blinken.
15. Drehen Sie **Tuning/Select**, um das Jahr zu wählen.
16. Drücken Sie **Tuning/Select**, um die Zeiteinstellung zu bestätigen. Auf dem Display erscheint 'SAVED', bevor die Uhreinstellung beendet wird.

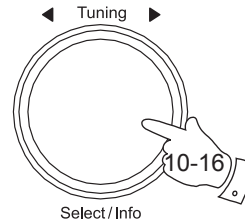

Uhrzeit automatisch aktualisieren

Ihr Radiowecker stellt die Uhrzeit gewöhnlich über das DAB-Signal ein. Sie können festlegen, ob der Radiowecker die Uhrzeit mit Signalen des DAB- oder UKW-Bandes, mit einem oder keinem der Wellenbänder einstellt. Bei Auswahl von keinem müssen Sie die Uhrzeit manuell einstellen.

1. Drücken Sie **ON/OFF**, um den Radiowecker einzuschalten.
2. Drücken Sie **Menu/Mode**. Das Menü wird im Display angezeigt.
3. Im DAB- oder UKW-Modus drehen Sie **Tuning/Select**, bis „SYSTEM“ im Display angezeigt wird. Drücken Sie **Tuning/Select**.
4. Drehen Sie **Tuning/Select**, bis „TIME“ im Display angezeigt wird. Drücken Sie **Tuning/Select**.
5. Drehen Sie **Tuning/Select**, bis „UPDATE“ im Display angezeigt wird. Drücken Sie **Tuning/Select**.
6. Drehen Sie **Tuning/Select** zur Auswahl der Aktualisierungsoption als „DAB“, „FM“, „ANY“ oder „NONE“.
7. Drücken Sie **Tuning/Select**, um Ihre Auswahl zu bestätigen.
8. Der Radiowecker stellt die Uhrzeit entsprechend den empfangenen Informationen ein. Der Radiowecker kehrt in das vorherige Menü zurück.

Wurde kein Signal gefunden, dann setzen Sie den Radiowecker um oder richten Sie die Antenne so aus, dass ein Signal empfangen wird, oder kehren Sie in den manuellen Einstellmodus für die Uhrzeit zurück (siehe Seite 29).

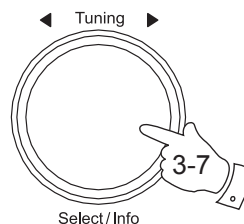
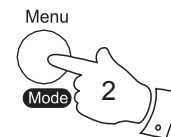

Dimmer für das Display

Die Helligkeit des Displays kann für den Radiowecker im Stand-by- oder Betriebsmodus eingestellt werden. Im Schlafzimmer bevorzugen Sie im Stand-by-Modus wahrscheinlich ein dunkleres Display. Es gibt vier Stand-by-Helligkeitsstufen und vier Stufen für den spielenden Radiowecker.

Zum Ändern der aktuellen Helligkeitseinstellung folgen Sie den nachstehenden Schritten.

1. Mit Ihrem Radiowecker im Stand-by-Modus drücken Sie **Dimmer**, um den Dimmer auf die helle, mittlere oder dunkle Stufe einzustellen oder die Funktion auszuschalten.
2. Zum Einstellen der Helligkeitsstufe im Menü drücken Sie **Menu/Mode**. Das Menü wird im Display angezeigt.
3. Im DAB- oder UKW-Modus drehen Sie **Tuning/Select**, bis „SYSTEM“ im Display angezeigt wird. Drücken Sie **Tuning/Select**.
4. Drehen Sie **Tuning/Select**, bis „DIMMER“ im Display angezeigt wird. Drücken Sie **Tuning/Select**.
5. Zum Einstellen der Displayhelligkeit für den eingeschalteten Radiowecker drehen Sie **Tuning/Select**, bis „NORMAL“ im Display angezeigt wird.
Zum Einstellen der Displayhelligkeit mit dem Radiowecker im Stand-by-Modus, drehen Sie **Tuning/Select**, bis „STANDBY“ im Display angezeigt wird.
Drücken Sie **Tuning/Select**, um den gewählten Helligkeitseinstellmodus aufzurufen.
6. Drehen Sie **Tuning/Select** zur Auswahl der Helligkeitsstufe als High, Mid, Low oder Off.
7. Drücken Sie **Tuning/Select**, um die Stufe einzustellen. Drücken Sie **Menu/Mode**, um die Einstellung zu verlassen.

Wenn der Radiowecker im Standby-Modus ist, drücken Sie eine beliebige Taste (außer Alarm 1 oder 2) oder der Drehknopf wird dazu führen, dass das Radiowecker für einige Sekunden auf die „Normal“ Helligkeitsstufe umschaltet. Wenn also der Helligkeitspegel niedrig oder ausgeschaltet ist, kann die Uhrzeit noch im Standby-Modus gelesen werden.

Dimmer



Menu



Tuning

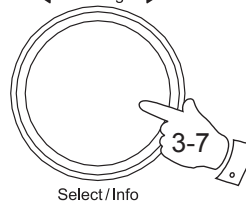

Software-Version

Die Anzeige der Software-Version kann nicht verändert werden und dient nur als Referenz.

1. Drücken Sie **ON/OFF**, um den Radiowecker einzuschalten.
2. Drücken Sie **Menu/Mode**. Das Hauptmenü wird im Display angezeigt.
3. Im DAB- oder UKW-Modus drehen Sie **Tuning/Select**, bis „SYSTEM“ im Display angezeigt wird. Drücken Sie **Tuning/Select**.
4. Drehen Sie **Tuning/Select**, bis „SW VER“ im Display angezeigt wird. Drücken Sie **Tuning/Select**, um die Software-Version anzuzeigen.
5. Drücken Sie mehrfach **Menu/Mode**, um zur normalen Radioanzeige zurückzukehren.

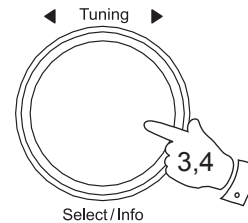
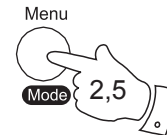

Sprachfunktion

Die Menüs Ihres Radioweckers können auf verschiedene Sprachen eingestellt werden.

1. Drücken Sie **ON/OFF**, um den Radiowecker einzuschalten.
2. Drücken Sie **Menu/Mode**. Das Hauptmenü wird im Display angezeigt.
3. Im DAB- oder UKW-Modus drehen Sie **Tuning/Select**, bis „SYSTEM“ im Display angezeigt wird. Drücken Sie **Tuning/Select**.
4. Drehen Sie **Tuning/Select**, bis „LANGUAGE“ im Display angezeigt wird. Drücken Sie **Tuning/Select**, um das Spracheinstellungsmenü aufzurufen.
5. Drehen Sie **Tuning/Select**, bis die gewünschte Sprache im Display angezeigt wird.
6. Drücken Sie **Tuning/Select**, um Ihre Auswahl zu bestätigen. Das Display schaltet zu der gewählten Sprache um.
7. Drücken Sie mehrfach **Menu/Mode**, um zur normalen Radioanzeige zurückzukehren.

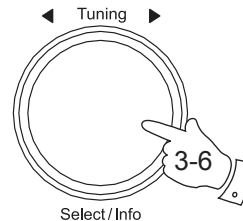
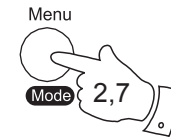

System zurücksetzen

Wenn Ihr Radiowecker nicht richtig funktioniert oder bestimmte Ziffern auf dem Display fehlen oder unvollständig sind, gehen Sie wie folgt vor.

1. Drücken Sie **ON/OFF**, um den Radiowecker einzuschalten.
2. Drücken Sie **Menu/Mode**. Das Hauptmenü wird im Display angezeigt.
3. Im DAB- oder UKW-Modus, drehen Sie **Tuning/Select**, bis „SYSTEM“ im Display angezeigt wird. Drücken Sie **Tuning/Select**.
4. Drehen Sie **Tuning/Select**, bis „FACTORY“ im Display angezeigt wird. Drücken Sie **Tuning/Select**. „RESET“ wird im Display angezeigt.
5. Drücken Sie **Tuning/Select**.
6. Es wird eine vollständige Rücksetzung durchgeführt. Senderliste und Senderspeicher werden gelöscht. Im Display werden „RESTART“ und dann „WELCOME“ angezeigt und nach einigen Sekunden wird automatisch eine Sendersuche durchgeführt. Im Display wird der Fortschritt der Sendersuche angezeigt. Die Zahl rechts im Display ist die Anzahl der gefundenen Sender. Der Radiowecker startet neu, als würde er das erste Mal in Betrieb genommen (siehe Seite 5).

Bei Fehlfunktionen aufgrund elektrostatischer Entladung, Spannungsschwankungen oder kurzen Stromunterbrechungen stellen Sie das Gerät wie oben beschrieben zurück, damit es wieder normal funktioniert. Wenn es Ihnen nicht gelingt, den Rücksetzvorgang wie beschrieben durchzuführen, kann eine Trennung vom Netz und wiederholter Anschluss erforderlich sein.

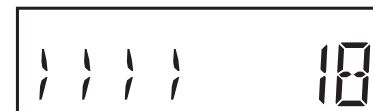
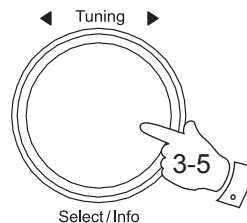
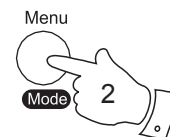

Kopfhörerbuchse

Eine 3,5 mm **Kopfhörerbuchse** auf der Rückseite Ihres Radioweckers dient dem Anschluss von Ohrhörern oder Kopfhörern. Der Anschluss der Kopfhörer schaltet die integrierten Lautsprecher automatisch stumm.

Beachten Sie bitte, dass die Empfindlichkeit von Kopfhörern sehr variiert. Deshalb empfehlen wir, die Lautstärke niedrig zu stellen, bevor Sie Kopfhörer an den Radiowecker anschließen.

WICHTIG: Übermäßiger Schalldruck von Kopfhörern kann zu Hörschäden führen.



Zur Vermeidung von Hörschäden hören Sie Musik nicht zu lange bei hoher Lautstärke.

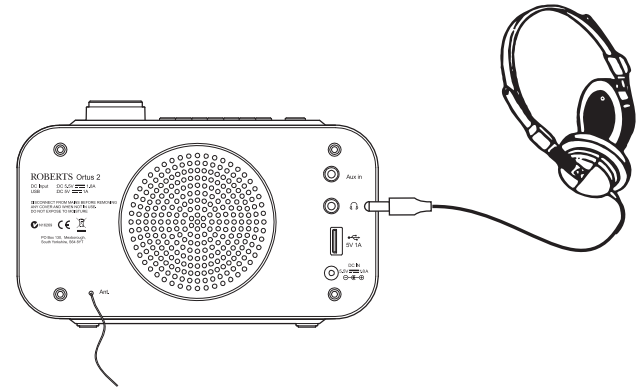

USB-Port zum Laden von Smartphone oder Tablet

Ihr Radiowecker verfügt über einen USB-Port, der zum Laden von Smartphone, Tablet oder ähnlichen Geräten verwendet werden kann.

Die Ladezeiten sind unterschiedlich und in einigen Fällen kann es etwas länger dauern, als mit dem mitgelieferten Ladegerät.

1. Ihr Radiowecker muss angeschlossen sein.
2. Schließen Sie Ihr Gerät am USB-Ladeanschluss auf der Rückseite Ihres Radioweckers an.
3. Ihr Gerät wird geladen.
4. Nach dem Ende des Ladezyklus trennen Sie das USB-Kabel ab.

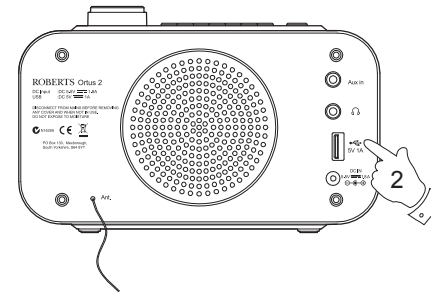

Aux-Eingang

1. Schließen Sie eine Stereo- oder Mono-Audioquelle (z.B. CD-Player, MP3-Player usw.) an den **Aux-Eingang** an.
2. Drücken Sie **ON/OFF**, um den Radiowecker einzuschalten.
3. **Drücken und halten** Sie immer wieder das **Menu/Mode**-Taste, bis der „AUX IN“-Modus ausgewählt ist.
4. Stellen Sie die **Volume** auf Ihrem Abspielgerät und auf dem Radiowecker für komfortablen Musikgenuss ein.
5. Ziehen Sie das Kabel vom **Aux-Eingang** ab oder **halten Sie Menu/Mode** zum Verlassen des Aux-Eingangsmodus gedrückt.

Bitte beachten Sie, dass der Ton über den Aux-Eingang über den Lautsprecher in Mono und über Stereo-Kopfhörer in Stereo wiedergegeben wird.

Hinweis: Befindet sich der Radiowecker im Aux-Eingangsmodus und für 15 Minuten liegt kein Signal an, so schaltet er sich automatisch in den Stand-by-Modus. Das Display kehrt mit der Anzeige der Uhrzeit in den Stand-by-Modus zurück. Zum erneuten Einschalten des Radioweckers drücken Sie ON/OFF.

ON/OFF

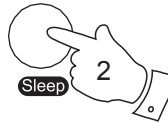

Menu



- Volume +

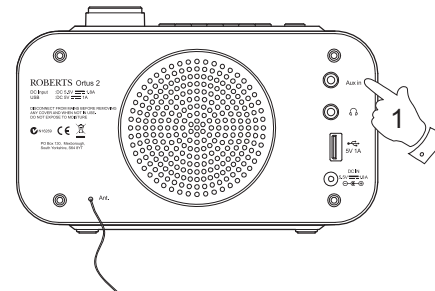
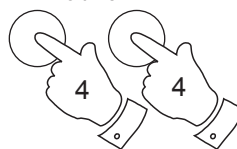

Sicherheitshinweise

Verhindern Sie, dass Ihr Radiowecker Wasser, Dampf oder Sand ausgesetzt wird. Lassen Sie Ihren Radiowecker nicht an einem Ort, an dem übermäßige Hitze Schaden anrichten kann, wie beispielsweise in einem in der Sonne geparkten Auto. Wir empfehlen, möglichst das DAB-Band zu benutzen, da dies zu besseren Ergebnissen bezüglich Qualität und Störungsfreiheit führt als im UKW-Band.



Das Typenschild befindet sich auf der Rückseite des Radioweckers.

- Setzen Sie Ihren Radiowecker und das Netzteil nicht Spritzwasser oder Tropfwasser aus und stellen Sie keine mit Flüssigkeiten gefüllten Gegenstände (wie Vasen) auf dem Radiowecker oder dem Netzteil ab.
- Wir empfehlen, auf allen Seiten einen Mindestabstand (wenigstens 10 cm) zu anderen Gegenständen einzuhalten, um eine ordnungsgemäße Belüftung zu gewährleisten.
- Die Belüftung des Geräts darf nicht durch das Abdecken des Geräts oder dessen Lüftungsschlitze mit Zeitungen, Tischdecken, Gardinen usw. beeinträchtigt werden.
- Stellen Sie keine offenen Flammen wie brennende Kerzen auf das Gerät.
- Betreiben und lagern Sie das Gerät nicht bei extremen Temperaturen. Lassen Sie das Gerät nicht im Fahrzeug, auf Fensterbänken oder in direkter Sonneneinstrahlung liegen.
- Es befinden sich keine vom Verbraucher wartbaren Komponenten in dem Gerät.
- Demontieren Sie das Produkt oder seine Teile nicht.
- Das Radio ist für moderates Klima ausgelegt.

Spezifikationen

Versorgungsstrom

Netzstrom AC 100 ~ 240 Volt, 50/60 Hz (Netzteil)
(Verwenden Sie nur das mitgelieferte Netzteil)

Frequenzgang

UKW 87,5-108 MHz
DAB 174,928 – 239,200 MHz

Spezifikationen

Kopfhörerbuchse 3,5 mm

Aux-Eingang 3,5 mm

Antennensystem UKW- / DAB-Wurfantenne

Änderungen der Spezifikationen vorbehalten

Garantie

Dieses Gerät ist für vierundzwanzig Monate ab dem Kaufdatum für den Originalerwerber bei Defekten aufgrund Fertigungs- oder Materialfehlern gemäß nachstehenden Abläufen garantiert. Sollten während dieser Garantiezeit Komponenten oder Bauteile ausfallen, so werden diese kostenfrei ersetzt oder repariert.

Ausgeschlossen von der Garantie sind:

1. Schäden aufgrund unsachgemäßer Benutzung.
2. Folgeschäden.
3. Produkte mit entfernten oder verfälschten Seriennummern.

Garantieansprüche:

Jegliche Garantieansprüche müssen über den Fachhändler erfolgen, von dem das Produkt gekauft wurde. Ihr Roberts-Fachhändler kann die meisten Störungen wahrscheinlich schnell und effizient beheben. Er kann das Produkt ggf. auch an den Kundendienst des Unternehmens übergeben. Können Sie das Produkt nicht an den Roberts-Fachhändler zurückgeben, von dem Sie es erworben haben, so wenden Sie sich bitte an Roberts Radio mit den auf der www.robertsradio.com Website angegebenen Details.

Für Reparaturen außerhalb der Garantiezeit siehe Registerkarte „Kundendienst“ auf der Website www.robertsradio.com.

Diese Hinweise beeinträchtigen nicht die gesetzlichen Rechte des Verbrauchers.

ROBERTS RADIO LIMITED

Am Goldenen Feld 18
95326 Kulmbach
Deutschland

Website: <http://www.robertsradio.com>



Issue 1a DE

© 2017 Roberts Radio Limited

