

 soundmaster®



**DEUTSCH
ENGLISH
FRANÇAIS
NEDERLANDS**

**ITALIANO
NORSK
SVENSK
DANSK**

Hersteller

Wörlein GmbH
Gewerbestr. 12
D 90556 Cadolzburg
GERMANY

Tel.: +49 9103/71670
Fax.: +49 9103/716712
Email: service@woerlein.com
Web: www.woerlein.com



Ver.2

NR545DAB

HINWEISE ZUM UMWELTSCHUTZ



Dieses Produkt darf am Ende seiner Lebensdauer nicht über den normalen Haushaltsabfall entsorgt werden, sondern muss an einem Sammelpunkt für das Recycling von elektrischen und elektronischen Geräten abgegeben werden. Das Symbol auf dem Produkt, in der Gebrauchsanleitung oder auf der Verpackung weist darauf hin.

Die Werkstoffe sind gemäß ihrer Kennzeichnung wiederverwertbar. Mit der Wiederverwendung, der stofflichen Verwertung oder anderen Formen der Verwertung von Altgeräten, leisten Sie einen wichtigen Beitrag zum Schutze unserer Umwelt.

Bitte fragen Sie bei Ihrer Gemeindeverwaltung nach der zuständigen Entsorgungsstelle.



VORSICHT – UNSICHTBARE LASERSTRAHLUNG TRITT AUS, WENN DER DECKEL GEÖFFNET, UND DIE SICHERHEITVERRIEGELUNG NIEDERGEDRÜCKT WIRD. SETZEN SIE SICH NICHT DEM STRAHL AUS.

	WARNUNG Gefahr elektrischer Schläge Gerät nicht öffnen!	
Zur Vermeidung von Stromschlägen darf dieses Gerät nicht geöffnet werden. Es enthält keine Bauteile, die vom Benutzer gewartet oder repariert werden können. Wartungs- und Reparaturarbeiten dürfen nur von Fachpersonal ausgeführt werden.		



Dieses Symbol zeigt an, dass im Inneren des Gerätes gefährliche Spannungen vorhanden sind, und einen Stromschlag verursachen können.



Dieses Symbol weist auf wichtige Bedienungs- und Wartungsanweisungen bezüglich des Geräts hin.

Sicherheits- / Umwelt- / Aufstellhinweise

- Das Gerät ausnahmslos nur in trockenen Innenräumen betreiben.
- Niemals mit Feuchtigkeit in Verbindung bringen.
- Schützen Sie das Gerät vor tropfenden oder spritzenden Flüssigkeiten, und stellen Sie keine mit Flüssigkeit gefüllten Gefäße (z. B. Vasen) auf das Gerät.
- Niemals das Gerät öffnen. **STROMSCHLAGEFAHR !** Dies ist nur Fachpersonal gestattet.
- Schließen Sie das Gerät nur an eine vorschriftsmäßig installierte und geerdete Netzsteckdose an. Die Netzspannung muss mit den Angaben auf dem Typenschild des Gerätes übereinstimmen.
- Achten Sie darauf, dass im Betrieb das Netzkabel niemals nass oder feucht wird. Das Netzkabel darf nicht eingeklemmt oder anderweitig beschädigt werden.
- Der Netzstecker muss immer leicht erreichbar sein, um das Gerät vom Stromnetz zu nehmen.
- Der Netzstecker dient als Trennvorrichtung und muss ohne Schwierigkeiten benutzbar sein.
- Achten Sie beim Verlegen des Netzkabels darauf, dass es beim Betrieb des Gerätes nicht zu einer Stolperfalle werden kann.
- Lassen Sie beschädigte Netzstecker oder Netzkabel sofort von dem Kundenservice austauschen.
- Ziehen Sie bei Gewitter oder einer längerer Abwesenheit (z.B. Urlaub) den Netzstecker und entnehmen Sie ggf. die Batterien.
- Kinder sollten das Gerät nur unter Aufsicht Erwachsener betreiben.
- Das Gerät ausnahmslos nur mit einem trockenen Abstaubtuch reinigen. KEINE REINIGUNGSMITTEL oder TÜCHER mit GROBEN Material verwenden!!!
- Das Gerät keiner Sonnenbestrahlung oder anderen Hitzequellen aussetzen.
- Stellen Sie das Gerät so auf, dass kein Hitzestau entstehen kann, also frei und gut belüftet.
- Achten Sie darauf, dass an den Seiten ein Mindestabstand von 10 cm besteht, um eine ausreichende Luftzirkulation zu gewährleisten.
- Decken Sie niemals die Belüftungsöffnungen zu!!!
- Lassen Sie das Gerät während des Gebrauchs nicht unbeaufsichtigt.
- Offene Brandquellen, wie z.B. brennende Kerzen, dürfen nicht auf das Gerät gestellt werden.
- Es dürfen keine mit Flüssigkeit befüllten Behälter (z.B. Vasen) auf oder in die Nähe des Gerätes gestellt werden.
- Das Gerät an einem sicheren, erschütterungsfreien Platz aufstellen.
- Gerät möglichst weit entfernt von Computern und Mikrowellengeräten platzieren, da es sonst evtl. zu Empfangsstörungen im Radiobetrieb kommen kann.
- Benutzen Sie das Gerät nicht, wenn es Beschädigungen aufweist, wenn es heruntergefallen ist oder nicht einwandfrei funktioniert.
- Prüfen Sie das Gerät, das Netzkabel sowie den Netzstecker regelmäßig auf sichtbare Beschädigungen. Verwenden Sie das Gerät auf keinen Fall, wenn Sie Beschädigungen festgestellt haben.
- Sie dürfen das Gehäuse nicht öffnen oder reparieren. In diesem Falle ist die Sicherheit nicht gegeben und die Garantie erlischt. Reparaturen sind ausschließlich durch einen Service-Center/Kundencenter auszuführen.
- Das Gerät verfügt über einen „Klasse 1 Laser“. Setzen Sie sich nicht dem Laserstrahl aus, dies kann zu Augenverletzungen führen.
- Verwenden Sie nur Batterien, die frei von Quecksilber & Cadmium sind.
- Verbrauchte Batterien sind Sonderabfall und gehören NICHT in den Hausmüll!!! Geben Sie diese Ihrem Händler zurück oder entsorgen Sie diese an geeigneten Sammelstellen Ihrer Stadt oder Gemeinde.
- Batterien dürfen nicht in die Hände von Kindern gelangen. Kinder können Batterien verschlucken. Wurde eine Batterie verschluckt, muss sofort medizinische Hilfe in Anspruch genommen werden.
- Überprüfen Sie regelmäßig die Batterien um ein Auslaufen der Batterie zu vermeiden.
- Batterien dürfen keiner Hitze (z. B. Sonnenbestrahlung), Feuer ausgesetzt werden.
- ACHTUNG: Explosionsgefahr bei falscher Batteriehandhabung. Nur durch den selben oder baugleichen Batterietyp ersetzen.



Verbrauchte Batterien sind Sonderabfall und gehören NICHT in den Hausmüll! Als Verbraucher sind Sie gesetzlich verpflichtet, alle Batterien und Akkus, egal ob sie Schadstoffe *) enthalten oder nicht, zur umweltschonenden Entsorgung zurückzugeben.

Sie können alle Batterien und Akkus bei den öffentlichen Sammelstellen in Ihrer Gemeinde oder dort unentgeltlich abgeben, wo Batterien und Akkus der betreffenden Art verkauft werden.

Batterien und Akkus bitte nur in entlademem Zustand abgeben.

*) gekennzeichnet mit Cd = Cadmium; Hg = Quecksilber; Pb = Blei

Fernbedienung

Bedienelemente

Tasten Beschreibung

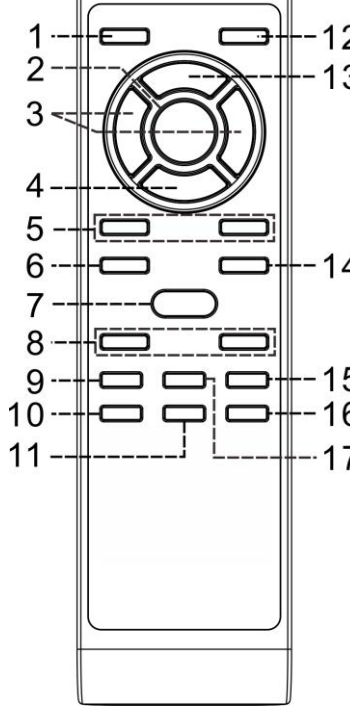
- | | | |
|------------------------|--|--|
| 1. Ein / Aus | Drücken um das Gerät Ein / Aus zuschalten. |  |
| 2. Play/pause ▶ /Scan | Drücken nur im CD/USB Modus | |
| 3. Vor ▶▶ zurück ◀◀ | Drücken für vor/-Bzw. Rücklauf, nächster Titel | |
| 4. Stop ■/Enter | Im CD/USB Modus, Drücken Sie um die Wiedergabe zu stoppen, Im Radio Modus: Wählen Sie zwischen Stereo/Mono Modus. | |
| 5. Folder/Pre Up-Down | Im Radiomodus: Drücken Sie, um die Speicher-Platznummer zu wählen. In USB Mode: Drücken Sie um einen Ordner zu wählen. | |
| 6. Scan | Im FM/DAB Modus, drücken Sie um Sender zu Suchen. | |
| 7. Rec. | Drücken Sie, um die Encoding/mp3 Dateien Kopier Funktion | |
| 8. Lautstärke +/- | Drücken um die Lautstärke einzustellen | |
| 9. TS | Im Aufnahme / Encoding Modus: Drücken um Titeltrennung zu aktivieren | |
| 10. Sleep/Timer | Im Eingeschalteten Zustand: Drücken um die Sleep-Funktion zu aktivieren, erneut Drücken zum Deaktivieren. | |
| 11. Play Mode | Im CD-Modus: Drücken um Zufalls/Wiederholfunktion zu aktivieren. | |
| 12. Funktion | Drücken Sie, um zwischen CD/ Radio /USB /Phono oder Aux zu wechseln. | |
| 13. Del/info | Im USB Modus: Drücken um den USB-Stick zu Löschen
a. Im MP3 Wiedergabemodus : Drücken um die ID3 Funktion zu aktivieren
b. Im DAB/FM Modus: Drücken um Senderinformationen zu sehen. | |
| 14. Preset EQ | Drücken um zwischen verschiedene EQ-Einstellungen zu wählen. | |
| 15. Mute | Drücken um die Tonwiedergabe zu unterbrechen | |
| 16. Mem / Clk-adj | Im Standby-Modus : Drücken und halten zum Einstellen
a. Im CD/USD/Radio Modus: Drücken um Sender zu Speichern | |

BATTERIE INSTALLATION

Das Batteriefach ist an der Rückseite der Fernbedienung.

- Entfernen Sie den Batteriefachdeckel, indem Sie die Lasche eindrücken und den Deckel herausheben.
- Legen Sie zwei (2) AAA-Batterien (nicht im Lieferumfang enthalten) in das Batteriefach und achten Sie auf die richtige Polarität.
- Schließen Sie das Batteriefach.

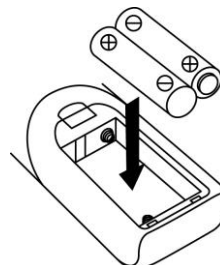

Bedienelemente

HAUPTGERÄT

- 1) USB Buchse
- 2) Aux-in Buchse
- 3) Kopfhörerbuchse
- 4) Ein / Aus Schalter
- 5) Funktionsschalter
- 6) LCD Anzeige
- 7) CD Tür
- 8) Fernbedienungssensor
- 9) Ein / Aus Anzeige
- 10) Aufnahme Taste
- 11) Play Mode Taste
- 12) Play/Pause ►|| Taste
- 13) Stop ■ Taste
- 14) Zurück/Schnellrücklauf◀◀ Taste
- 15) Vor/Schnellvorlauf ►►Taste
- 16) CD Tür Öffnen / Schließen
- 17) Lautstärke Regler
- 18) Sleep/Timer Taste
- 19) Info Taste
- 20) Suchlauf Taste
- 21) Mem/Uhrzeit-Einstellungs Taste
- 22) Preset EQ Taste
- 23) Ordner/Tuning-Up/Down/Enter Regler
- 24) Plattenspieler Sicherheitsschraube
- 25) Spindel Adapter
- 26) Plattenspielerarm Lift
- 27) Plattenspieler Geschwindigkeitseinstellung
- 28) Armhalterung
- 29) Kassettenauswurf Knopf
- 30) Kassetten Einschub
- 31) Platenspieler Justier Schraube
- 32) 75 Ohm Antennenbuchse
- 33) Hauptbetriebsschalter
- 34) Stromkabel
- 35) Line out Buchse

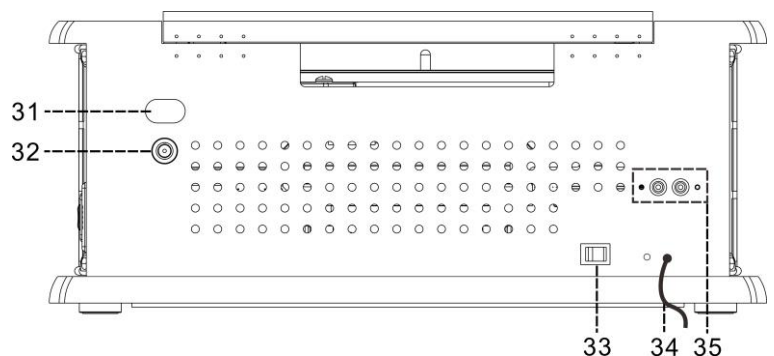
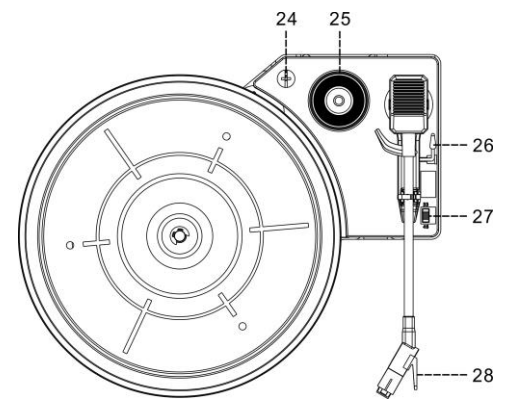
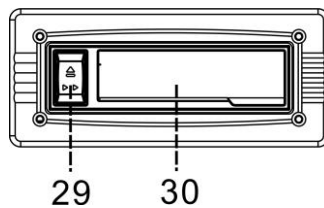
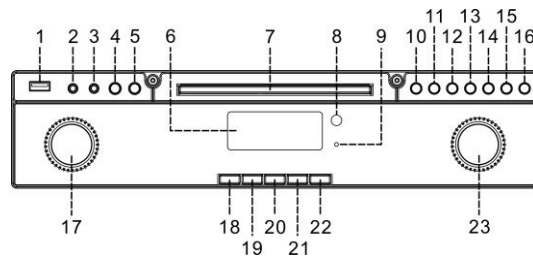

Achtung:

Die Verwendung von Steuerelementen, Einstellungen oder die Durchführung anderer als der hier beschriebenen Verfahren kann gefährliche Strahlung freisetzen.

Dieses Gerät sollte nicht verändert oder von niemandem außer qualifiziertem Servicepersonal repariert werden.

Bitte beachten Sie vor dem Erstgebrauch

Installation

- Packen Sie alle Teile aus, und entfernen Sie das Schutzmaterial.
- Überprüfen Sie bevor Sie das Gerät an das Stromnetz anschließen, ob die Netzspannung den Herstellerangaben entspricht.
- Stellen Sie sicher dass die Entlüftungsöffnungen nicht abgedeckt werden, und achten Sie auf eine ausreichende Belüftung um das Gerät.

Erstbetrieb

1. Schließen Sie das Netzkabel (36) an die Steckdose und schalten Sie den Hauptschalter (35) ein.
2. Schalten Sie das Gerät durch Drücken der Ein / Aus- Taste (4) ein, wenn die LED- Anzeige (18) leuchtet, ist ihr Gerät Betriebsbereit.

Einstellen der Uhrzeit

1. Einstellen der Uhrzeit nur im Standby Modus verfügbar
2. Drücken und halten Sie die Mem/Clk-Adj-Taste (21) im Display beginnt "24HR" zu blinken, drücken Sie die ►►I oder I◄◄-Taste (14/15) um das Uhrzeitformat einzustellen, wählen Sie aus 12 oder 24 Stundenanzeige. Anschließend Drücken Sie erneut die "Mem/Clk-Adj"-Taste (21).
3. Im Display blinken die Uhrzeitziffern "0:00" (6). Drücken Sie die ►►I oder I◄◄ Taste (14/15), um die Stunden einzustellen. Drücken Sie die "Mem/Clk-Adj-Taste" (21) um die Stunden zu Speichern.
4. Die dritte und vierte Ziffer beginnt das Blinken "00" Drücken Sie die ►►I oder I◄◄ Taste (14/15) um die Minuten einzustellen, anschließend drücken Sie die "Preset/Clk-Adj" Taste (21) zum Bestätigen.
 - **Die Uhrzeiteinstellung wird automatisch beendet, wenn keine Tasten in einem Zeitraum von 5 Sekunden mehr gedrückt werden.**
 - **Die eingestellte Uhrzeit muss erneut neu eingestellt werden, wenn die Hauptstromversorgung vollständig unterbrochen wird. Es wird empfohlen, das Gerät zum Ausschalten in den Standby-Modus zu wechseln.**

Radio Funktion

Manuelle Sendersuche

1. Schließen Sie die Mitgelieferte UKW/DAB-Antenne an die Antennenbuchse (32), wählen Sie den UKW-Modus.
2. Stellen Sie ihre gewünschten Sender durch Drücken des Knopf (23) ein.
3. Stellen Sie ihre gewünschte Lautstärke durch Drehen des Drehregler (17) ein.

Automatischer Sendersuchlauf

1. Stellen Sie das Gerät in den UKW Modus.
2. Drücken Sie die SCAN-Taste (20) einmal, das Gerät bleibt bei dem zuerst gefundenen stärkeren Signal stehen. Ist ein ausreichend starkes RDS Signal vorhanden, verbindet sich das Gerät automatisch mit RDS.
3. Stellen Sie ihre gewünschte Lautstärke durch Drehen des Drehregler (17) ein.

Radio data system (RDS)

Durch Drücken auf dem Lautstärkenregler (17) haben Sie die Möglichkeit zwischen verschiedenen Senderinformationen (falls übertragen vom jeweiligen Sender) zu wechseln.

Radio text→ program type→ signal Stärke→ Datum/Zeit→ Frequenz→ Mono/Stereo

DAB Radio

1. Stellen Sie das Gerät auf den DAB-Modus durch Drücken der Funktionstaste (5).
2. Drücken Sie einmal die Scan-Taste (20) für einen Sendersuchlauf im DAB Funknetz, oder drücken Sie die vor/zurück-Taste (14/15) um einen DAB Sender einzustellen.
3. Drücken Sie Wiederholt auf die Info-Taste, um folgende Informationen zu erhalten.
Gruppen Name→ Frequenz → Transfer rate →Signal Stärke→ Datum/Zeit→ Programm Typ → Laufschrift
4. Stellen Sie ihre gewünschte Lautstärke durch Drehen des Drehregler (17) ein.

Festsenderspeicher

Sie können bis 20 zu DAB und UKW Sender (20 DAB und 20 UKW) als Favorit abspeichern.

1. Stellen Sie das Gerät auf den DAB oder UKW Modus.
2. Stellen Sie ihren Gewünschten Sender ein den Sie abspeichern möchten.
3. Drücken und halten Sie die MEM/Clock-Adjust-Taste (21) ca. 4 Sekunden bis ein freier Speicherplatz in der Anzeige zu Blinken beginnt.
4. Drücken Sie die vor/Zurück-Taste (14/15), um den gewünschten freien Senderspeicher zu wählen.
5. Drücken Sie die MEM/Clock-Adjust-Taste (21), um den Sender zu Speichern.
6. Wiederholen Sie Schritt 2 bis 5, um weitere Sender zu Speichern.

Abrufen Gespeicherter Festsender

1. Drücken Sie die Mem/Clock-Adjust –Taste (21) einmal, um den Festsenderspeicher aufzurufen.
 2. Drücken Sie die vor/Zurück-Taste (14/15), um den Gewünschten Sender zu Wählen.
 3. Drücken Sie die Mem/Clock-Adjust-Taste (21), um den Gewählten Sender zu Bestätigen
- Das Gerät benötigt ca. 3 Sekunden um einen Sender zu speichern, und führt anschließend den Tuner Betrieb normal fort.
- Sie können einen Gespeicherten Sender mit einer anderen Sendefrequenz überschreiben.

UKW-Stereo Empfang

- Die UKW-Stereo-LED-Anzeige leuchtet auf sobald ein Sender mit genügend Senderleistung gefunden wird.

Hinweise für den besten Empfang:

- UKW : Ziehen Sie die UKW Stabantenne für den besten Empfang vollständig aus.

CD Funktion

- 1. Drücken Sie die Funktionstaste-Taste (5) um den CD Modus zu wählen.
 2. Drücken Sie die Taste "Open / Close" (16), um die CD-Lade zu öffnen.
 3. Legen Sie eine CD mit der bedruckten Seiten nach oben on das Fach ein und schließen Sie das CD-Fach.
 4. Das Gerät "Liest" die CD und startet mit dem ersten Titel.
 5. Stellen Sie die Lautstärke wie gewünscht durch Drehen am Drehregler (17) ein.
- **Play / Pause ▶||**
 1. Um die Wiedergabe zu unterbrechen, drücken Sie die Play / Pause Taste (12), um die Wiedergabe zu starten, drücken Sie die Play / Pause Taste erneut.
- **Stop ■**
 1. Um die Wiedergabe zu Stoppen, drücken Sie während der Wiedergabe die Stopp-Taste (14) ■
- **(vor ▶▶ / Zurück ◀◀)**
 1. Während der Wiedergabe oder Pause-Modus, wenn Sie die Skip vor / oder zurück Taste drücken (15) Springen Sie zum nächsten Titel. Drücken Sie die Play/Pause Taste für die Wiedergabe.
 2. Drücken Sie Während der Wiedergabe die (zurück-Taste ◀◀) (14) um den aktuellen Titel von vorne zu starten, oder drücken Sie zweimal schnell, um den Vorherigen Titel zu Starten.
- **MP3 CD**
 1. Nachdem die MP3 CD "Eingelesen" wurde, erscheint die Komplette Anzahl der Titel auf dem Display (6)
 2. Drücken Sie die " Folder/ Tuning-up ▲/down ▼ " Taste (23) um einen Ordner auf der MP3 CD zu wählen.
 3. Drücken Sie die ▶▶| oder ◀◀ " Taste (14/15) um den Titel einzustellen.

ID3 (Nummer/Album/Titel) Funktion (nur Fernbedienung)

1. Drücken Sie die Info-Taste (19) Während der Wiedergabe von MP3-CS's wird der aktuelle Song-Titel angezeigt. Drücken Sie die Info-Taste erneut, um diese Funktion zu unterbrechen.

Bemerkung:

- Wenn das Gerät einen Titel "ohne Namen" nicht zuordnen kann, erscheint im Display "none" oder "unknow" (6).
- Das LCD Display unterstützt ausschließlich Englisch.

MP3 track format Anforderung:

- Mp3 Bitrate : 32 kbps~256 kbps.
- Die Leistung der Wiedergabe von MP3-CD's ist verschieden und abhängig von der Qualität und Art der Aufnahme. Die Suche bzw. die Vorlaufzeit ist länger als bei normales CD's.

● **Wiederholung / Zufallsmodus**

Drücken Sie die Play-Mode-Taste (11) um während der Wiedergabe eines einzelnen Titels, einzigen Ordner (nur MP3) oder alle Titel wie folgt Wiederzugeben:

CD

(1) Wiederholen1 → (2) Wiederholen alle Titel → (3) Zufällig → (4) Aus

Modus	Anzeige auf dem LCD-Display
Wiederholen Titel	Rep1
Wiederholen Alle	RepA
Intro	Rand
Zufall	
Aus	-----

For MP3 Disc

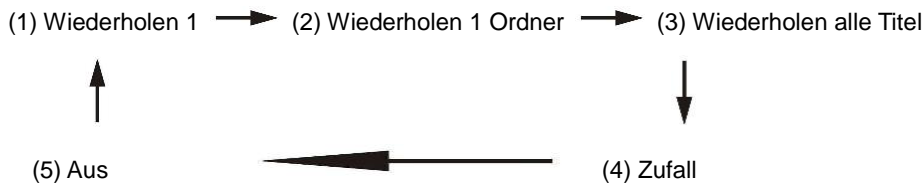

Modus	Anzeige auf dem LCD-Display
Wiederholen Titel	Rep1
Wiederholen Ordner	
Wiederholen Alle	RepA
Zufall	
Aus	-----

● **Wiederholungswiedergabe**

Sie können die gewünschten Titel oder Ordner immer wieder Wiederholen.

● **Zufallswiedergabe**

Sie können alle Titel oder Ordner in zufälliger Reihenfolge abspielen durch diese Funktion.

CD Programmierung

Zum Programmieren muss sich das Gerät im STOP-Modus befinden (8). Bis zu 20 Titel können Einprogrammiert und in beliebiger Reihenfolge abgespielt werden.

1. Stellen Sie das Gerät in den CD/USB-Modus, und stoppen Sie die Wiedergabe.
2. Drücken Sie die Mem/clock-Adj" (21)-Taste, erscheint "MEM" Im Display (6).
3. Wählen Sie einen gewünschten Titel durch Drücken der ►►I oder I◄◄ Taste (14/15).
4. Drücken Sie die Mem/clock-Adj" (21)-Taste, um den Titel auf der Gewünschten Speicherplatznummer zu Speichern.
5. Wiederholen Sie die Schritte 3 und 4, um weitere Titel in den Speicher einzugeben.
6. Wenn alle gewünschten Sender programmiert worden sind, drücken Sie die CD Wiedergabe/Pause Taste (12) um die Wiedergabe zu Starten.
7. Um die Programmierung zu löschen, drücken Sie die STOP-Taste (13).

➤ Der Programmiermodus wird automatisch beendet, wenn keine Taste in einem Zeitraum von 10 Sekunden mehr gedrückt wird.

Wiedergabe von MP3-Lieder über USB

Verbinden

Das System ist in der Lage, alle auf dem Speichermedium gespeicherten MP3-Dateien zu decodieren und Wiederkzugeben.

1. Drücken Sie die Funktionstaste (5) um in den USB-Modus zu gelangen.
2. Stecken Sie den USB-Stick an der Vorderseite in die USB-Buchse.
 - **Achten Sie darauf den USB-Stick richtig einzustecken um Beschädigungen am Gerät oder USB Stick zu vermeiden.**
3. Das Gerät startet automatisch mit dem "Lesen" der Dateien. Anschließend wird die Gesamtanzahl der MP3 Dateien auf dem LCD Display Angezeigt (6).
4. Für die Wiedergabe Wiederholen Sie die gleiche Vorgehensweise wie Oben bei CD Funktion beschrieben steht.

Bemerkung:

- Das Gerät erkennt und liest nur MP3-Formate über die USB-Schnittstelle.
- **Es Besteht die Möglichkeit dass das Gerät nicht alle auf dem Markt erhältlichen USB-Sticks erkennt. Dies liegt an einer Abweichung des MP3-Encoding und ist keine Fehlfunktion des Geräts.**

Entfernen von USB-Stick

Um den USB Stick Sicher zu entfernen, schalten Sie das Gerät auf den CD, Aux oder Radiobetrieb und entfernen Sie den USB Stick.

Aufnahmen CD / Phono / Kasette / Radio / Aux- in/ Bluetooth

Das Gerät ist in der Lage, CD, Kassetten, Vinylplatten, Radio und Bluetooth zu Encodieren und auf USB zu Speichern. Das Gerät erstellt beim Encodieren automatisch einen Ordner indem er alle Aufgenommenen Dateien Speichert.

A) CD Encoding/Aufnahme

I) Aufnahme 1 Titel

1. Starten Sie die Wiedergabe des Titels wie Sie es gewohnt sind.
2. Drücken Sie die "RECORD" Taste (10) während der Wiedergabe eines Titels den Sie Aufnehmen möchten. Im Display (6) erscheint "CHECK" anschließend erscheint "**REC**" und "↔" beginnt zu blinken.
3. Drücken Sie nun noch zweimal die "RECORD"-Taste(10) (REC USB) erscheint im Display. Die Aufnahme startet nun.
4. Nach dem Abschluss der Aufnahme, stoppt das Gerät die Aufnahme automatisch.
5. Drücken Sie die Stop-Taste (11) um die Aufnahme jederzeit zu unterbrechen.

II) Aufnahme 1 Komplette CD

1. Legen Sie eine CD mit der bedruckten Seiten nach oben in das CD-Fach ein, und schließen Sie das CD-Fach anschließend.
2. Warten Sie, bis die CD eingelesen wurde, und Drücken Sie die Stopp-Taste (Die Gesamtanzahl der Lieder erscheint nun im Display)
3. Drücken Sie die "RECORD" Taste (10). Im Display (6) erscheint "CHECK" anschließend erscheint "**REC**" und "↔" beginnt zu blinken.
4. Drücken Sie nun noch zweimal die "RECORD"-Taste (10), im Display erscheint "REC USB" und blinkt.
5. Die Wiedergabe startet, im Display Blinkt "REC USB" die Aufnahme endet automatisch.

C) DAB Aufnahme

1. Schalten Sie das Gerät auf den DAB-Modus, und stellen Sie einen Sender ein den Sie aufnehmen möchten.
2. Drücken Sie die "● REC" Taste (10) zweimal, bis im Display "REC" und "USB" zu blinken beginnen..
3. Nach Beendigung der Aufnahme drücken Sie die "■" Taste (13), bis im Display die Symbole "REC" und "USB" verschwinden.

D) Aufnahme Kasette/Aux /Phono/BT

- 1) Stecken Sie einen Leeren USB-Stick mit ausreichend Speicher in die USB-Buchse.
- 2) Schalten Sie das Gerät mit Hilfe der Funktionstaste (5) auf den gewünschten Abspielmodus welcher aufgenommen werden soll. Drücken Sie die "● REC" Taste (10) zweimal. Die Aufnahme startet nun.
- 3) Im Display (6) beginnen die Symbole "REC" und "USB" zu blinken.
- 4) Starten Sie die Wiedergabe der Kasette oder ihres externen Aux Geräts.
- 5) Nach Beendigung der Aufnahme drücken Sie die Stop-Taste "■" (13) bis das Symbol "USB" und "REC" verschwindet.

Aufnahme einer Programmierung

1. Legen Sie eine CD mit der bedruckten Seiten nach oben in das CD-Fach ein, und schließen Sie das CD-Fach anschließend.
2. Programmieren Sie ihre Gewünschte Reihenfolge. Drücken Sie die "RECORD" Taste (10). Im Display (6) erscheint "CHECK" anschließend erscheint "REC" und "↔" beginnt zu blinken. Drücken Sie nun noch zweimal auf die "RECORD"-Taste um die Aufnahme zu starten.
3. Nach dem Abschluss der Aufnahme, stoppt das Gerät die Aufnahme automatisch.

Bemerkung:

- Die Aufnahmegeschwindigkeit beträgt 1:1 und entsprechend der tatsächlichen Wiedergabezeit der CD-Spur.
- Das Aufnahmeformat ist voreingestellt. MP3 Bitrate: 128kbps, Abtastrate 44,1kHz.
- Liedertitel oder Interpreten werden bei einer Aufnahme nicht mit übertragen.
- Um die Aufnahme zu unterbrechen, drücken Sie die "STOP" Taste während der Aufnahme.

Kopieren von MP3-Daten

Wenn Sie eine MP3 CD anstelle einer "normalen" CD einlegen, kopiert das Gerät die Titel auf einen USB-Stick, sobald Sie die "RECORD" Taste drücken. Gehen Sie vor wie bei CD Aufnahme bereits erklärt. Das Gerät kopiert automatisch die komplette CD.

Track-Trennung (nur Fernbedienung)

Sie können die aufgezeichnete Musik aus Phono / Kasette / Radio / BT auf USB-Stick Lied für Lied während der Aufnahme trennen. Jedes Mal wenn Sie die **TS** Taste drücken, beginnt ein neuer Titel. Diese Funktion dient zur digitalen Titel Trennung über analoge Medien.

USB-Stick Daten Löschen (Nur mit Fernbedienung möglich)

Das Gerät ist in der Lage, Daten die auf einem USB-Stick gespeichert sind zu löschen, gehen Sie hierfür wie folgt vor :

- 1 · Stecken Sie ein USB-Stick in die USB-Buchse und stellen Sie das Gerät auf "USB".
- 2 · Drücken Sie die "Del/Info" Taste, das LCD-Display zeigt (del ---001)
- 3 · Drücken Sie die **▶▶** oder **◀◀** Taste, um die gewählte Datei zu löschen.
- 4 · Drücken Sie die **▶▶** oder **◀◀** Taste, und wählen Sie zwischen "Yes / No".
- 5 · Drücken Sie die "Del/info"-Taste erneut zum Bestätigen.

Hinweis:

- Drücken Sie die "Stopp" Taste auf der Fernbedienung zum Abbrechen.
-

Phono

1. Betrieb

- Entfernen Sie den Nadelschutz.
 - Achten Sie darauf, dass der Tonarm frei beweglich ist und die weiße Schutzkappe entfernt ist.
1. Wählen Sie den PHONO Modus durch Drücken der Funktionstaste (5).
 2. Den Geschwindigkeitsregler (27) in die richtige Position in Abhängigkeit von der Aufzeichnung für die Wiedergabe einstellen.
 3. Legen Sie die Platte auf den Plattenteller (verwenden Sie den Spindeladapter (25) falls erforderlich).
 4. Legen Sie den Tonarm-Lift-Hebel (26) in die obere Position.
 5. Heben Sie den Tonarm von der Tonarmstütze bewegen Sie den Arm langsam auf die Abspielfläche. Der Plattenteller beginnt sich zu drehen, positionieren Sie den Tonarm über die gewünschte Position des Datensatzes.
 6. Ziehen Sie an dem Tonarmlift (26) um den Tonarm vorsichtig zu heben und zu senken. Der Tonarm senkt sich langsam auf die Platte und die Wiedergabe startet.
 7. Am Ende der Schallplatte wird der Tonarm in die Ruheposition automatisch zurück gefahren.
 8. Um manuell zu stoppen, heben Sie den Tonarm vorsichtig von der Platte und legen Sie den Tonarm auf die Tonarmstütze

Bemerkung :

- **Aufgrund des Transports besteht die Möglichkeit, dass die automatische Plattenspielerabschaltung beim ersten Inbetriebnehmen beeinflusst wurde. Dies bedeutet das der Plattenspielerarm beim ersten Betrieb zu Beginn automatisch zurück auf die Tonarmhalter fährt. Dies ist kein Fehler!**
- **Aufgrund der unterschiedlichen Länge der Vinylplatten besteht die Möglichkeit, dass der Tonarm nicht automatisch zurück fährt auf die Tonarmhalterung. Bitte Justieren Sie ihren Plattenspieler nach wie unten beschrieben.**

Wichtig:

Um sicherzustellen, dass der Plattenspieler alle verschiedenen Vinylplatten abspielen kann, befindet sich auf der Rückseite des Geräts ein Loch mit der Aufschrift "NO OPEN" (31), um die Schraube im inneren des Drehtellers einstellen / Nachjustieren zu können.

Wenn die Vinylplatte zu früh abschaltet, nehmen Sie einen Schraubendreher, und Drehen Sie die Schraube in dem besagten Loch im Uhrzeigersinn ca. 45°.

Wiederholen Sie diesen Schritt bis die Platte nicht mehr zu Früh abschaltet.

Wenn die Vinylplatte zu spät abschaltet, nehmen Sie einen Schraubendreher, und Drehen Sie die Schraube gegen den Uhrzeigersinn ca. 45°

Bemerkung : Bei der Nutzung von Phono und Aux-In Schaltet das Gerät immer die AUX-In Funktion "frei" sobald ein 3.5mm Klinkenstecker eingesteckt ist. Das bedeutet dass die Phono-Funktion nicht Funktioniert sobald ein 3.5mm Klinkenstecker eingesteckt ist. Sobald der 3.5mm Klinkenstecker entfernt wird, funktioniert der Phono-Modus wieder.

Kassetten Betrieb

Allgemeine Bedienung

- Kassetten-Wiedergabe - Drücken Sie die "FUNKTIONEN" Taste (5), um in den Kassettenbetrieb zu wechseln, und legen Sie eine Kassette in das Kassettenlaufwerk (die Wiedergabe startet automatisch).
- Stoppen und Auswerfen - Drücken Sie die "Bandvorlauf / Eject"-Taste vollständig nach innen, und die Kassette wird durch die Kassettenabdeckung ausgestoßen werden.
- Schneller Vorlauf - Drücken Sie die "Bandvorlauf / Eject"-Taste halb nach innen während des Wiedergabemodus. Die Bandvorlauf-Taste bleibt im mittleren Bereich eingerastet.
 Drücken Sie die "Bandvorlauf / Eject" –Taste erneut, um die normale Wiedergabe fortzusetzen.

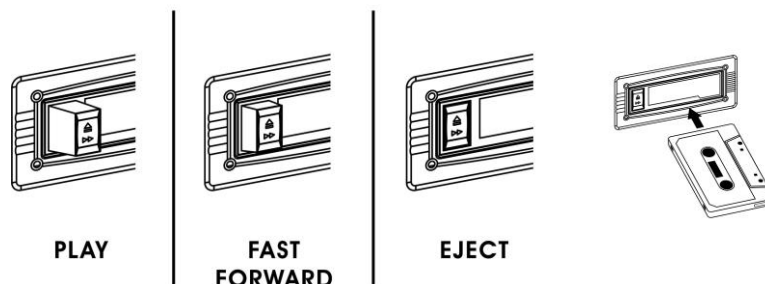

Bemerkung:

- Achten Sie darauf, dass die Richtung der Kassette korrekt ist bei einlegen.
- Es ist Normal wenn beim Schnellen Vorlauf Geräusche aus dem Laufwerk zu hören sind.
- Wir empfehlen ihnen die Kassette nach dem Hören aus dem Gerät zu nehmen, lassen Sie die Kassette nicht im Gerät wenn das Gerät sich nicht im Kassettenbetrieb befindet.

Bluetooth Verbindung und Wiedergabe

2. Drücken Sie die Funktionstaste (5), und wählen Sie "Bluetooth".
3. Im LCD-Display (6) erscheint das Bluetoothsymbol und blinkt (Blinkt das BT Symbol bedeutet dies, dass kein Medium über BT mit dem Gerät verbunden ist.)
4. Schalten Sie die Bluetooth-Funktion ihres externen Mediums ein, und Verbinden Sie ihr Gerät mit dem Namen "NR513DAB".
5. Sobald die Geräte miteinander verbunden sind leuchtet ein Bluetoothsymbol auf dem LCD-Display (6) auf.
6. Starten Sie auf ihrem externen Wiedergabegerät die Wiedergabe und Genießen Sie die Musik.

Aux-in

Dieses Gerät ist mit einer AUX IN Eingangsbuchse ausgestattet, welches Ihnen erlaubt ein zusätzliches Gerät (z.B. MP3 Player) anzuschließen. Drücken Sie auf POWER, um das Gerät einzuschalten. Drücken Sie FUNCTION, wählen Sie AUX um in den AUX-Modus zu schalten. Schließen Sie ein im Fachhandel erhältliches AUX Kabel mit 3,5 mm Klinkenstecker an die Buchse an.

Hinweis: Vergewissern Sie sich, dass die Lautstärke von Ihrem externen Medium (z.B. MP3 Player) auf mindestens der Hälfte der Lautstärke eingestellt ist.

Zusatz Funktionen

A. Sleep Funktion

1. Drücken Sie die "Sleep" Taste (18) "SLP-120" erscheint im Display (6).
2. Wählen Sie aus folgenden Abschaltzeiten: 120>90> 60 > 45 >...15 Minuten im Display erscheint "ZZZ".
3. Das Gerät schaltet sich automatisch nach der voreingestellten Zeit in den Standby Modus..
4. Um die Sleep-Funktion zu unterbrechen, drücken Sie die "SLEEP"-Taste bis "SLP-off" Angezeigt wird und "ZZZ" verschwindet.

B. Timer / Uhrzeit Einstellung

Mit dieser Funktion kann das Gerät sich automatisch einschalten und weckt Sie durch CD, DAB, FM Radio oder USB Modus.

Schalten Sie das Gerät in den Standby-Modus und Drücken und halten Sie die Taste "Timer" (18) um in den Einstellungsmodus zu gelangen. Im Display erscheint "SET TIMER" wählen Sie nun "SELECT SOURCE and timer" .

- 1) Weckton : Drücken Sie die Funktions-Taste mehrmals, um die Quelle von " CD " -- " FM " -- "DAB " -- " USB " zu wählen.
Drücken Sie die Timer-Taste, um die gewählte Quelle zu bestätigen.
- 2) Weckton Lautstärke : Drücken Sie die vor/zurück-Taste (14/15) um die Weckton-Lautstärke einzustellen, und bestätigen Sie mit der Timer-Taste (18).
- 3) Weck Zeit : Drücken Sie die **▶▶oder ◀◀** Taste (14/15) um die Stunden einzustellen und drücken Sie dann die "Timer" -Taste um die Eingabe zu bestätigen. Drücken Sie nun die **▶▶ oder ◀◀** Taste (14/15) um die Minuten einzustellen, bestätigen Sie anschließend erneut mit der "Timer"-Taste.

Bemerkung:

- Wenn keine Weckquelle erkannt wird (wie z.B. USB / CD), weckt das Gerät automatisch im UKW-Radio Modus.
- UKW oder DAB Weckmodus, das Gerät Speichert automatisch den zuletzt gehörten Sender im DAB oder UKW Betrieb vor dem Ausschalten.
- Bitte Schalten Sie den Alarm Manuel aus, sobald der Alarm ertönt, der Alarm wird nicht automatisch deaktiviert.

● Timer Ein/Aus

1. Um den "Timer" zu aktivieren, drücken Sie einmal die "Timer"-Taste auf der Fernbedienung bis auf dem Display " ⌚ " erscheint.
2. Um die "Timer"-Funktion zu deaktivieren, drücken Sie erneut die "Timer"-Taste bis " ⌚ " verschwindet.

C. EQ Funktion

Dieses Gerät bietet 4 Voreingestellte Unterschiedliche Equalizer Einstellungen. Sie können den gewünschten Effekt durch wiederholtes Drücken der Taste (22) "EQ" auswählen.

FLAT → CLASSIC → ROCK → POP → JAZZ



Technische Daten

Frequenzbereich:	UKW/FM: 87.5-108 MHz MW/AM: 540-1600KHz
Stromversorgung:	AC230V~50Hz
Leistungsaufnahme:	33W

WICHTIGER HINWEIS

Automatische Standby-Schaltung

Um die ErP2 Richtlinie (Ökodesignrichtlinie) zu erfüllen und Energie zu sparen, schaltet das Gerät nach ca. 11 Minuten Inaktivität (z.B. im CD-Stop Modus) automatisch in den Standby-Modus, ohne vorherige Ankündigung. Um das Gerät wieder einzuschalten, schalten Sie es wie in der Bedienungsanleitung beschrieben wieder ein.

DESIGN UND SPEZIFIKATION KÖNNEN OHNE ANKÜNDIGUNG GEÄNDERT WERDEN*

Copyright by Wörlein GmbH, Germany.

Importeur

Wörlein GmbH
Gewerbestr. 12
D 90556 Cadolzburg
GERMANY

Tel.: +49 9103 7167 - 0
Fax: +49 9103 7167 - 12
Email: service@woerlein.com
Web: www.woerlein.com



ENVIRONMENTAL PROTECTION



Do not dispose of this product with the normal household waste at the end of its life cycle. Return it to a collection point for the recycling of electrical and electronic devices. This is indicated by the symbol on the product, user manual or packaging.

The materials are reusable according to their markings. By reusing, recycling or other forms of utilization of old devices you make an important contribution to the protection of our environment.

Please contact your local authorities for details about collection points.



CAUTION - INVISIBLE LASER RADIATION WHEN OPENING THE COVER OR PRESSING THE SAFETY INTERLOCK. AVOID EXPOSURE TO THE LASER BEAM.

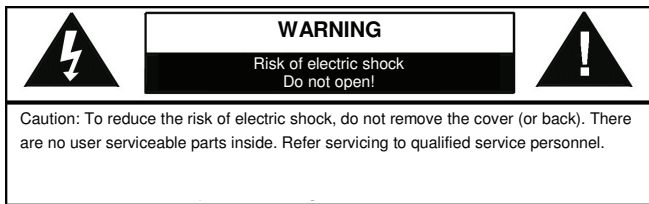

This symbol indicates the presence of dangerous voltage inside the enclosure, sufficient enough to cause electric shock.



This symbol indicates the presence of important operating and maintenance instructions for the device.

Safety, Environmental and Setup Instructions

- Use the device in dry indoor environments only.
- Protect the device from humidity.
- Do not open the device. **RISK OF ELECTRIC SHOCK!** Refer opening and servicing to qualified personnel.
- Connect this device to a properly installed and earthed wall outlet only. Make sure the mains voltage corresponds with the specifications on the rating plate.
- Make sure the mains cable stays dry during operation. Do not pinch or damage the mains cable in any way.
- Disconnect device warning: Main plug is used as the connection, so it should always remain ready operate.
- The mains plug is used as the disconnect device, the disconnect device shall remain readily operable.
- A damaged mains cable or plug must immediately be replaced by an authorized service center.
- In case of lightning, immediately disconnect the device from the mains supply.
- Children should be supervised by parents when using the device.
- Clean the device with a dry cloth only.
Do NOT use CLEANING AGENTS or ABRASIVE CLOTHS!
- Do not expose the device to direct sunlight or other heat sources.
- Install the device at a location with sufficient ventilation in order to prevent heat accumulation.
- Do not cover the ventilation openings!
- The ventilation should not be impeded by covering the ventilation openings with items, such as newspaper, table-cloths, curtains, etc.
- It shall be not be exposed to dripping or splashing and that no objects filled with liquids, such as vases, shall be placed on the apparatus.
- The unit should not be exposed to direct sunlight, very high or low temperature, moisture, vibrations or placed in dusty environment.
- Never attempt to insert wires, pins or other such objects into the vents or opening of the unit.
- Install the device at a safe and vibration-free location.
- No naked flame sources, such as lighted candles, should be placed on the apparatus.
- Install the device as far away as possible from computers and microwave units; otherwise radio reception may be disturbed.
- Do not open or repair the enclosure. It is not safe to do so and will void your warranty. Repairs only by authorized service/ customer center.
- The device is equipped with a "Class 1 Laser". Avoid exposure to the laser beam as this could cause eye injuries.
- Only use mercury and cadmium-free batteries.
- Batteries shall not be exposed to excessive heat such as sunshine, fire or the like.
- Used batteries are hazardous waste and NOT to be disposed of with the household waste!!! Return the batteries to your dealer or to collection points in your community.
- Keep batteries away from children. Children might swallow batteries. Contact a physician immediately if a battery was swallowed.
- Check your batteries regularly to avoid battery leakage.



Used batteries are hazardous waste and NOT to be disposed of with the household waste! As a consumer you are **legally obligated** to return **all batteries** for environmentally responsible recycling – no matter whether or not the batteries contain harmful substances*).

Return batteries free of charge to public collection points in your community or to shops selling batteries of the respective kind.

Only return fully discharged batteries.

*) marked Cd = cadmium, Hg = mercury, Pb = lead

BATTERY INSTALLATION

The battery compartment is located on the back of the remote control.

1. Remove the battery compartment door by pressing in on the tab and lifting it off.
2. Insert two (2) AAA size batteries (not included) into the battery compartment following the polarity markings inside the battery compartment.
3. Replace the battery compartment door.

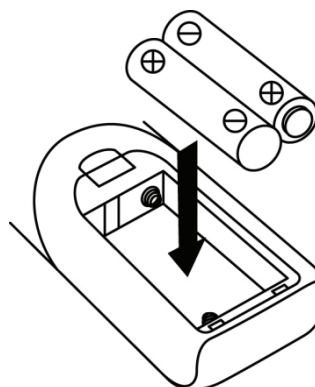

LOCATION OF CONTROLS

MAIN UNIT

- 1) USB Socket
- 2) Aux-in jack
- 3) Earphone jack
- 4) On/Standby button
- 5) Function button
- 6) LCD display
- 7) CD tray
- 8) Remote sensor
- 9) Power LED indicator
- 10) Record button
- 11) Play Mode button
- 12) Play/Pause ▶|| button
- 13) Stop ■ button
- 14) Skip/Preset Down ◀◀ button
- 15) Skip/Preset Up ▶▶ button
- 16) CD tray open/close button
- 17) Volume knob
- 18) Sleep/Timer button
- 19) Info button
- 20) Scan button
- 21) Mem/Clock-Adjust button
- 22) Preset EQ button
- 23) Folder/Tuning-Up/Down/Enter knob
- 24) Turntable lock screw
- 25) Spindle adaptor
- 26) Tone arm lever
- 27) Turntable speed selector
- 28) Pick-up holder
- 29) Cassette eject knob
- 30) Cassette cover
- 31) Turntable adjust hole
- 32) FM antenna socket
- 33) Main power switch
- 34) AC cord
- 35) Line out socket

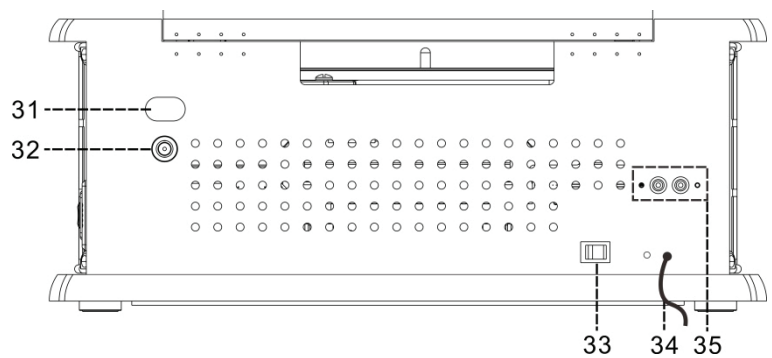
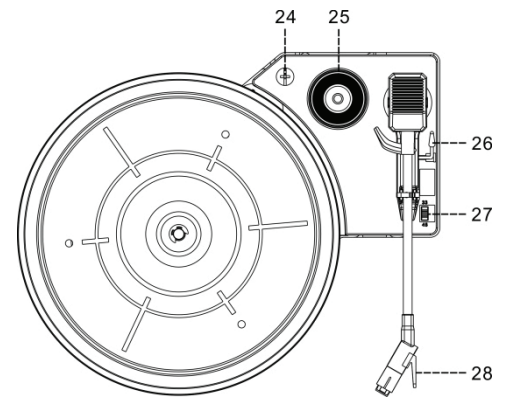
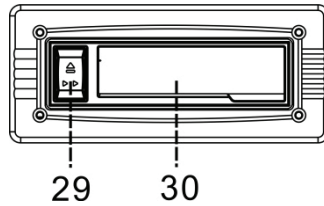
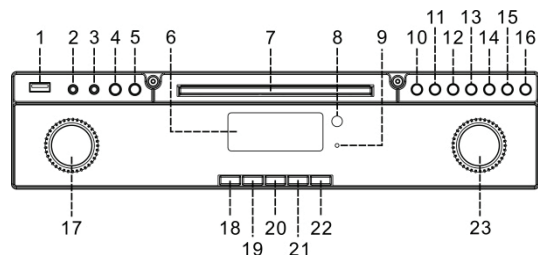

Caution:

Usage of controls or adjustments or performance of procedures other than those specified herein may result in hazardous radiation exposure.

This unit should not be adjusted or repaired by anyone except qualified service personnel.

Important:

Since movement of the CD mechanism and the sensitive circuitry may cause interference to the radio tuner nearby, switch this unit off while operating other radio devices

Precautions for use

Installation

- Unpack all parts and remove protective material.
- Do not connect the unit to the mains before checking the main voltage and before all other connections have been made.
- Do not cover any vents and make sure that there is a space of several centimeters around the unit for ventilation.

Connection

1. Plug in the AC cord (34) to the AC outlet. Switch the unit to standby mode by Main power switch (34). The unit will go to standby mode and the LCD display will dim light up.
2. Turn on the unit (4), if the LCD display (6) is on with backlighting, it means the power supply is normal. Now your system is ready to play the music.

Setting the clock

1. Set unit in standby mode.
 2. Press the “Mem/Clk-Adj” button (21) until display flashes “24HR”. Press the Skip Up ►► or Skip Down ◄◄ button (14/15) to select the clock format between 12 or 24Hour. Then press the “Mem/Clk-Adj” button (21).
 3. The first digit of “0:00” is flashing on the LCD display (6). Press Skip Up ►► or Skip Down ◄◄ button (14/15) to set the correct hour. Press “Mem/Clk-Adj” button (21) to store the correct hour.
 4. The third & fourth digit of “00” is flashing, press the Skip Up ►► or Skip Down ◄◄ button (14/15) to set the correct minutes. Then press “Preset/Clk-Adj” button (21) to store the correct minute.
- **The clock setting mode will automatically quit if no button is being pressed in a period of about 5 seconds after pressing the “Mem/Clk-Adj” button.**
 - **The pre-set time will be re-set completely if dis-connecting the main power supply except backup battery installed. You are recommended to switch the system into standby mode for convenience usage.**

Listening to radio

Manual tuning

1. Plug in the provided DAB/FM tuner antenna to the antenna socket (32) then switch on the unit by On/Standby button (4), then press Function button (5) to select “FM” mode.
2. Tune to the required station by tuning knob (23).
3. Turn the Volume knob (17) to the desired volume level.

Auto tuning

1. Set the unit to FM mode.
2. Press the Scan button (20) once; unit will start to scan at tuning up direct until radio station received. Press and hold the Play/Scan button (7) for a second, the unit will scan to tuning down direction. If the radio data system (RDS) broadcasting signal received, the unit will set the actual time automatically.
3. Turn the Volume knob (17) to the desired volume level.

Radio data system (RDS)

This is the features to display the information which released from the radio broadcast and will showed on LCD display step by step as below by pressing the Info button(on the remote control) continuously.

Radio text → program type → signal strength → date/time → frequency → mono/stereo

Digital audio broadcasting (DAB) radio

1. Set the unit to “DAB” mode by Function button (5).
2. Press the Scan (20) button once; unit will start to full scan from range 11b-12d one time within around 2 second. Then press Tune up/down button (14/15) to select your desired DAB channel.
3. Press the Info button continuously to check the below info released by DAB.
Group name → frequency → transfer rate → signal strength → date/time → program type → scrolling text
4. Press the Volume knob (17) to the desired volume level.

Preset stations

You can store up to total of 40 radio stations in the memory (20-FM/20-DAB).

1. Set to FM/DAB mode
2. Turn to the desired radio station by “manual” or “auto” tuning method.
3. Press and hold the Mem/Clock-Adjust button (21) around four second to enable memory state, the preset station will flash on LCD display.
4. Preset the Skip/ Pre up/down button (14/15) to select the desired station memory for storage.

5. Press Mem/Clock-Adjust button (21) to confirm the preset memory.
6. Repeat step 2 to 5 to store other stations.

Recall preset stations

1. Press the Mem/Clock-Adjust button (21) once to enable recall state
 2. Press Skip/ Pre up/down button (14/15) to select the desired memory station.
 3. Press Memory/Clock-Adjust button (21) to confirm the recall memory station.
- The pre-set memories will be cancelled completely if dis-connecting the main power supply and back up battery did not installed. You are recommended to switch the system into standby mode for convenience usage.
 - There are 3 seconds for program state, after 3 sec. This state would resume to normal tuner mode automatically.
 - You can overwrite a present station by storing another frequency in its place.

FM-Stereo reception

- Press the “Enter” knob (23) repeatedly; the FM programs are receiving in mono and stereo mode repeatedly. In particular when stereo signals are weak, it is preferable to receive the program in Mono.
- If stereo signal is being received, the stereo indicator “(ST)” will appear on LCD display (6) to show FM Stereo program is now receiving.

Hints for best reception:

- FM: the receiver work with detachable DAB/FM wire antenna, made sure the antenna had plugged into the antenna socket (32) and totally unraveled for the best reception.

Playing Compact Disc

● **Getting start**

1. Press Function button (5) to select “CD” mode.
2. Push the CD tray open (16) to open the CD tray.
3. Place a CD with the printed side facing up and then close the CD tray.
4. Focus search will performing and the LCD display (6) will show the total number of tracks & total playing time. Then, the unit will start automatically.
5. Turn Volume knob (17) to the desired volume level.

● **Play / Pause mode ▶||**

1. To interrupt, press the “Play/Pause ▶||” button (12) once, “PAUES” will show on the LCD display (6). Press again to resume normal playback.

● **Stop mode ■**

1. If “Stop ■” button (13) is pressed during play or pause mode, system will go to stop mode.

● **Skip mode (skip up ▶▶|/skip down |◀◀)**

1. During play or pause mode, if “skip up ▶▶|” button (15) is pressed. It will go to next track and display the track no. and then remain the play or pause mode.
2. During play or pause mode, if “skip down |◀◀” button (14) is pressed. It will go to the previous track, original track no. is displayed and remain the play or pause mode.

● **For MP3 Disc**

1. After focus search is performing, the total number of track and album will be shown on the LCD display (6). The unit will start to plat directly.
2. Turn “Folder/Tuning up ▲/down ▼” knob (23) to select the folder number.
3. Press “Skip Up ▶▶|” or “Skip Down |◀◀” button (14/15) to select the track number.

ID3/Display function

Press the “Info” button (19) repeatedly; the LCD display (6) show “file” during playback of MP3 file, the song file/album/song/artist name is being displayed few seconds in sequence. Then will change back to current clock time.

Remark:-

- In that case of no name or not supportive languages had been assigned for the track, LCD display will blank (6) when press the Info button (19).
- No Title/Album name can be recognized if the input format on the Disc is not supporting by the system.
- The system support only English and Arabic number for ID3 function.

MP3 track format requirement:

- Bit rate: 32 kbps~320kbps, sampling rate: 32khz, 44.1khz and 48 kHz decodable
- The performance of playing MP3 Disc is various from the quality of recording disc and the method of recording. Furthermore,

the searching lead-time for MP3-CD is longer than normal CD due to difference format.

● **Repeat/Random mode**

Press the “Play Mode” button (11) during playback to select repeat and random function, a single track, all the tracks repeat or folder repeat(MP3 only) and random can be played in difference mode as follow:

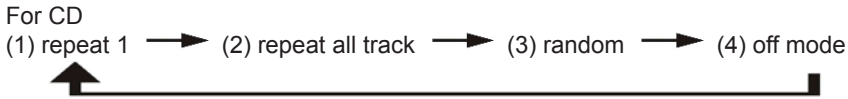

Play mode	Indicator on LCD display
Repeat track	Rep1
Repeat all	RepA
Random	Rand
Off mode	-----

For MP3 Disc

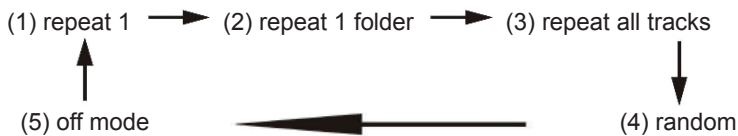

Play mode	Indicator on LCD display
Repeat track	Rep1
Repeat folder	RepF
Repeat all	RepA
Random	Rand
Off mode	-----

● **Repeat play**

You can listen to the desired track, folder (for MP3 only) or whole disc repeat by this function.

● **Random play**

You can listen to all the tracks in a random order by this function.

CD programming

Up to 20 tracks can be programmed for disc play in any order. Before use, be sure to press the “stop ■” button (8).

1. Set in CD mode & stop the CD playback.
2. Press the “Mem/Clk-Adj” button (21) and “MEM” will appear on LCD display (6).
3. Select a desired track by pressing skip up ►► or down ◄◄ button (14/15).
4. Press the “Mem/Clk-Adj” button (21) to store the track into memory.
5. Repeat steps 3 and 4 to enter additional tracks into the memory if necessary.
6. When all the desired tracks have been programmed, press “Play/Pause ►||” button (12) to play the disc in assigned order.
7. Press “Stop ■” button (13) to stop playback, press Stop button again to clear all stored memory.

➤ The programming mode will automatically stop if no button is being pressed in a period of about 10 seconds after pressing the “Mem/Clk-Adj” button.

Playback of MP3 song via USB storage media

Connecting

The system is able to decode and playback all MP3 file which stored in the memory media with USB connecting port.

1. Set the system at standby mode first or other function except USB mode.
2. Open plug-in the USB pen-drive with the face up & make sure it going into completely.
 - **Connecting the USB upside down or backwards could damage the audio system. Check to be sure the direction is correct before connection.**
3. Set Function button (5) to “” USB mode.
4. The system will start reading the storage media automatically after connecting, and LCD display (6) will show the total number of folder and MP3 files being detected and start to playback automatically.
5. Repeat the same playback procedure as playing CD/MP3 disc as above.

Remark

- The system can detect and read the file under MP3 format only at USB mode but no other music file format.
- **If connect the system to MP3 player via the USB socket, due to variances in MP3 encoding format, some MP3 player may not be able to play via the USB socket. This is not a malfunction of the system.**
- **USB port does not support connection with USB extension cable and is not designed for communication with computer directly.**

Removing of USB

To remove the USB storage media, change the function mode to CD, Aux or Tuner first. Then unplug it by pulling out the USB socket directly.





Encoding of CD file into MP3 file

The system is able to encode normal CD/Tuner/Aux or cassette tape file to MP3 format and recording at memory media with USB connecting port.

The system will create a music folder name – “**RIP**” for CD-DA encode, “**REC**” for Tuner, Aux, Cassette encode and “**FROMCD**” for CD-MP3 disc copy and encode bitrate default at 128kbps.

A) CD encoding

I) Encoding 1 track/1 disc at 1x speed

1. Perform normal playback of the CD track you want to encode & record.
2. Press “ REC” button (10) during the playback of the desire track and the display will show “REC” and “USB” flashing.
3. Press “ REC” button (10) again the display will show “REC” and “ONE” flashing.
4. Press “ REC” button (10) again, the system will flashing with “REC USB” icon. Encoding is performing now.
5. After completing of recording, unit will stop playback automatically.
6. Press “stop ” button (11) to interrupt the recording mode anytime.
7. For encode whole CD track, pls stay CD in stop mode then press “ REC” button (10) three times until the display flashes “REC USB”, then system will start to playback CD and encoding whole disc.



Remark:

- The recording speed is 1:1 and according to the actual plying time of the cd track
- The recording format is preset at – mp3 bit rate: 128 kbps, sampling rate: 44.1khz
- Press “stop ” button (13) to interrupt the recording mode at any time.



B) Copying of MP3 file

If putting a MP3 disc instead of a CD-disc, the system will copy the files to the USB if press the “ REC” button (10). The operation procedures is same as CD encoding as stipulate on above, and the system will switch to copying mode only if MP3 file being read.

C) DAB encoding

1. Operate tuner mode refer above listening to radio section to receive the station you would like to encode.
2. Press the “ REC” button twice (10) until the unit will display flashing with “REC USB” icon. Encoding is now performing.
3. After finish of recoding, press “stop ” button (13) until the symbol “REC USB” disappear.

D) Cassette/Aux /Phono/BT encoding

- 1) Plug in the usb pen drive for recording (make sure it has enough empty space).
- 2) Set the unit to your desired encoding mode by function button (5) such as “tape” mode or Aux etc. and then start to playback the track would like to encode, then press the “ REC” button (10) twice.
- 3) The LCD display (6) will flash with “REC USB” icon. Now the system is starting the encoding mode.
- 4) Start playback of cassette tape or your external Aux device which the track you prepare to encoding to MP3 format.
- 5) After finish of recoding, press “stop ” button (13) until the symbol “USB” & “REC USB” disappear.

E) track separation(On remote control only)

You can divide the recording music from tape or Aux/DAB etc. in to USB track by track during encoding. Every time when press the "TS" (track separation) button (on remote control) once during encoding from tape or Aux in, the system will generate a new track and continuous the recording. The text "SAVE" at LCD display will flash one time, it means the unit is creating a new track successfully.

F) Copying of MP3 file

If putting a MP3 disc instead of a CD-disc, the system will copy the files to the USB if press the "● REC" button (10). The operation procedures is same as CD encoding as stipulate on above, and the system will switch to copying mode only if MP3 file being read.

File delete at USB (by remote control)

The system is able to erase the file stored inside the USB pen drive by following:-

- 1 · Insert the media storage and set at "USB" mode.
- 2 · Press the "delete" button and the LCD display (6) will show (del ---001)
- 3 · Press skip forward ►► or skip backward ◄◄ button to select the file going to delete
- 4 · Press the "delete" button to enter "yes/no" mode and then press skip forward ►► or skip backward ◄◄ to select "yes" or "no".
- 5 · Press the "delete" button again to confirm the setting.

Remark:

- Press "stop" button once at remote handset to quite delete mode

Phono

1. operation

- Remove the stylus protector.
- Be sure that the tone arm is being detached from the tone arm rest before operating and re-secured again afterwards.

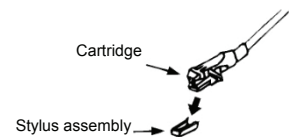

1. Select to "Phono" function from function selector (5)
2. Set the speed selector (27) to the proper position depending on the record to be played.
3. Place the record on the platter (use the spindle adaptor if required).
4. Set the Tone arm lever (26) to the up position.
5. Lift the tone arm from the rest and slowly move it to the record side. The platter will start to rotate and position the tone arm over the desired position of the record.
6. Pull down the Tone arm lever (26). The tone arm will come slowly on the recorder and start playback.
7. At the end of record, the tone arm will return to the rest position automatically.
8. To stop manually, lift the tone arm from the record and return it to the rest.

● Play suspension

Set the cueing lever (26) to the up position will life up the tone arm and then stop playback temporarily

Remark:

- **Due to the auto return system was mechanical design and reset point will be affected after transportation. Thus, the tone arm will return to the rest automatically when first time place it to the platter and it was not the malfunction**
- **Due to the length of the record is various, if you find the tone arm cannot return automatically after playback of record. Please return the tone arm back to the rest position manually or adjust the auto return point as below procedure.**

Important:

To make sure the turntable can play the record with different standard completely, a hole with "NO OPEN" PVC plate located at the back of the unit (31) to adjust the screw inside the turntable.

When the turntable stop early and the auto-return, pls use a screw driver to turn the screw inside the hole about 45 degree in clockwise direction, if the record still can not be played completely, stop play and re-turn the screw 45 degree in clockwise direction again, till the turntable can be play the record completely and auto return.

When the turntable can not be stop and auto return but keep running after playing the record completely, pls use a screw driver

to turn the screw inside the hole about 45 degree in counter-clockwise direction, if the record still can not be played completely, stop play and re-turn the screw 45 degree in counter-clockwise direction again, till the turntable can be play the record completely and auto return.

Listing to Tape

General operation

- Cassette playback: The system will start the playback automatically after inserting of cassette tape
- Stop and ejection: Press the "Tape forward/eject" button completely inwards and the cassette tape will be ejected though the cassette door cover. The "Tape forward/eject" button will keeping at lowest height position.
- Fast forward: Press the "Tape forward/eject" button half inwards during Playback mode, the tape winding forward direction. The "Tape forward/eject" button will keep at middle height position.
- Slightly press the "Tape forward/eject" button again to resume normal playback. The "Tape forward/eject" button will resume to the highest position.

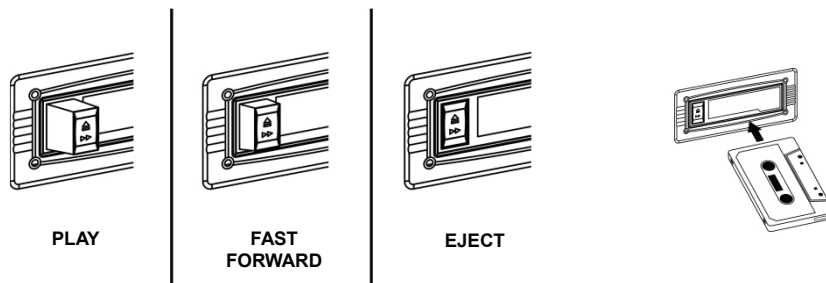

Remark

- Make sure the direction is correct when inserting the tape into the system.
- There is some searching noise can be heard and the system cannot perform normal playback function during fast forward mode.
- This is recommended to take out the cassette tape from the system every times after listening and don't leave the cassette tape inside the system when not under playback mode.

Bluetooth connecting and Playback

1. Press Function button to select (5) to "Bluetooth" mode.
2. The LCD display (6) will flashing with Bluetooth icon, it means the BT is in non-connection/searching mode.
3. Switch on the Bluetooth feature of your BT device (such as mobile phone) and select "NR513DAB" BT equipment to connecting.
4. Once the connecting was finish and connect successfully, the Bluetooth icon will change to light up on LCD display (6).
5. Start to playback your BT device and enjoy the music by the main unit.

Aux-in connection

Connect another audio device, e.g. (portable) CD player, MP3 player, (portable) cassette player, iPod, etc. To this system via a cord with 3.5mm diameter jack plugs (not supplied). Connect one end of this cord to the headphone jack of the external device and the other end to the aux-in jack (2) at the side of the unit. Then press Function button (5) to "AUX" mode. Start to playback your external device to enjoy your music.

More features

A. Sleep function

1. Press "Sleep" button (18) "SLP-120" will be shown on the LCD display (6).
2. Keep pressing the button to adjust the sleep timer in the order of 120>90> 60 > 45 >....15 minutes respectively and sleep icon " Z " will indicate on LCD.
3. System will stop and go to standby mode automatically after running the selected time.
4. To cancel the sleep mode, press "Sleep" button until "SLP-off" displayed and the " Z " indicator disappear on LCD display.

B. Timer clock setting

This function allows the system to turn on automatically and wake you up by CD, DAB, FM Radio, USB mode respectively.

First, set the unit at standby mode and then press & hold the "Timer" button (18) to enter the setting mode, the LCD display will show "SET TIMER" then change to "SELECT SOURCE and timer" ⌚ icon will flash on display:

- 1) Wake up source: press the "Function" button repeatedly to select the source from "CD" -- "FM" -- "DAB"-- "USB". Press "Timer" button to confirm the selected source.
- 2) Wake up volume: press the skip/preset up-down button (14/15) to adjust the wake up volume level then press "Timer" button (18) to confirm the wake up level.
- 3) Wake up time: press "Skip up ►►/down ◄◄" button (14/15) to set the hour & then press "Timer" button to enter the hours. Press "Skip up ►►/down ◄◄" button (14/15) to set minutes and press "Timer" button to store the memory.

Remark

- If there is no music source being detected (such as USB/CD) when the preset time is reached, system will default to FM mode automatically.
- For FM or DAB radio wake up, the system will preset at the latest radio frequency being listened before switching off.
- Please switch off the system manually during alarm wake up mode as the system will not turn off automatically after alarm on mode.

● **Active/de-active timer function**

1. To active the timer, press once the "Timer" button on remote handset until the timer indicator "⌚" is shown on LCD display (6).
2. To cancel timer function by press once again "Timer" button until the timer indicator "⌚" disappears.

C. Pre-set EQ function

This unit provides 4 differences sound mode to enhance your listening experience. You can select the desired effect by pressing the "Preset EQ" button (22) repeatedly at following sequence:



Remote control transmitter

Control functions

Battery installation (battery not provided)

The infra-red transmitter require 2 pc "AAA" size batteries for operation

Button description

- | | |
|---|---|
| 1. On/standby | Press to power on / standby the system |
| 2. Play/pause ▶ /Scan | In CD/USB mode: press to start playback/pause mode |
| 3. Skip up ▶▶ /down ◀◀ /Tune+/- | Press to select previous/next tracks at CD/USB mode
Press to step up/down of radio frequency at tuner mode |
| 4. Stop ■ /Enter | In CD/USB mode: press to stop the playback
In Tuner mode: select stereo/mono mode |
| 5. Folder/Pre Up-Down | In Tuner mode: press to select preset memory up/down
In USB mode: press to select folder up/down |
| 6. Scan | In FM/DAB mode, press to search the station |
| 7. Rec | Press to active encoding/mp3 file copy function |
| 8. Volume +/- | Press to adjust volume level up/ down |
| 9. TS | In encoding mode: press to active track separation function |
| 10. Sleep/Timer | In power on mode: press to active sleep function
In standby mode: press and hold to enter timer set up mode and press once to active/de-active timer function |
| 11. Play mode | In CD mode: press to active random/repeat function |
| 12. ▲ | CD Door open/close |
| 13. Function | Select the function between CD/Tuner/USB/Aux |
| 14. Del/info | In USB mode: press to delete the file in the USB memory
In MP3 playback mode: press to active ID3 function
In DAB/FM mode, press to see the broadcast information |
| 15. Preset EQ | Press to select difference EQ mode for enjoyment |
| 16. Mute | Press to cut the sound temporarily |
| 17. Mem / Clk-adj | In standby mode: press & hold to adjust clock
In CD/USB/Tuner mode: press to preset memory |

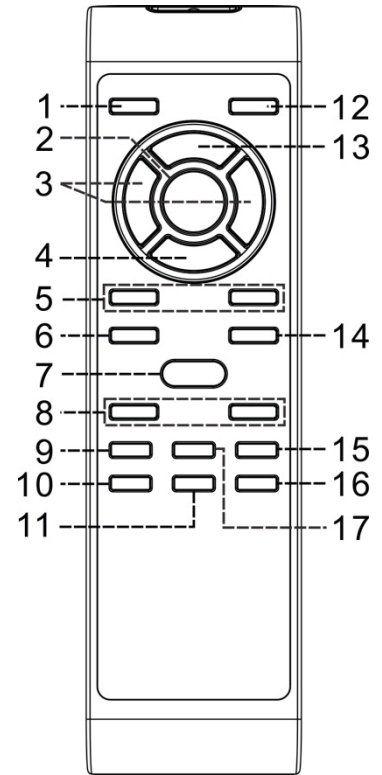

Specification

UKW/FM: 87.5-108 MHz

DAB+band III 174-240 MHz

Power Supply: AC230V~50Hz

Power consumption: 33W

Remark: Due to ErP stage two requirements and protect the environment. The unit will switch to standby mode automatically once no any music playing over 15 minutes.

PROTECTION DE L'ENVIRONNEMENT



Ne jetez pas ce produit avec les ordures ménagères lorsqu'il est usagé. Retournez-le à un point de collecte pour le recyclage des appareils électriques et électroniques. Cette recommandation est indiquée par le symbole sur le produit, le mode d'emploi ou l'emballage.

Les composants sont réutilisables en fonction de leur marquage. En réutilisant, recyclant ou employant autrement les vieux appareils, vous contribuerez de façon significative à la protection de notre environnement.

Veuillez contacter vos collectivités locales pour vous renseigner sur les points de collecte.

CLASS 1 LASER PRODUCT
KLASSE 1 LASER PRODUKT
LUOKAN 1 LASER LAITE
KLASS 1 LASER APPARAT
PRODUCTO LASER CLASE 1

ATTENTION – RADIATION LASER INVISIBLE LORSQUE VOUS OUVREZ LE COUVERCLE OU APPUYEZ SUR L'ENCLENCHEMENT DE SECURITE. EVITEZ TOUTE EXPOSITION AU RAYON LASER

	ATTENTION Risque d'électrocution Ne pas ouvrir!	
Attention!: Pour réduire le risque d'électrocution, ne retirez pas le couvercle (ou l'arrière). L'utilisateur ne peut entretenir aucune pièce à l'intérieur. Confiez l'entretien à un personnel qualifié.		



Ce symbole indique la présence d'une tension dangereuse à l'intérieur de l'appareil, qui est suffisante pour provoquer un choc électrique.



Ce symbole indique la présence de consignes importantes de fonctionnement et d'entretien de pour l'appareil.

Consignes de sécurité, d'environnement et d'installation

- N'utilisez l'appareil qu'à l'intérieur dans un lieu sec
- Protégez l'appareil contre l'humidité
- N'ouvrez pas l'appareil **RISQUE D'ELECTROCUTION !** Faites effectuer l'ouverture et l'entretien par un personnel qualifié
- Ne connectez cet appareil qu'à une prise murale correctement installée et reliée à la terre Assurez-vous que la tension principale corresponde aux recommandations de la plaque d'indice
- Assurez-vous que le câble d'alimentation reste au sec pendant le fonctionnement. Ne pincez pas le câble et ne l'endommagez d'aucune façon
- Un câble de réseau ou une prise abimés doivent être immédiatement remplacés par un centre agréé.
- En cas de tonnerre, débranchez immédiatement l'appareil de l'alimentation.
- Les enfants doivent être surveillés par leurs parents lorsqu'ils utilisent l'appareil.
- Ne nettoyez l'appareil qu'avec un tissu sec.
N'utilisez PAS de PRODUITS DETERGENTS ou de CHIFFONS ABRASIFS !
- N'exposez pas l'appareil à la lumière directe du soleil ou toute autre source de chaleur
- Installez l'appareil dans un emplacement suffisamment ventilé pour éviter une accumulation de chaleur.
- Ne recouvrez pas les grilles d'aération !
- Installez l'appareil dans un emplacement sécurisé et sans vibrations.
- Ne pas installer l'appareil à proximité d'ordinateurs et fours à micro-ondes; sinon la réception de radio pourrait être perturbée.
- Ne pas ouvrir ou réparer l'appareil. Cela est dangereux et annulerait la garantie. La réparation doit être uniquement effectuée que par un centre de réparations / service agréé.
- L'appareil est équipé d'un « Laser Classe 1 ». Evitez toute exposition au rayon laser car cela pourrait blesser les yeux.
- N'utilisez que des piles au mercure et sans cadmium.
- Les piles usagées sont des déchets dangereux et ne doivent PAS être jetées avec les ordures ménagères !!! Ramenez les piles à votre point de vente ou aux points de collecte de votre ville.
- Eloignez les piles des enfants. Les enfants pourraient avaler les piles. En cas d'ingestion d'une pile, contactez immédiatement un médecin.
- Vérifiez régulièrement vos piles pour éviter les fuites.



Les piles usagées sont des déchets dangereux et ne doivent PAS être jetées avec les ordures ménagères ! La loi impose aux consommateurs de disposer de toutes les piles pour un recyclage écologique – et ce que les piles soient de contenance dangereuse ou pas*).

Disposer gratuitement des piles dans les points de collecte de votre communauté ou auprès des magasins détaillant les piles de même catégories.

Ne disposez que de piles entièrement vides.

*) marquée Cd = cadmium, Hg = mercure, Pb = plomb

INSTALLATION DES PILES

Le compartiment à piles est situé à l'arrière de la télécommande.

1. Retirez le couvercle du compartiment à piles en appuyant sur sa languette et en le soulevant.
2. Insérez deux (2) piles de type AAA (non fournies) dans le compartiment à piles en respectant les polarités indiquées dans le compartiment à piles.
3. Remettez le couvercle du compartiment à piles.

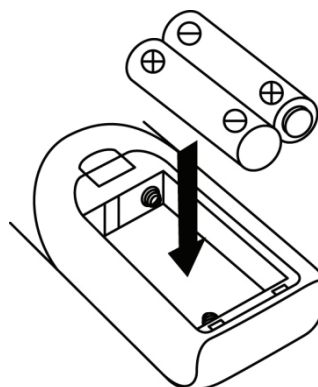

EMPLACEMENT DES BOUTONS

Unité principale

- 1) Connecteur USB
- 2) Prise Aux-in
- 3) Prise casque
- 4) Touche Marche/Veille
- 5) Touche de fonction
- 6) Écran LCD
- 7) Tiroir CD
- 8) Capteur de la télécommande
- 9) Témoin de l'alimentation
- 10) Touche d'enregistrement
- 11) Touche Mode de lecture
- 12) Touche Lecture/Pause ▶||
- 13) Touche Arrêt ■
- 14) Touche Saut arrière/Préréglage précédent ◀◀
- 15) Touche Saut avant/Préréglage suivant ▶▶
- 16) Touche Ouvrir/Fermer le plateau du CD
- 17) Bouton Volume
- 18) Touche Sommeil/Réveil
- 19) Touche Info
- 20) Touche Scan
- 21) Touche Mémoriser/Réglage de l'horloge
- 22) Touche Préréglage d'égalisation
- 23) Molette Dossier/Syntonisation +/-/Entrée
- 24) Vis de blocage de la platine
- 25) Adaptateur tours
- 26) Levier du bras de lecture
- 27) Sélecteur de vitesse de platine
- 28) Support du bras de lecture
- 29) Bouton d'éjection de la cassette
- 30) Panneau cassette
- 31) Orifice d'ajustement de la platine
- 32) Prise d'antenne FM
- 33) Interrupteur principal
- 34) Cordon secteur
- 35) Fiche de sortie-ligne

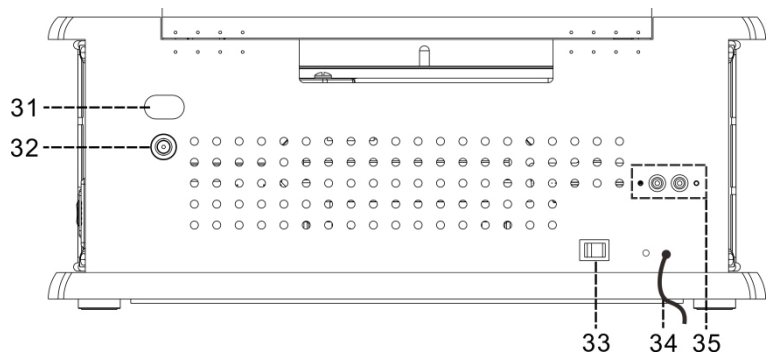
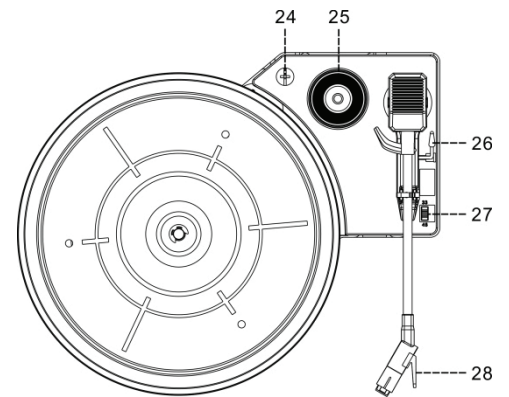
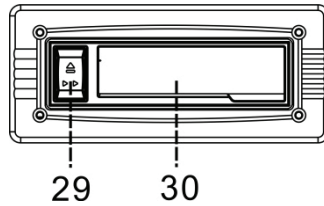
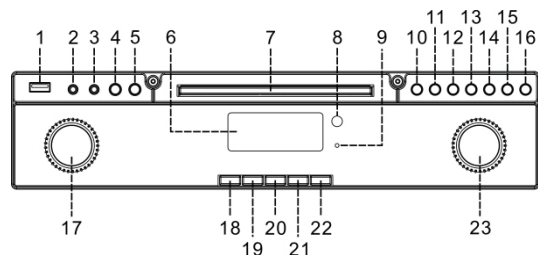

Attention :

L'utilisation de commandes ou de réglages ou l'exécution de procédures autres que ceux spécifiés dans ce manuel peut entraîner une exposition à des rayonnements dangereux.
Cet appareil ne doit pas être réglé ou réparé par quiconque d'autre que du personnel qualifié.

Important :

Puisque le mouvement du mécanisme du CD et les circuits sensibles peuvent interférer avec le syntoniseur radio à proximité, éteignez cet appareil lorsque vous utilisez d'autres appareils radio.

Précautions d'emploi

Installation

- Déballez toutes les pièces et enlevez le matériau de protection.
- Ne connectez pas l'unité au secteur avant d'avoir vérifié la tension du secteur et avant que toutes les autres connexions n'aient été effectuées.
- Ne couvrez pas les orifices de ventilation et veillez à laisser un espace de quelques centimètres autour de l'appareil pour la ventilation.

Connexions

1. Branchez le cordon d'alimentation secteur (34) à une prise électrique. Mettez en mode veille l'appareil à l'aide du commutateur d'alimentation (34). L'appareil passera en mode veille et l'écran LCD s'illuminera.
2. Allumez l'appareil (4). Si l'écran LCD (6) est rétroéclairé, cela veut dire que l'appareil est correctement alimenté. Votre système est alors prêt à la lecture de musique.

Réglage de l'horloge

1. Mettez l'appareil en mode veille.
 2. Appuyez sur la touche « Mémoriser/Réglage de l'horloge » (21) jusqu'à ce que l'écran indique « 24HR ». Appuyez sur les touches « Saut arrière » ►► ou « Saut avant » ◀◀ (14/15) pour choisir le format de l'heure entre 12 et 24 heures. Ensuite, appuyez sur la touche « Mémoriser/Réglage de l'heure » (21).
 3. Les premiers chiffres de l'heure « 0:00 » se mettent à clignoter sur l'écran LCD (6). Appuyez sur la touche « Saut avant » ►► ou « Saut arrière » ◀◀ (14/15) pour régler les heures. Appuyez sur la touche « Mémoriser/Réglage de l'horloge » (21) pour mémoriser les heures.
 4. Le troisième et quatrième chiffre de « 00 » se mettent à clignoter, appuyez sur la touche « Saut avant » ►► ou « Saut arrière » ◀◀ (14/15) pour régler les minutes. Appuyez sur la touche « Mémoriser/Réglage de l'horloge » (21) pour mémoriser les minutes.
- **Le mode de réglage de l'heure sera automatiquement quitté si aucune touche n'est appuyée pendant environ 5 secondes après avoir appuyé sur la touche « Mémoriser/Réglage de l'horloge ».**
 - **L'heure réglée sera perdue si vous déconnectez l'appareil de la prise secteur sauf si la batterie de secours est installée. Il est recommandé de faire passer le système en mode veille pour plus de commodité.**

Écouter la radio

Recherche manuelle

1. Branchez l'antenne DAB/FM fournie au connecteur de l'antenne prévu (32), puis allumez l'appareil à l'aide de la touche Marche/Veille (4), puis appuyez sur la touche de fonction (5) pour choisir le mode « FM ».
2. Syntonisez la station souhaitée en tournant la molette (23).
3. Tournez la molette de volume (17) au niveau souhaité.

Syntonisation automatique

1. Faites passer l'appareil en mode FM.
2. Appuyez brièvement sur la touche « Scan » (20) ; l'appareil commencera directement la recherche d'une station reçue. Appuyez longuement sur la touche « Lecture/Scan » (7) pendant une seconde ; l'appareil lancera une recherche vers le début de la bande. Si le signal de diffusion « Radio Data System » (RDS) est reçu, l'appareil règle automatiquement l'heure réelle.
3. Tournez la molette de volume (17) au niveau souhaité.

Radio data system (RDS)

Cette fonction permet d'afficher des informations sur la station de diffusion radio. Les informations sont affichées au fur et à mesure dans l'ordre ci-dessous après avoir appuyé de façon répétée sur la touche « Info » (de la télécommande).

Texte de la radio → Type de programme → Force du signal → Date/heure → Fréquence → Mono/stéréo

Radio à radiodiffusion audionumérique (DAB)

1. Faites passer l'appareil en mode « DAB » à l'aide de la touche de fonction (5).
2. Appuyez brièvement sur la touche « Scan » (20) ; l'appareil lancera une recherche complète dans la bande 11b-12d dans les 2 secondes. Ensuite, appuyez sur les touches de syntonisation (14/15) pour choisir la station DAB souhaitée.
3. Appuyez plusieurs fois sur la touche « Info » pour contrôler les informations DAB diffusées ci-dessous.
Nom du groupe → Fréquence → Taux de transfert → Force du signal → Date/heure → Type de programme → Texte de défilement
4. Tournez la molette de volume (17) au niveau souhaité.

Stations présélectionnées

Vous pouvez enregistrer jusqu'à un total de 40 stations de radio en mémoire (20 FM/20 DAB).

1. Passez en mode FM/DAB
2. Passez à la station de radio souhaitée en utilisant la méthode de syntonisation « manuelle » ou « automatique ».
3. Appuyez sur la touche « Mémoriser/Réglage de l'horloge » (21) pendant environ 4 secondes pour activer l'état de l'accès en mémoire, la station présélectionnée clignote sur l'écran LCD.
4. Appuyez sur les touches « Saut avant/arrière » (14/15) pour choisir la mémoire de la station souhaitée.
5. Appuyez sur la touche « Mémoriser/Réglage de l'horloge » (21) pour confirmer la mémoire de la présélection.
6. Répétez les étapes 2 à 5 pour mémoriser d'autres stations.

Rappel des stations prééglées

1. Appuyez brièvement sur la touche Mémoriser/Réglage de l'horloge (21) pour activer le mode de rappel.
 2. Appuyez sur les touches « Saut avant/arrière » (14/15) pour choisir la station mémorisée souhaitée.
 3. Appuyez sur la touche « Mémoriser/Réglage de l'horloge » (21) pour confirmer la station mémorisée rappelée.
- Les mémoires des stations prééglées seront entièrement effacées si l'alimentation secteur est coupée et la batterie de secours n'est pas installée. Il est recommandé de faire passer le système en mode veille pour plus de commodité.
- La programmation est activée pendant 3 secondes. Après 3 secondes, l'appareil retourne automatiquement au mode de syntonisation normale.
- Vous pouvez remplacer une station actuelle en mémorisant une autre fréquence à sa place.

Réception FM stéréo

- Appuyez plusieurs fois sur la touche « Entrée » (23), les stations FM seront reçues alternativement en mode mono ou stéréo, En particulier, si les signaux stéréo sont faibles, il est préférable de recevoir le programme en mode mono.
- Lorsque le signal est stéréo, l'indicateur stéréo « **ST** » apparaît sur l'écran LCD (6) indiquant que le programme actuellement reçu est en mode FM stéréo.

Conseils pour une meilleure réception :

- FM : le récepteur fonctionne avec une antenne FM/DAB filaire détachable, vérifiez que l'antenne est branchée au connecteur de l'antenne prévu (32) et entièrement déployée pour une meilleure réception.

Lecture de disques compacts

● Mise en route

1. Appuyez sur la touche de fonction (5) pour sélectionner le mode « CD ».
2. Appuyez sur la touche d'ouverture/fermeture du tiroir CD (16) pour l'ouvrir.
3. Placez un CD avec la face imprimée vers le haut dans le compartiment, puis fermez le tiroir.
4. Une recherche détaillée est effectuée ; l'écran LCD (6) indiquera le nombre total de pistes et le temps de lecture total. Ensuite, la lecture commencera automatiquement.
5. Tournez la molette de volume (17) au niveau souhaité.

● Fonctions de lecture/pause ►||

1. Pour mettre en pause, appuyez brièvement sur la touche « Play/Pause » ►|| (12) ; la mention « PAUSE » apparaît sur l'écran LCD (6). Appuyez à nouveau pour reprendre la lecture normale.

● Mode Arrêt ■

1. Si la touche « Stop ■ » (13) est appuyée pendant la lecture ou en pause, le système passe en mode arrêt.

● Mode Saut (saut avant ►|/arrière |◀◀)

1. En mode lecture ou pause, si la touche « Saut avant ►| » (15) est enfoncée, le lecteur passe la piste suivante et affiche le n° de piste et demeure en mode lecture ou pause.
2. En mode lecture ou pause, si la touche « saut arrière |◀◀ » (14) est enfoncée, Vous reviendrez à la piste précédente, le numéro de la piste actuelle s'affichera et vous resterez en mode lecture ou pause.

● Pour les disques MP3

1. À la fin de la recherche détaillée, le nombre total de pistes et d'albums sera affichée sur l'écran LCD (6). La lecture commencera directement.
2. Appuyez sur les touches « Dossier/Syntonisation + ▲/- ▼ » (23) pour choisir le numéro de dossier.
3. Appuyez sur les touches « Saut avant ►| » ou « Saut arrière |◀◀ » (14/15) pour choisir le numéro de piste.

Fonction d'affichage/ID3

Appuyez plusieurs fois sur la touche « Info » (19) ; l'écran LCD (6) affiche « file ». Lors de la lecture d'un fichier MP3, les noms du fichier musical, de l'album, de la chanson, de l'artiste défilent sur l'écran. Ensuite, l'écran affiche à nouveau l'heure actuelle.

Remarque :-

- Dans le cas où le nom est absent ou la langue du nom de fichier n'est pas prise en charge, l'écran LCD (6) n'affichera rien lorsque vous appuyez sur la touche « Info » (19).
- Le titre ou le nom de l'album ne seront pas reconnus si le format du disque n'est pas compatible avec le système.
- Le système ne prend en charge que l'anglais et les numéros arabe pour la fonction ID3.

Exigence de format pour les titres MP3 :

- Débit binaire : De 32 kbit/s à 320kbit/s, taux d'échantillonnage : décodable à 32 kHz, 44,1 kHz et 48 kHz
- La performance de lecture des MP3 varie en fonction de la qualité d'enregistrement et de la méthode d'enregistrement. De plus, le délai de recherche est plus long pour un disque MP3 que pour un CD normal du fait de la différence de format.

● **Mode Répétition/Aléatoire**

Appuyez sur la touche de mode de lecture « Play Mode » (11) lors de la lecture pour choisir la fonction de répétition ou de lecture aléatoire d'une piste unique, de toutes les pistes ou du dossier (MP3 uniquement) comme suit :

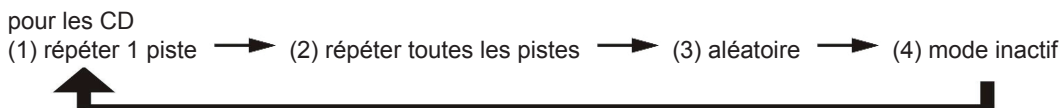

Mode de lecture	Témoin sur l'écran LCD
Répéter un titre	Rep1
Tout répéter	RepA
Aléatoire	Rand
Mode inactif	-----

Pour les disques MP3

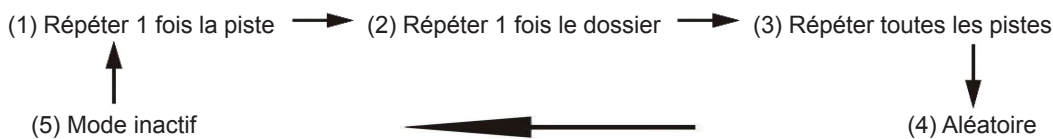

Mode de lecture	Témoin sur l'écran LCD
Répéter un titre	Rep1
Répéter le dossier	RepF
Tout répéter	RepA
Aléatoire	Rand
Mode inactif	-----

● **Répétition de la lecture**

Vous pouvez écouter de façon répétée la piste, le dossier (MP3 uniquement) ou le disque complet à l'aide de cette fonction.

● **Lecture aléatoire**

Vous pouvez écouter tous les titres dans un ordre aléatoire à l'aide de cette fonction.

Programmation de CD

Vous pouvez programmer jusqu'à 20 pistes sur le disque à jouer dans l'ordre que vous souhaitez. Appuyez bien sur la touche « stop ■ » (8) avant utilisation.

1. En mode CD et arrêt de lecture CD.
2. Appuyez sur la touche « Mémoriser/Réglage de l'horloge » (21) et le symbole « MEM » apparaîtra sur l'écran LCD (6).
3. Sélectionnez une piste en appuyant sur la touche « Saut avant » ►► ou « Saut arrière » ◄◄ (14/15).
4. Appuyez sur la touche « Mémoriser/Réglage de l'horloge » (21) pour mémoriser la piste.
5. Répétez les étapes 3 et 4 pour mémoriser d'autres pistes si nécessaire.
6. Une fois que toutes les pistes ont été programmées, appuyez sur la touche « Play/Pause ►|| » (12) pour lire les pistes dans l'ordre de leur programmation.
7. Appuyez sur la touche « Stop » ■ (13) pour interrompre la lecture. Appuyez de nouveau sur la touche « Stop » pour annuler toute la programmation.

➤ Le mode de programmation sera automatiquement quitté si aucune touche n'est appuyée pendant environ 10 secondes après avoir appuyé sur la touche « Mémoriser/Réglage de l'horloge ».

Lecture de chanson MP3 stockée sur un disque USB

Connexion

Le système peut décoder et lire tout fichier MP3 stocké sur un dispositif mémoire connecté au port USB.

1. Mettez le système en mode veille ou tout autre mode, sauf le mode USB.
2. Insérez la clé USB avec la face vers le haut et vérifiez qu'elle est complètement insérée.
 - **Brancher la clé USB de manière incorrecte peut endommager le système audio. Assurez-vous que la direction est correcte avant l'insertion.**
3. Utilisez la touche de fonction (5) pour activer le mode USB «  ».
4. L'exploration du support multimédia démarrera automatiquement dès sa connexion et l'écran LCD (6) affichera le nombre total de fichiers MP3 et de dossiers détectés. La lecture démarrera automatiquement.
5. Répétez la même procédure de lecture que pour un disque CD/MP3 comme décrit précédemment.

Remarque

- En mode USB, le système peut reconnaître et lire uniquement les fichiers MP3.
- **En raison des différences dans les formats d'enregistrement MP3, si vous branchez le lecteur MP3 au port USB, certains lecteurs MP3 peuvent ne pas être en mesure de fonctionner via le port USB. Ceci n'est pas un signe de mauvais fonctionnement du système.**
- **Le port USB ne prend pas en charge une connexion avec un câble USB et n'a pas été conçu pour une communication directe avec un ordinateur.**

Retrait de la clé USB

Pour retirer le support de stockage multimédia USB, passez d'abord au mode de fonctionnement CD, Aux ou Radio. Ensuite, débranchez-le en tirant directement sur le connecteur USB.





Encodage d'un fichier CD en un fichier MP3

Le système est en mesure d'encoder un CD normal, la radio, l'entrée auxiliaire ou le morceau d'une cassette au format MP3 et en l'enregistrant sur un support de mémoire connecté au port de connexion USB.

Le système crée un nom de dossier de musique – « **RIP** » pour l'encodage CD-DA encoder, « **REC** » pour l'encodage du Tuner, de l'Aux et de la cassette et « **FROMCD** » pour les disques CD-MP3 ; l'échantillonnage par défaut de la copie et de l'encodage se fait à 128 kbits/s.

A) Encodage CD

1) Encodage d'une piste ou d'un disque à vitesse x1

1. Lisez normalement la piste CD que vous souhaitez encoder et enregistrer.
2. Appuyez sur la touche «  **REC** » (10) lors de la lecture de la piste souhaitée et les symboles « REC » et « USB » clignoteront sur l'écran.
3. Appuyez de nouveau sur la touche «  **REC** » (10) ; les symboles « REC » et « ONE » clignoteront sur l'écran.
4. Appuyez de nouveau sur la touche «  **REC** » (10) ; le symbole « REC USB » clignotera sur l'écran. L'encodage commence alors.
5. À la fin de l'enregistrement, la lecture s'interrompra automatiquement
6. Appuyez sur la touche « stop »  (11) pour interrompre le mode d'enregistrement à tout moment.
7. Pour encoder toutes les pistes du CD, veuillez rester en mode d'arrêt du CD, puis appuyez trois fois sur la touche «  **REC** » (10) jusqu'à ce que le symbole « REC USB » se mette à clignoter sur l'écran ; le système lancera la lecture du CD et encodera tout le disque.



Remarque :

- La vitesse d'enregistrement est 1:1 et la durée d'enregistrement correspond au temps de lecture réel de la piste du disque
- Le format d'enregistrement est prédéfini au format MP3 avec un débit binaire : 128 kbit/s, taux d'échantillonnage : 44,1 kHz
- Appuyez sur la touche « stop »  (13) pour interrompre à tout moment le mode d'enregistrement.

B) Copier un fichier MP3

Si vous insérez un disque MP3 au lieu d'un disque CD, le système copiera les fichiers sur le support USB si vous appuyez sur la touche «  **REC** » (10). Le fonctionnement est identique à la procédure d'encodage d'un CD comme décrit précédemment. Le système fera uniquement une copie s'il s'agit d'une lecture de fichiers MP3.

C) Encodage en mode DAB

1. Activer le mode de syntonisation consiste à écouter la station radio que vous avez choisi et que vous souhaitez encoder.
2. Appuyez deux fois sur la touche «  **REC** » (10) jusqu'à ce que le symbole « REC USB » se mette à clignoter sur l'écran. L'encodage sera exécuté.
3. À la fin de l'enregistrement, appuyez sur la touche « stop »  (13) jusqu'à ce que le symbole « REC USB » disparaisse.

D) Encodage en mode cassette/auxiliaire/tourne-disque/Bluetooth

- 1) Insérez la clé USB d'enregistrement (vérifiez que l'espace est suffisant).
- 2) Sélectionnez le mode d'encodage souhaité sur l'appareil à l'aide de la touche de fonction (5) tel que le mode « cassette », auxiliaire, etc. Ensuite, lancez la lecture de la piste que vous souhaitez encoder, puis appuyez deux fois sur la touche « ● REC » (10).
- 3) Le symbole « REC USB » se met à clignoter sur l'écran LCD (6). Le système démarre alors le mode d'encodage.
- 4) Lancez la lecture de la piste de la cassette ou sur votre appareil auxiliaire externe que vous souhaitez encoder au format MP3.
- 5) À la fin de l'enregistrement, appuyez sur la touche « stop » ■ (13) jusqu'à ce que les symboles « USB » et « REC USB » disparaissent.

E) Séparation des pistes (uniquement depuis la télécommande)

Il est possible de diviser la musique enregistrée depuis la cassette, l'appareil auxiliaire, la radio DAB, etc. piste par piste sur la clé USB au cours de l'encodage. Appuyez brièvement et à chaque fois sur la touche « TS » (séparation des piste) de la télécommande durant l'encodage depuis l'entrée auxiliaire ou la section cassette ; le système créera une nouvelle piste et poursuivra l'enregistrement. Le texte « SAVE » clignotera brièvement sur l'écran LCD indiquant qu'une nouvelle piste a été créée avec succès.

F) Copier un fichier MP3

Si vous insérez un disque MP3 au lieu d'un disque CD, le système copiera les fichiers sur le support USB si vous appuyez sur la touche « REC ● » (10). Le fonctionnement est identique à la procédure d'encodage d'un CD comme décrit précédemment. Le système fera uniquement une copie s'il s'agit d'une lecture de fichiers MP3.

Supprimer un fichier sur le dispositif USB (depuis la télécommande)

Le système est en mesure d'effacer un fichier stocké sur la clé USB de la façon suivante :

- 1 · Insérez le support de stockage et activez le mode « USB ».
- 2 · Appuyez sur la touche de suppression « supprimer » et l'écran LCD (6) affichera « (del---001) ».
- 3 · Appuyez sur la touche « Saut avant » ►► ou « Saut arrière » ◄◄ pour sélectionner le fichier à effacer.
- 4 · Appuyez sur la touche de suppression « supprimer » pour accéder au mode de confirmation « yes/no », puis appuyez sur la touche « Saut avant » ►► ou « Saut arrière » ◄◄ pour sélectionner « yes » (oui) ou « no » (non).
- 5 · Appuyez de nouveau sur la touche « supprimer » pour confirmer.

Remarque :

- Appuyez brièvement sur le bouton « stop » de la télécommande pour quitter le mode suppression.

Phono

1. Opération

- Retirez le protecteur de la pointe de lecture.
- Assurez-vous que le bras de lecture soit libéré de son support avant l'utilisation, et une fois terminé, le fixer à nouveau sur son support.

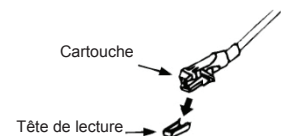

1. Sélectionner le mode « tourne-disque » à l'aide de la touche de fonction (5)
2. Réglez le sélecteur de vitesse (27) sur la position appropriée en fonction du disque joué.
3. Placez le disque sur la platine (utilisez l'adaptateur tours si nécessaire).
4. Réglez le levier du bras de lecture (26) en position haute.
5. Levez le bras de lecture du support et placez-le doucement au bord du disque. Le plateau commence à tourner et le bras de lecture est positionné sur la position souhaitée du disque.
6. Abaissez le levier du bras de lecture (26). Le bras de lecture s'abaisse lentement sur le disque et commence la lecture.
7. À la fin de l'enregistrement, le bras de lecture retourne à sa position de repos automatiquement.
8. Pour arrêter manuellement, soulevez le bras de lecture du disque et remettez à sa position de repos.

● Suspension de la lecture

Réglez le levier de repérage (26) en position haute lèvera le bras de lecture et puis arrêtera la lecture temporairement

Remarque :

- **La conception du système de retour automatique étant mécanique, le point de réinitialisation sera affecté après le transport. Ainsi, le bras de lecture reviendra automatiquement à sa position de repos la première fois que vous le placez sur le plateau s'il n'y a pas de dysfonctionnement**
- **Comme les disques ont des durées variées, il se peut que le bras de lecture ne se remette pas en place automatiquement après la lecture du disque. Veuillez remettre le bras de lecture à sa position de repos manuellement ou réglez le point de retour automatique en suivant la procédure ci-dessous.**

Important :

Pour faire en sorte que la platine fasse tourner le disque selon une norme complètement différente, servez-vous de l'orifice muni de la plaque en PVC « NO OPEN » situé à l'arrière de l'appareil (31) pour ajuster la vis à l'intérieur de la platine.

Si la platine s'arrête précocement et que le retour automatique se passe, veuillez utiliser un tournevis pour tourner la vis à l'intérieur de l'orifice d'environ 45 degrés dans le sens horaire, si le disque ne peut toujours pas être joué complètement, arrêtez la lecture et faites tourner de nouveau la vis de 45 degrés dans le sens horaire, jusqu'à ce que la platine puisse jouer le disque complètement avant le retour automatique.

Si la platine ne s'arrête pas, mais continue à tourner après avoir joué le disque dans son entier et que le retour automatique se passe, veuillez utiliser un tournevis pour tourner la vis à l'intérieur de l'orifice d'environ 45 degrés dans le sens antihoraire, si le disque ne peut toujours pas être joué complètement, arrêtez la lecture et faites tourner de nouveau la vis de 45 degrés dans le sens antihoraire, jusqu'à ce que la platine puisse jouer le disque complètement avant le retour automatique.

Écouter une cassette

Fonctionnement général

Lecture de cassette : Le système démarrera automatiquement la lecture de la cassette dès son insertion.

Arrêt et éjection : Enfoncez complètement la touche « Avance/éjection de cassette » et la cassette sera éjectée à travers le couvercle du compartiment de cassette. La touche « Avance/éjection de cassette » restera à sa position la plus basse.

Avance rapide : Enfoncez la touche « Avance/éjection de cassette » à moitié pendant le mode lecture, pour enrouler la cassette vers l'avant. La touche « Avance rapide/Éjection » doit rester en position moyenne.

Appuyez légèrement de nouveau sur la touche « Avance/éjection de cassette » pour reprendre la lecture normale. La touche « Avance/éjection de cassette » reviendra à sa position la plus élevée.

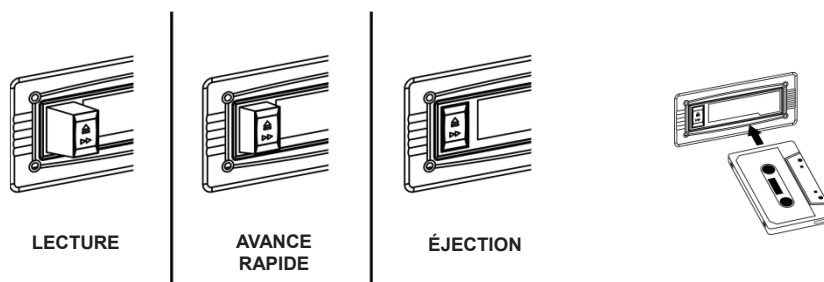

Remarque

- Assurez-vous que la direction est correcte lorsque vous insérez une cassette dans le système.
- Un bruit de recherche léger se fait entendre et le système ne peut pas effectuer la fonction de lecture normale en mode d'avance rapide.
- Il est recommandé de retirer la cassette du système après chaque écoute et de ne pas l'y laisser lorsqu'il n'est pas en mode lecture.

Connexion Bluetooth et lecture

1. Appuyez sur la touche de fonction (5) pour activer le mode « Bluetooth ».
2. Le symbole Bluetooth se met à clignoter sur l'écran LCD (6) indiquant que l'appareil est en mode déconnecté/recherche Bluetooth.
3. Activez la fonction Bluetooth de votre appareil Bluetooth (par ex. téléphone mobile) et sélectionnez l'équipement « NR513DAB » pour la connexion.
4. Une fois la connexion établie avec succès, le symbole Bluetooth restera allumé sur l'écran LCD (6).
5. Démarrez la lecture sur votre appareil Bluetooth et écoutez la musique depuis l'appareil principal.

Connexion d'entrée auxiliaire

Branchez un autre appareil audio, par exemple un lecteur CD (portable), un lecteur MP3, un lecteur de cassette (portable), un iPod, etc. à ce système à l'aide d'un cordon pourvu d'une fiche de 3,5 mm de diamètre (non fourni). Branchez une extrémité de ce cordon à la prise casque de l'appareil externe et l'autre extrémité à la prise Aux-in (2) sur le côté de l'appareil. Ensuite, appuyez sur la touche de fonction (5) pour activer le mode auxiliaire. Lancez la lecture sur votre appareil externe pour profiter de votre musique.

Plus de fonctionnalités





A. Fonction veille automatique

1. Appuyez sur la touche « Sommeil » (18) ; la mention « SLP-120 » s'affichera sur l'écran LCD (6).
2. Appuyez de façon répétée sur cette touche pour régler la durée du minuteur selon la séquence suivante 120 > 90 > 60 > 45 >...> 15 minutes ; le symbole du mode sommeil « Z » apparaîtra sur l'écran LCD.
3. Le système s'arrêtera et passera automatiquement en mode veille une fois la durée du minuteur écoulée.
4. Pour annuler le mode sommeil, appuyez sur la touche « Sommeil » jusqu'à ce que la mention « SLP-off » s'affiche et le symbole « Z » disparaisse sur l'écran LCD.

B. Réglage du réveil

Cette fonction permet d'allumer automatiquement le système et de vous réveiller en écoutant un CD, la radio DAB ou FM, ou encore les fichiers musicaux de la clé USB.



Tout d'abord, placez l'appareil en mode veille, puis appuyez longuement sur la touche « Réveil » (18) pour accéder au mode de réglage ; le symbole « SET TIMER » apparaît sur l'écran LCD. Ensuite, le symbole de sélection de la source et de l'heure de réveil « SELECT SOURCE and timer »  se met à clignoter sur l'écran :

- 1) Source de réveil : appuyez plusieurs fois sur la touche de fonction pour sélectionner la source parmi « CD » -- « FM » -- « DAB » -- « USB ». Appuyez sur la touche « Réveil » pour confirmer la sélection.
- 2) Volume de réveil : appuyez sur les touches « Saut avant »/« Saut arrière » (14/15) pour régler le volume de réveil, puis appuyez sur la touche « Réveil » (18) pour confirmation.
- 3) Heure de réveil : appuyez sur les touches « Saut avant » /« Saut arrière »  (14/15) pour régler les heures, puis appuyez sur la touche « Réveil » pour validation. Appuyez sur la touche « Saut avant » /« Saut arrière »  (14/15) pour régler les minutes, puis appuyez sur la touche « Réveil » pour mémoriser l'heure de réveil.

Remarque

- Si la source musicale n'est pas disponible (en mode USB/CD) à l'heure de réveil, le système activera automatiquement par défaut le mode FM.
- En mode radio FM ou DAB, le réveil s'effectue avec la dernière station radio écoutée avant la mise en veille.
- Veuillez éteindre manuellement le système en mode réveil car le système ne s'éteindra pas automatiquement après le réveil.

● Activer/désactiver la fonction réveil

1. Pour activer le réveil, appuyez une fois sur la touche « Réveil » de la télécommande tant que l'indicateur de l'horloge «  » ne s'affiche pas sur l'écran LCD (6).
2. Pour annuler la fonction de réveil, appuyez de nouveau brièvement sur la touche « Réveil » tant que l'indicateur de l'horloge «  » ne disparaît pas.

C. Fonction d'égalisation prédéfinie

Cet appareil comprend 4 modes sonores différents pour améliorer l'écoute. Vous pouvez sélectionner l'effet souhaité en appuyant plusieurs fois sur la touche « EQ prédéfini » (22) selon la séquence suivante :



Télécommande

Fonctions de commande

Installation de la pile (pile non fournie)

L'émetteur infrarouge nécessite 2 piles AAA

Description des touches

- | | |
|--|--|
| 1. Marche/Veille | Allumer/mettre en veille le système |
| 2. Lecture/pause ▶ /Scan | En mode CD/USB : lancer la lecture/mettre en pause |
| 3. Saut avant ▶▶ /Saut arrière ◀◀ /Syntonisation +/- | En mode CD/USB, sélectionner la piste suivante/précédente |
| 4. Arrêt ■ /Entrée | En mode radio, augmenter/diminuer la fréquence radio |
| 5. Dossier/Présélection +/- | En mode CD/USB : interrompt la lecture |
| 6. Scan | En mode radio : sélectionner le mode stéréo/mono |
| 7. Rec | En mode radio : sélectionner la mémoire d'une station pré-réglée |
| 8. Volume -/+ | En mode USB : parcourir les dossiers |
| 9. TS | En mode FM/DAB, rechercher une station |
| 10. Sommeil/Réveil | Activer la fonction d'encodage/copie de fichier MP3 |
| 11. Mode de lecture | Régler le niveau de volume |
| 12. ▲ | En mode d'encodage : appuyez pour activer la fonction de séparation des pistes |
| 13. Fonction | L'appareil allumé : activer la fonction de sommeil |
| 14. Effacer/Info | En veille : un appui long pour accéder au mode de réglage du réveil, un appui bref pour activer/désactiver la fonction de réveil |
| 15. Préréglages de l'égaliseur | En mode CD : activer la fonction de lecture répétée/aléatoire |
| 16. Sourdine | Porte de CD open / close |
| 17. Mémoire/Réglage de l'horloge | Sélection du mode CD/Radio/USB/Aux |

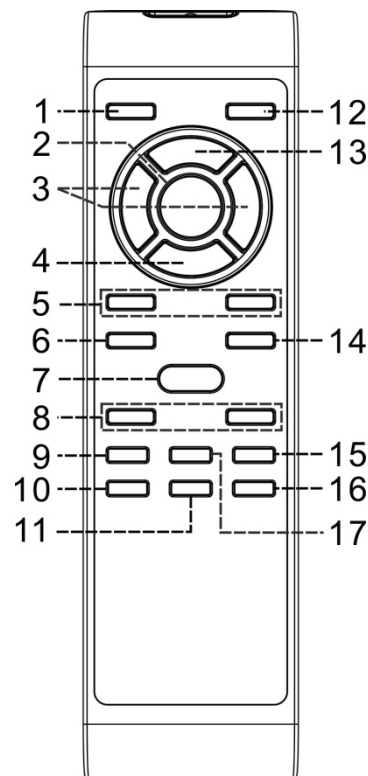

Spécifications

UKW/FM : 87,5-108 MHz

DAB+band III 174-240 MHz

Alimentation : 230 VAC~50 Hz

Consommation : 33 W

Remarque : En raison des exigences de la phase deux d'ErP et pour protéger l'environnement, l'appareil passera automatiquement en mode veille une fois qu'aucune musique ne joue pendant plus de 15 minutes.

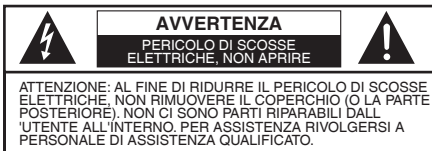

Il simbolo del lampo con la freccia, all'interno di un triangolo equilatero, serve ad avvisare l'utente della presenza di "tensione pericolosa" non isolata all'interno del prodotto tale da poter costituire pericolo di folgorazione per le persone.



Il punto esclamativo all'interno di un triangolo equilatero serve ad avvisare l'utente della presenza di importanti istruzioni d'uso e manutenzione (assistenza) nella documentazione a corredo dell'apparecchio.

Sicurezza

1. Leggere le istruzioni – Leggere tutte le istruzioni d'uso e di sicurezza prima di utilizzare il prodotto.
2. Conservare le istruzioni – Conservare le istruzioni d'uso e di sicurezza per futura consultazione.
3. Rispettare tutte le avvertenze – Rispettare tutte le avvertenze presenti sull'apparecchio e nelle istruzioni per l'uso.
4. Seguire tutte le istruzioni – Seguire tutte le istruzioni d'uso.
5. Non utilizzare l'apparecchio vicino all'acqua – L'apparecchio non deve essere usato vicino all'acqua o in luoghi umidi – ad esempio, in un seminterrato umido o vicino ad una piscina e simili.
6. Pulire esclusivamente con un panno asciutto.
7. Non ostruire le aperture per la ventilazione. Installare secondo le istruzioni del costruttore.
8. Non installare in prossimità di fonti di calore quali radiatori, termosifoni, stufe o altri apparecchi (inclusi gli amplificatori) che producono calore.
9. Proteggere il cavo di alimentazione, non calpestarlo e non comprimerlo, in particolare in corrispondenza della spina, delle prese a muro e nel punto in cui fuoriesce dall'apparecchio.
10. Usare esclusivamente gli accessori specificati dal produttore.
11. Scollegare l'apparecchio durante i temporali o quando non viene utilizzato per lunghi periodi di tempo.



12. Usare solo con il carrello, supporto, cavalletto, staffa o tavolo specificati dal costruttore o venduti con l'apparecchio. Quando si usa un carrello o una cremagliera, prestare attenzione quando si posta l'insieme carrello/apparecchio per evitare lesioni derivanti da un eventuale ribaltamento.

13. Rivolgersi a personale qualificato per assistenza. L'assistenza è necessaria quando l'apparecchio è stato danneggiato in qualsiasi modo, ad esempio se il cavo di alimentazione o la spina sono danneggiati, se è stato versato del liquido se sono caduti oggetti sull'apparecchio, se l'unità è stata esposta alla pioggia o all'umidità, se non funziona normalmente, se è caduta.

14.  Questa apparecchiatura è un elettrodomestico di Classe II o a doppio isolamento. È stata progettata in modo tale da non richiedere un collegamento di sicurezza alla terra.

Attenzione:

- La batteria (batteria o pacco batterie) non devono essere esposti a calore eccessivo come luce solare, fuoco o simili.
- Prima di utilizzare il sistema, verificare che la tensione di alimentazione del sistema corrisponda a quella della rete elettrica locale.
- Non impedire la ventilazione coprendo le aperture per la ventilazione con oggetti quali giornali, tovaglie, tende ecc. Assicurarsi che vi siano almeno 20 cm di spazio al di sopra ed almeno 5 cm di spazio sui lati dell'unità.
- Non posizionare quest'unità vicino a forti campi magnetici.
- Non posizionare l'unità sull'amplificatore o sul ricevitore.
- Non posizionare questa unità in prossimità di zone umide poiché l'umidità influirà sulla durata della testina laser.
- Se un oggetto solido o liquidi cadono nel sistema, scollegare il sistema e farlo controllare da personale qualificato prima di utilizzarlo.
- Non tentare di pulire l'unità con solventi chimici, poiché questo potrebbe danneggiare la finitura. Usare un panno pulito e asciutto.
- Quando si toglie la spina di alimentazione dalla presa a muro, tirare sempre direttamente la spina, non tirare il cavo.
- Non collocare sorgenti di fiamme libere, come candele accese sull'apparecchio.
- Cambiamenti o modifiche all'unità non esplicitamente approvate dalla parte responsabile della conformità annullerà l' autorità dell'utente ad azionare l'apparecchio
- L'etichetta con i dati di targa è incollata sulla base dell'apparecchio.



- Corretto smaltimento di questo prodotto. Questo marchio indica che questo prodotto non deve essere smaltito con altri rifiuti domestici in tutta l'UE. Per evitare eventuali danni all'ambiente o alla salute causati dall'inopportuno smaltimento dei rifiuti, riciclarlo in modo responsabile al fine di promuovere il riutilizzo responsabile delle risorse materiali. Per restituire il dispositivo usato, utilizzare i sistemi di restituzione e raccolta o contattare il rivenditore presso il quale il prodotto è stato acquistato poiché possono ritirare il prodotto per un riciclaggio sicuro per l'ambiente.



Avvertenza: NON INGERIRE LE BATTERIE, PERICOLO DI BRUCIATURE DI ORIGINE CHIMICA

Il telecomando fornito con questo prodotto contiene una batteria a bottone. Se la batteria a bottone viene ingoiata, può provocare gravi bruciature interne in appena 2 ore e portare alla morte. Tenere le batterie nuove e usate lontano dalla portata dei bambini. Se il vano delle batterie non è ben chiuso, smettere di usare il prodotto e tenerlo lontano dalla portata dei bambini. Se pensate che le batterie possono essere state ingerite o posizionate o inserite in qualsiasi parte del corpo, richiedere immediatamente l'intervento del medico.

INSTALLAZIONE DELLA BATTERIA

Il vano batterie si trova sul retro del telecomando.

1. Rimuovere il coperchio del vano porta-batterie e sfilarlo, facendo leva sulla sua linguetta.
2. Inserire due (2) batterie ministilo (non incluse) nell'apposito vano, rispettando le indicazioni relative alla polarità, riportate all'interno del vano stesso.
3. Riposizionare il coperchio del vano batterie.

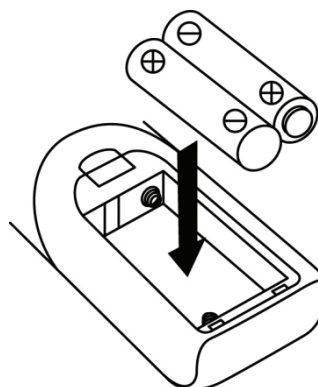

POSIZIONE DEI COMANDI

UNITÀ PRINCIPALE

- 1) Presa USB
- 2) Presa Aux-in
- 3) Presa per auricolari
- 4) Tasto On/Standby
- 5) Pulsante Funzione
- 6) Schermo LCD
- 7) Vassoio del CD
- 8) Sensore remoto
- 9) LED indicatore di alimentazione
- 10) Tasto registrazione
- 11) Tasto Modalità Play
- 12) Pulsante Riproduzione/Interruzione ►||
- 13) Pulsante Interruzione ■
- 14) Tasto Salta/Preimpostazione all'indietro ◀◀
- 15) Tasto Salta/Preimpostazione in avanti ▶▶
- 16) Pulsante Apertura/Chiusura vassoio CD
- 17) Comando volume
- 18) Tasto Sospensione/Timer
- 19) Tasto Info
- 20) Tasto Scansione
- 21) Tasto Memoria/Regolazione orologio
- 22) Tasto Preimpostazione EQ
- 23) Manopola per Cartella/Sintonizzazione Su/Giù/Inserisci
- 24) Vite di blocco giradischi
- 25) Adattatore mandrino
- 26) Leva braccio acustico
- 27) Selettore velocità piatto giradischi
- 28) Supporto di ritiro
- 29) Comando di estrazione cassette
- 30) Coperchio cassetta
- 31) Foro di regolazione giradischi
- 32) Presa antenna FM
- 33) Interruttore generale
- 34) Cavo di alimentazione CA
- 35) Presa uscita di linea

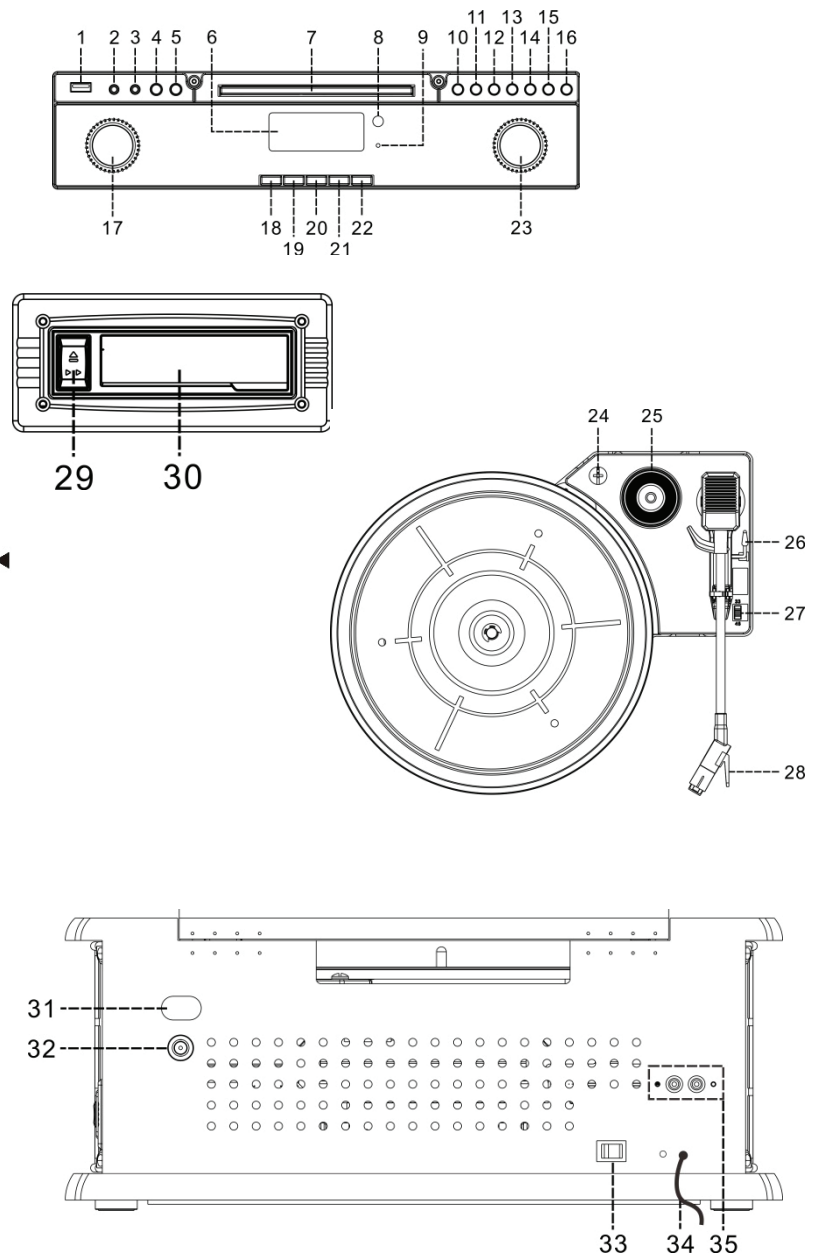

Cautela:

L'utilizzo di comandi o regolazioni o l'esecuzione di procedure diverse da quelle specificate nel presente manuale possono provocare l'esposizione a radiazioni pericolose. Questa unità deve essere regolata o riparata solo da personale qualificato.

Importante:

Dal momento che il movimento del meccanismo del CD e il sensibile sistema di circuiti possono causare interferenze al sintonizzatore radio nelle vicinanze, spegnere questa unità durante il funzionamento di altri dispositivi radio.

Precauzioni per l'uso

Installazione

- Estrarre tutte le parti e rimuovere il materiale protettivo.
- Non collegare l'unità all'alimentazione principale prima di controllare la tensione di rete e prima di aver effettuato tutti gli altri collegamenti.
- Non coprire le prese d'aria e assicurarsi che vi sia uno spazio di alcuni centimetri intorno all'unità per la ventilazione.

Collegamenti

1. Collegare il cavo CA (34) a una presa CA. Portare l'unità alla modalità standby attraverso l'interruttore di alimentazione principale(34). L'unità passerà alla modalità standby e il display LCD si illuminerà lievemente.
2. Accendere l'unità (4). L'alimentazione elettrica è considerata nella norma qualora il display LCD (6) è acceso con la retroilluminazione. Ora il sistema è pronto per la riproduzione di brani musicali.

Impostazione dell'orologio

1. Impostare l'unità in modalità Standby.
 2. Premere e lasciar premuto il tasto "Memoria/Regolazione Orologio" (21) fino a quando sul display non lampeggia "24 Ore". Premere il tasto Salta in avanti ►► o Salta all'indietro ◄◄ (14/15) per selezionare il formato dell'ora (12 o 24 ore). Premere, dopo, il tasto "Memoria/Regolazione Orologio" (21).
 3. Sul display LCD la prima cifra di "0:00" lampeggerà (6). Premere il pulsante Salta avanti ►► o Salta indietro ◄◄ (14/15) per impostare l'ora corretta. Premere il tasto "Memoria/Regolazione Orologio" (21) per memorizzare l'ora corretta.
 4. La terza e la quarta cifra "00" lampeggiano, premere il pulsante Salta avanti ►► o Salta indietro ◄◄ (14/15) per impostare i minuti corretti. Dunque, premere il tasto "Preimpostazione/Regolazione Orologio" (21) per inserire i minuti esatti.
- **La modalità di impostazione dell'orologio verrà disattivata automaticamente se non viene premuto alcun tasto circa 5 secondi dopo aver premuto il tasto "Memoria/Regolazione Orologio".**
- **L'ora impostata sarà del tutto riprogrammata disconnettendo l'alimentazione elettrica principale ad eccezione della batteria di backup installata. Si consiglia di attivare il sistema in modalità Standby per un utilizzo conveniente.**

Ascolto radio

Sintonizzazione manuale

1. Collegare l'antenna per sintonizzazione DAB/FM fornita in dotazione con la relativa presa (32). Dunque, accendere l'unità mediante il tasto On/Standby (4) e premere il tasto Funzione (5) per selezionare la modalità "FM".
2. Sintonizzarsi sulla stazione preferita mediante la manopola di sintonizzazione (23).
3. Girare la manopola Volume (17) secondo il livello di volume desiderato.

Sintonizzazione automatica

1. Impostare l'unità in modalità FM.
2. Premere il tasto Scansione (20) una volta; l'unità comincerà a scorrere in avanti nella sintonizzazione fino a quando è ricevuto il segnale di una stazione radio. Premere e lasciare premuto il tasto Play/Scansione (7) per un secondo: l'unità scorrerà all'indietro nella sintonizzazione. Se si riceve il segnale di trasmissione Radio Data System (RDS), l'unità imposterà automaticamente l'ora effettiva.
3. Girare la manopola Volume (17) secondo il livello di volume desiderato.

Radio Data System (RDS)

Tramite questa funzione è possibile visualizzare le informazioni rilasciate dalla trasmissione radiofonica; come di seguito indicato passo dopo passo, ciò avviene direttamente sul display LCD premendo il tasto Info (sul telecomando) ripetutamente. testo radio → tipo di programma → forza del segnale → data/ora → frequenza → mono/stereo

Radio Digital Audio broadcasting (DAB)

1. Impostare l'unità in modalità "DAB" mediante il tasto Funzione (5).
2. Premere il tasto Scan (20) una volta; entro circa 2 secondi l'unità avvierà solo una volta una scansione completa attraverso una gamma di blocchi di frequenza compresa tra 11B e 12D. Premere, dunque, il tasto Sintonizza Su/Giù (14/15) per selezionare il canale DAB preferito.
3. Premere il tasto Info ininterrottamente per controllare le informazioni sottostanti rilasciate dal canale DAB. Nome del gruppo → frequenza → tasso di trasferimento → forza del segnale → data/ora → tipo di programma → testo a scorrimento
4. Premere la manopola del Volume (17) fino a raggiungere il livello di volume desiderato.

Stazioni preimpostate

È possibile memorizzare fino a 40 stazioni radio (20-FM/20-DAB).

1. Impostare in modalità FM/DAB
2. Accendere alla stazione radio desiderata con il metodo di sintonizzazione "manuale" o "automatica".
3. Premere e lasciare premuto il tasto Memoria /Regolazione Orologio (21) per circa quattro secondi per abilitare lo stato della

memoria; in questo modo, la stazione preimpostata lampeggerà sul display LCD.

4. Preimpostare il tasto Salta-Preimpostazione in avanti/all'indietro (14/15) per selezionare la memoria destinata al salvataggio della stazione radio desiderata.
5. Premere il tasto Memoria/Regolazione Orologio (21) per confermare la memoria preimpostata.
6. Ripetere i passaggi da 2 a 5 per memorizzare altre stazioni.

Richiamare le stazioni preimpostate

1. Premere il tasto Memoria/Regolazione Orologio (21) una volta per abilitare il richiamo.
 2. Premere il tasto Salta/ Preimpostazione in avanti o all'indietro (14/15) per selezionare la stazione desiderata memorizzata.
 3. Premere il tasto Memoria/Regolazione Orologio (21) per confermare la stazione memorizzata da richiamare.
- Le memorie preimpostate saranno completamente rimosse se l'unità viene scollegata dall'alimentazione elettrica principale e la batteria di back-up non è installata. Si consiglia di attivare il sistema in modalità Standby per un utilizzo conveniente.
 - Lo stato di un programma è impostabile in 3 secondi, dopo 3 secondi questo stato riprenderà automaticamente alla modalità di sintonizzazione normale.
 - È possibile sovrascrivere una stazione attuale memorizzando un'altra frequenza al suo posto.

Ricezione stereo in FM

- Premere la manopola "Inserisci" (23) ripetutamente; i programmi in FM vengono ricevuti in modalità mono e stereo continuamente. Quando il segnale stereo è debole, è preferibile ricevere il programma in modalità mono.
- Se il segnale stereo viene ricevuto, l'indicatore stereo "**(ST)**" verrà visualizzato sul display LCD (6) per mostrare il programma stereo FM in ricezione.

Suggerimenti per una ricezione ottimale:

- FM: il ricevitore funziona grazie all'antenna filare DAB/FM asportabile. Assicurarsi che l'antenna sia ben collegata alla sua presa (32) e che il filo sia totalmente dipanato per ottenere la migliore ricezione possibile.

Riproduzione di CD

● **Guida introduttiva**

1. Premere il pulsante Funzione (5) per selezionare la modalità "CD".
2. Per aprire il vassoio per CD premere la corrispettiva apertura (16).
3. Posizionare un CD con il lato stampato posizionato verso l'alto e chiudere il vassoio.
4. La ricerca focalizzata è in via di esecuzione, il display LCD (6) mostrerà il numero totale dei brani e il tempo totale di riproduzione. A questo punto l'unità si avvierà automaticamente.
5. Girare la manopola del Volume (17) per impostare il livello di volume desiderato.

● **Modalità Riproduci/Interrompi ►||**

1. Per interrompere premere il tasto "Play/Pause►||" (12) una volta; "PAUES" verrà visualizzato sul display LCD (6). Premere di nuovo per riprendere la normale riproduzione.

● **Modalità Interruzione ■**

1. Se si preme il pulsante "Stop ■" (13) durante la modalità di riproduzione/interruzione, il sistema entrerà in modalità Arresto.

● **Modalità Salto (Salto avanti ►|/Salto indietro |◀◀)**

1. In modalità riproduzione/interruzione, premere il tasto "salta avanti ►|" (15). In questo modo, l'unità si sposterà al brano successivo, indicando il numero di traccia, quindi rientrerà in modalità riproduzione/interruzione.
2. In modalità riproduzione/interruzione, premere il tasto "Salta indietro |◀◀" (14). Si ritornerà alla traccia precedente; il numero della traccia originale viene visualizzato e l'unità rimane in modalità di riproduzione o pausa.

● **Per dischi MP3**

1. Dopo che la ricerca viene realizzata, il numero complessivo di tracce e le informazioni sull'album vengono visualizzati sul display LCD (6). L'unità comincerà a riprodurre le tracce/l'album direttamente.
2. Girare la manopola "Cartella/Sintonizza Su ▲/Giù ▼" (23) per selezionare il numero della cartella.
3. Premere il tasto "Salta in avanti ►|" o "Salta all'indietro |◀◀" (14/15) per selezionare il numero della traccia.

Funzione ID3/Display

Premere il tasto "Info" (19) ripetutamente; il display LCD (6) mostra "file" durante l'esecuzione del file MP3. Il nome del file della canzone, dell'album, della canzone e dell'artista verrà visualizzato in sequenza in pochi secondi. In seguito, verrà visualizzata l'ora corrente.

Note:-

- Nel caso in cui non vengano assegnati alla traccia né un nome né una lingua di supporto, il display LCD lampeggerà (6) premendo il tasto Info (19).

- Non potrà essere riconosciuto alcun titolo o nome dell'album se il formato di scrittura del disco non è supportato dal sistema.
- Il sistema è in grado di supportare solo i numeri in inglese e arabo per la funzione ID3.

Requisiti sul formato delle tracce MP3:

- Bitrate: 32 kbp~320kbp, tasso di campionatura: 32khz, 44,1khz e 48 kHz decodificabile
- L'esecuzione dei dischi MP3 varia a secondo della qualità del disco e del metodo di registrazione. Inoltre, anche i tempi di ricerca dei brani in un CD in formato MP3 sono di solito superiori a quelli di un normale CD audio, a causa del diverso formato.

● **Modalità Ripetizione/Random**

Premere il tasto "Play Mode" (11) durante l'esecuzione per selezionare la funzione di ripetizione e random; tale funzione può essere applicata per la ripetizione di una singola traccia, di tutte le tracce o di una cartella (solo per MP3) in modi diversi come di seguito indicato:

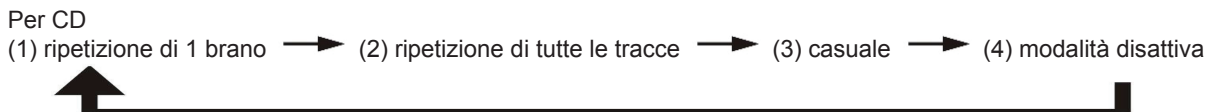

Modalità Riproduzione	Indicatore sullo schermo LCD
Ripeti traccia	Rep1
Ripeti tutte	RepA
Casuale	Rand
Modalità disattiva	-----

Per dischi MP3



Modalità Riproduzione	Indicatore sullo schermo LCD
Ripeti traccia	Rep1
Ripetere cartella	RepF
Ripeti tutte	RepA
Casuale	Rand
Modalità disattiva	-----

● **Riproduzione ripetuta**

È possibile ascoltare la ripetizione della traccia desiderata, della cartella (solo per MP3) o dell'intero disco attraverso questa funzione.

● **Riproduzione casuale**

È possibile ascoltare tutte le tracce in ordine casuale attraverso questa funzione.

Programmazione CD

È possibile programmare fino a 20 brani per disco in qualsiasi ordine. Controllare di avere premuto il tasto "stop ■" (8) prima dell'uso.

1. Impostare la modalità CD e arrestare la riproduzione CD.
2. Premere il tasto "Memoria/Regolazione Orologio" (21); verrà visualizzato "MEM" sul display LCD (6).
3. Selezionare una traccia desiderata premendo i pulsanti Salta avanti ►► o Salta indietro ◄◄ (14/15).
4. Premere il tasto "Memoria/Regolazione Orologio" (21) per memorizzare il brano.
5. Ripetere i passaggi 3 e 4 per aggiungere altre tracce alla memoria se necessario.
6. Dopo aver programmato tutte le tracce desiderate, premere il pulsante "Play/Pause►||" CD (12) per riprodurre il disco assegnato in ordine.
7. Premere il tasto "Stop■" (13) per fermare l'esecuzione; premere nuovamente il tasto Stop per eliminare ogni dato memorizzato.

➤ Una volta aver premuto il tasto "Memoria/Regolazione Orologio", la modalità di programmazione si fermerà automaticamente se non si preme alcun tasto entro 10 secondi circa.

Riproduzione di brani MP3 tramite supporti di memorizzazione USB

Collegamenti

Il sistema è in grado di decodificare e riprodurre tutti i file MP3 memorizzati nei supporti di memoria collegati tramite porta di connessione USB.

1. Impostare il sistema in modalità standby prima o in altra funzione ad eccezione della modalità USB.
2. Inserire la penna USB con la faccia rivolta verso l'alto e assicurarsi l'esatto inserimento.
 - **Il sistema audio potrebbe danneggiarsi in caso di erronéo collegamento dell'USB. Controllare la correttezza della direzione di inserimento prima del collegamento.**
3. Impostare il tasto Funzione (5) in modalità USB "↔".
4. Il sistema comincerà a leggere la memoria automaticamente dopo la connessione; il display LCD (6) mostrerà il numero totale di cartelle e file MP3 rilevati lanciando l'esecuzione automaticamente.
5. Ripetere la stessa procedura di esecuzione riproducendo il disco CD/MP3 come sopradescritto.

Nota

- Il sistema è in grado di rilevare e leggere file dal formato MP3 solo in modalità USB ma non altri formati di file musicali.
- **Se si collega il sistema a un lettore MP3 tramite la presa USB, a causa di variazioni nel formato di codifica MP3, alcuni lettori MP3 potrebbero non essere in grado di riprodurre musica tramite la presa USB. Questo non costituisce un malfunzionamento del sistema!**
- **La porta USB non supporta il collegamento con il cavo di estensione USB e non è progettata per la comunicazione con il computer direttamente.**

Rimozione di USB

Per rimuovere i mezzi di memorizzazione USB, cambiare per prima cosa la modalità di funzione passandola a CD, Aux o Sintonizzazione. Dunque, scollegare estraendo direttamente la penna dalla presa USB.

Codifica del file CD in file MP3

Il sistema è in grado di codificare file standard di CD/Sintonizzazione/Aux o musicassetta in formato MP3 registrandoli nei dispositivi di archiviazione USB.

Il sistema crea una cartella di file musicali, il cui nome varia in base alla sorgente audio: "RIP" per codifica da CD-DA, "REC" per codifica da Sintonizzatore, sorgente Aux e Cassette, e "FROMCD" per copia da CD già in formato MP3; la codifica avverrà a un bit rate predefinito di 128 kbps.

A) Codifica CD

I) Codifica Brano 1 /1 disco a 1x velocità

1. Avviare la riproduzione normale del brano su CD che si intende codificare e procedere alla registrazione.
2. Premere il tasto "● REC" (10) durante l'esecuzione della traccia desiderata; sul display lampeggeranno "REC" e "USB".
3. Premere di nuovo il tasto "● REC" (10) e sul display lampeggeranno "REC" e "ONE".
4. Premere nuovamente il tasto "● REC" (10) e l'icona "REC USB" lampeggerà. A questo punto la codifica è in corso.
5. Completata la registrazione, l'unità fermerà automaticamente l'esecuzione.
6. Premere il tasto "stop ■" (11) per interrompere in qualsiasi momento la modalità di registrazione.
7. Per codificare un intero CD, lasciare il CD in modalità Stop e premere il tasto "● REC" (10) tre volte fino a quando lampeggia "REC USB". Il sistema comincerà a riprodurre il CD e a codificare l'intero disco.

Nota:

- La velocità di registrazione è 1:1, cioè segue l'effettiva durata della riproduzione della traccia su CD.
- Il formato di registrazione è preimpostato al bitrate dell'mp3: 128 kbps, velocità di campionamento: 44,1 khz
- Premere il tasto "stop ■" (13) per interrompere la modalità di registrazione in qualsiasi momento.

B) Copia di file MP3

Nel caso di utilizzo di un disco MP3 al posto di un CD, il sistema copierà i file nell'USB premendo il tasto "● REC" (10). La procedura di funzionamento è identico alla codifica del CD descritta sopra. Il sistema passerà alla modalità di copia solo se il file MP3 è in lettura.

C) Codifica DAB

1. Per ricevere la stazione che si desidera codificare utilizzare la modalità di Sintonizzazione cui si è fatto già riferimento.
2. Premere il tasto "● REC" due volte (10) finché lampeggerà l'icona "REC USB" sul display. La codifica è, dunque, in atto.
3. Conclusa la registrazione, premere il tasto "stop ■" (13) e lasciare premuto fino a quando il simbolo "REC USB" non scompare.

D) Codifica di cassette/Aux /Fono/BT

- 1) Collegare la pendrive con presa USB per la registrazione (assicurarsi della presenza di spazio a sufficienza).
- 2) Impostare l'unità nella modalità di codifica desiderata mediante il tasto Funzione (5), come per la modalità "cassetta" o Aux. Avviare l'esecuzione della traccia di cui si desidera la codifica, dunque, premere due volte il tasto "● REC"(10) .
- 3) L'icona "REC USB" lampeggerà sul display LCD (6). A questo punto il sistema avvia la modalità di codifica.
- 4) Avviare l'esecuzione della cassetta o del dispositivo Aux di cui si desidera codificare la traccia nel formato MP3.
- 5) Conclusasi la registrazione, premere il tasto "stop■" (13) fino a quando non scompariranno i simboli "USB" e "REC USB".

E) Separazione della traccia (solo per il telecomando)

È possibile separare la musica registrata dalla cassetta o dal dispositivo Aux/DAB e simili e memorizzata sul dispositivo USB traccia dopo traccia durante la codifica. Allorquando si preme una volta il tasto "T S" (separatore della traccia sul telecomando) durante la codifica di tracce provenienti da cassetta o dispositivi Aux, il sistema genererà una nuova traccia continuando la registrazione. Il testo "SAVE" sul display LCD lampeggerà una volta: ciò significa che è in corso la creazione di una nuova traccia.

F) Copia di file MP3

Utilizzando, invece, un disco MP3 al posto di un CD, il sistema copierà i file nell'USB premendo il tasto "● REC" (10). La procedura di funzionamento è identico alla codifica del CD descritta sopra. Il sistema passerà alla modalità di copia solo se il file MP3 è in lettura.

Cancelare file in un dispositivo di massa USB (mediante il telecomando)

Il sistema è in grado di eliminare i file salvati all'interno di una pendrive secondo quanto di seguito descritto:-

- 1 · Inserire l'archivio di massa esterno e impostare la modalità "USB".
- 2 · Premere il tasto "Cancellare"; sarà visibile sul display LCD (6) (canc---001)
- 3 · Premere il tasto Salta in Avanti ►► o Salta all'Indietro ◄◄ per selezionare il file che si desidera eliminare.
- 4 · Premere il tasto "Cancellare" per inserire la modalità "Sì/No"; premere in seguito Salta in Avanti ►► o Salta all'indietro ◄◄ per selezionare "Sì" o "No".
- 5 · Premere nuovamente il tasto "Cancellare" per confermare l'impostazione.

Nota:

- Premere il tasto "stop" una volta nel telecomando per abbandonare la modalità "Cancellare".

Funzionamento

1. Fono

- Rimuovere il protettore dello stilo.
- Assicurarsi che il braccio acustico sia staccato dal relativo fermo di riposo, prima di utilizzarlo e fissarlo di nuovo dopo l'uso.

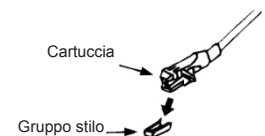

1. Selezionare la funzione "Fono" dal selettore della funzione (5)
2. Posizionare il selettore di velocità (27) sul giusto valore, in base alla sorgente da riprodurre.
3. Posizionare il disco sul piatto (usare l'adattatore mandrino se necessario).
4. Collocare la leva del braccio acustico (26) in posizione sollevata.
5. Sollevare il braccio acustico dalla posizione di riposo e sposterlo lentamente in direzione del piatto di riproduzione. Il piatto inizierà a ruotare e sarà allora possibile sistemare il braccio acustico sulla posizione richiesta del disco.
6. Abbassare la leva del braccio acustico (26). Il braccio acustico si sposterà lentamente verso il disco e inizierà la riproduzione.
7. Alla fine della riproduzione, il braccio acustico torna automaticamente in posizione di riposo.
8. Per arrestare manualmente la riproduzione, sollevare il braccio acustico dal disco e rimetterlo in posizione di riposo.

● Sospensione della riproduzione

Collocando la leva del braccio acustico (26) in posizione sollevata, il braccio si solleverà, interrompendo temporaneamente la riproduzione.

Nota:

- **Dato che il sistema di riposizionamento automatico del braccio è a funzionamento meccanico, il punto di ripristino sarà influenzato dal trasporto dell'unità. Pertanto, il braccio acustico tornerà automaticamente in posizione di riposo alla sua prima collocazione sul piatto di riproduzione: questo non è dovuto a un malfunzionamento.**
- **Data la variabilità della lunghezza dei brani in riproduzione, potrebbe succedere che il braccio acustico non ritorni a posto automaticamente, al termine della riproduzione. In tal caso, riportare manualmente il braccio acustico in posizione di riposo o regolare il punto di ritorno automatico, applicando la procedura descritta di seguito.**

Importante:

Per garantire che il giradischi sia in grado di riprodurre dischi di tutti i formati standard, l'unità è dotata di un foro, ricoperto da una placca in PVC, con indicazione "NON APRIRE", situato sul retro (31), contenente al suo interno una vite di regolazione del giradischi.

Se il giradischi si ferma in anticipo con ritorno automatico del braccio, usare un giravite per ruotare di circa 45 gradi in senso orario la vite all'interno del foro; se la riproduzione non è ancora completa, ruotare la vite di altri 45 gradi in senso orario, ripetendo l'operazione finché il giradischi non è in grado di completare la riproduzione in corso, con ritorno automatico del braccio.

Se il giradischi non si ferma con ritorno automatico del braccio, ma rimane in funzione dopo aver terminato la riproduzione del disco, usare un giravite per ruotare di circa 45 gradi in senso antiorario la vite all'interno del foro; se il funzionamento non si blocca ancora, ruotare la vite di altri 45 gradi in senso antiorario, ripetendo l'operazione finché il giradischi non è in grado di completare la riproduzione in corso, con ritorno automatico del braccio.

Ascoltare una cassetta

Funzionamento generale

Riproduzione cassette: Il sistema lancerà l'esecuzione automaticamente una volta inserita la cassetta.

Interruzione ed estrazione: Premendo completamente a fondo il pulsante di "Avanzamento/estrazione nastro", sarà possibile estrarre la cassetta, tramite l'apertura del coperchio dell'unità a nastro. Il pulsante di "Avanzamento/estrazione nastro" resterà premuto nella sua posizione di sporgenza minima.

Avanzamento veloce: Premendo a metà verso il fondo il pulsante di "Avanzamento/estrazione nastro" durante la riproduzione, il nastro avanzerà rapidamente. Il tasto "Avanti/Espulsione" si manterrà a una posizione di media altezza.

Premendo di nuovo leggermente il pulsante di "Avanzamento/estrazione nastro", il sistema riprenderà la riproduzione normale. Il pulsante di "Avanzamento/estrazione nastro" riacquisterà la sua posizione di sporgenza massima.

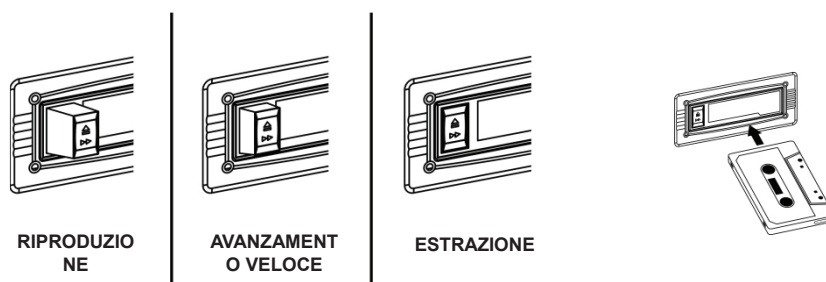

Nota

- Verificare la correttezza della direzione di inserimento delle cassette nel sistema.
- In caso contrario, si udrà un rumore insolito durante le operazioni di ricerca sulla cassetta e il sistema non sarà in grado di effettuare la normale riproduzione in modalità di avanzamento veloce.
- Si suggerisce di estrarre le cassette dall'unità a nastro, dopo aver terminato l'ascolto e di non lasciare le cassette inserite, se non in modalità di riproduzione.

Collegamento con Bluetooth ed esecuzione

1. Premere il tasto Funzione per selezionare (5) la modalità "Bluetooth".
2. L'icona Bluetooth lampeggerà sul display LCD (6); ciò significa che il Bluetooth non è in modalità di connessione/ricerca.
3. Attivare il Bluetooth del vostro dispositivo (ad esempio, telefono cellulare) e selezionare "NR513DAB" per il collegamento.
4. Conclusosi il collegamento con successo, l'icona Bluetooth si illuminerà sul display LCD (6).
5. Avviare il funzionamento del dispositivo con Bluetooth e ascoltare la musica attraverso l'unità principale.

Connessione aux-in

Tale connessione permette di collegare al sistema altri dispositivi audio, quali lettori CD e a cassette portatili, lettori MP3, iPod e simili, tramite cavi con spinotto di collegamento dal diametro di 3,5 mm (non in dotazione). Collegare un'estremità di tali cavi all'uscita per le cuffie del dispositivo esterno e l'altra alla presa aux-in (2), situata sul fianco dell'unità. Premere, dunque, il tasto Funzione (5) per passare alla modalità "AUX". A questo punto, iniziando la riproduzione dal dispositivo esterno, sarà possibile ascoltare la propria musica preferita tramite l'unità.

Altre funzionalità





A. Funzione Sospensione

1. Premere il tasto "Sospensione" (18) e verrà visualizzato "SLP-120" sul display LCD (6).
2. Lasciare premuto il tasto per regolare il timer di sospensione secondo l'ordine di 120>90>60>45>....15 minuti rispettivamente; sul display LCD comparirà l'icona di sospensione " Z "
3. Il sistema si fermerà e passerà in modalità standby automaticamente dopo aver inserito l'ora selezionata.
4. Per cancellare la modalità di sospensione, premere il tasto "Sospensione" fino a quando non apparirà "SLP-off" e l'indicatore " Z " scomparirà sul display LCD.

B. Impostazione del timer per sveglia

Questa funzione permette al sistema di accendersi automaticamente e di svegliarvi rispettivamente con modalità CD, DAB, radio FM e USB.



Per prima cosa, impostare l'unità in modalità standby. Premere e lasciare premuto il tasto "Timer" (18) per inserire la modalità di impostazione. Il display LCD mostrerà "SET TIMER" che poi diventerà "SELECT SOURCE and timer" : l'icona corrispondente lampeggerà sul display.

- 1) Fonte sveglia: premere il tasto "Funzione" ripetutamente per selezionare la fonte tra "CD" -- "FM" -- "DAB"-- "USB". Premere il tasto "Timer" per confermare la fonte selezionata.
- 2) Volume della sveglia: premere il tasto Salta in Avanti/all'Indietro (14/15) per personalizzare il volume. Dunque, premere il tasto "Timer" (18) per confermarne il livello.
- 3) Ora della sveglia: premere il tasto "Salta in avanti /all'Indietro " (14/15) per impostare l'ora. Dunque, premere il tasto "Timer" per inserire l'ora. Premere il tasto "Salta in Avanti /all'Indietro " (14/15) per impostare i minuti e premere il tasto "Timer" per memorizzare.

Nota

- Se non è rilevata alcuna fonte di musica (come USB/CD) quando si arriva all'ora preimpostata, il sistema passa in modalità FM automaticamente.
- Per la radio sveglia in FM o DAB, il sistema preimposta l'ultima frequenza radio ascoltata prima dello spegnimento.
- Spegnerne il sistema manualmente durante la modalità di sveglia poiché non è previsto lo spegnimento automatico dopo tale modalità.

● Attivare/Disattivare la funzione Timer

1. Per attivare il timer, premere una volta il tasto "Timer" sul telecomando fino a quando l'indicatore del timer  viene visualizzato sul display LCD (6).
2. Per cancellare la funzione di timer premere ancora una volta il tasto "Timer" fino a quando l'indicatore del timer  scompare.

C. Preimpostare la funzione EQ

Questa unità fornisce 4 modalità audio differenti per una migliore esperienza di ascolto. È possibile selezionare l'effetto desiderato premendo il pulsante "Preimposta EQ" (22) più volte seguendo questa sequenza:-



Trasmettitore del telecomando

Funzioni di controllo

Installazione della batteria (batteria non fornita)

Il trasmettitore a infrarossi necessita di 2 batterie AAA per funzionare

Descrizione pulsanti

- | | |
|--|---|
| 1. On/standby | Premere per accendere o mettere in standby il sistema |
| 2. Play/pausa ▶ /Scansione | In modalità CD/USB: premere per avviare la modalità di esecuzione/pausa |
| 3. Avanti ▶▶ /Indietro ◀◀
/Sintonizzare +/- | Premere per selezionare la traccia precedente o successiva in modalità CD/USB

Premere per portare in avanti o all'indietro la frequenza radiofonica in modalità Sintonizzazione |
| 4. Stop ■ /Inserisci | In modalità CD/USB: premere per fermare l'esecuzione

In modalità Sintonizzazione: selezionare modalità stereo/mono |
| 5. Cartella/Pre-impostazione Su e Giù | In modalità Sintonizzazione: premere per selezionare la memoria preimpostata su/giù

In modalità USB: premere per selezionare la cartella su/giù |
| 6. Scansione | In modalità FM/DAB: premere per cercare la stazione |
| 7. Rec | Premere per attivare la funzione di codifica/copia del file mp3 |
| 8. Volume -/+ | Premere per regolare il volume su o giù |
| 9. TS | Premere questo tasto in modalità di codifica per attivare la funzione di separazione tracce |
| 10. Timer Spegnimento | In modalità Acceso: premere per attivare la funzione di sospensione

In modalità standby: premere e lasciare premuto per impostare la modalità di timer. Premere ancora una volta per attivare la funzione attiva/disattiva il timer. |
| 11. Modalità Riproduzione | In modalità CD: premere per attivare la funzione random/ripetizione |
| 12. ▲ | Sportello del CD di apertura / chiusura |
| 13. Funzione | Selezionare la funzione tra CD/Sintonizzazione/USB/Aux |
| 14. Elimina/info | In modalità USB: premere per cancellare il file dalla memoria esterna USB
In modalità esecuzione MP3: premere per attivare la funzione ID3
In modalità DAB/FM: premere per visualizzare le informazioni di trasmissione |
| 15. Preimposta EQ | Premere per selezionare la modalità EQ differente in base alle preferenze |
| 16. Disattivazione audio | Premere per tacitare il suono temporalmente |
| 17. Mem/Regolare l'orologio | In modalità Standby: tenere premuto per regolare l'orologio
In modalità CD/USB/Sintonizzazione: premere per preimpostare la memoria |

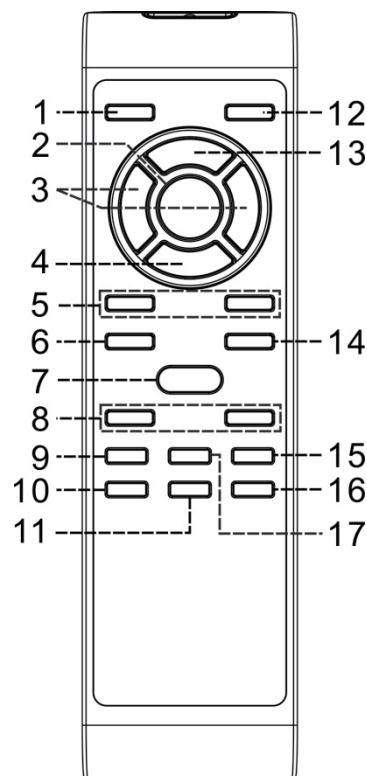

Specifiche

UKW/FM: 87,5-108 MHz

DAB+band III 174-240 MHz

Alimentazione: 230V~50Hz CA

Consumo: 33 W

Nota: In base ai requisiti ErP fase 2 e per ragioni di protezione ambientale, l'unità passa automaticamente in modalità di stand-by, in caso di mancata riproduzione di brani per 15 minuti.

MILIEUBESCHERMING





Gooi dit product niet weg bij het huishoudafval aan het einde van de levensduur ervan. Breng het product terug naar een inzamelingspunt voor hergebruik van elektrische en elektronische apparatuur. Dit wordt aangegeven door dit symbool op het product, in de gebruiksaanwijzing of op de verpakking.

De materialen zijn herbruikbaar volgens de markeringen. Door materiaal te recyclen of oude apparaten op een andere manier te hergebruiken draagt u bij aan het bescherming van ons milieu.

Neem a.u.b. contact op met uw gemeente voor informatie over inzamelingspunten.

CLASS 1 LASER PRODUCT
KLASSE 1 LASER PRODUKT
LUOKAN 1 LASER LAITE
KLASS 1 LASER APPARAT
PRODUCTO LASER CLASE 1

WAARSCHUWING - ONZICHTBARE LASERSTRALING WANNEER DE BEHUIZING GEOPEND WORDT OF DE INTERNE BEVEILIGING UITGESCHAKELD. VERMIJD BLOOTSTELLING AAN DE LASERSTRAAL.

	WAARSCHUWING Risico voor een elektrische schok Niet openen!	
Waarschuwing: Verwijder de behuizing (of achterzijde) niet, om het risico op elektrische schokken te verkleinen. Geen voor de gebruiker te onderhouden onderdelen binnenin het apparaat. Laat reparatie over aan gekwalificeerd onderhoudspersoneel.		



Dit symbool wijst op de aanwezigheid van een gevaarlijke spanning binnenin de behuizing, die groot genoeg is om elektrische schokken te veroorzaken.



Dit symbool wijst de gebruiker op de aanwezigheid van belangrijke gebruiks- en onderhoudsinstructies voor het apparaat.

Veiligheids-, milieu- en instellingsaanwijzingen

- Gebruik het apparaat alleen binnenshuis in een droge omgeving.
- Bescherm het apparaat tegen vocht.
- Open het apparaat niet. **ELECTRISCHE SCHOKGEVAAR!** Laat opening en reparatie over aan gekwalificeerd onderhoudspersoneel.
- Sluit dit apparaat alleen aan op een goed geïnstalleerd en geaard stopcontact. Zorg ervoor dat de netspanning overeenkomt met het de specificaties op het etiket.
- Zorg ervoor dat het electriciteits snoer droog blijft tijdens gebruik. Zorg ervoor dat het electriciteits snoer niet afgeknepen of op een andere manier beschadigd wordt.
- Beschadigde snoeren of stekkers moeten meteen vervangen worden door geautoriseerd onderhoudspersoneel.
- In geval van bliksem moet de stekker onmiddellijk uit het stopcontact getrokken worden.
- Wanneer kinderen het apparaat gebruiken, moeten de ouders toezicht houden.
- Reinig het apparaat alleen met een droge doek.
Gebruik **GEEN SCHOONMAAKMIDDELEN** of **SCHUURSPONSJES!**
- Stel het apparaat niet bloot aan direct zonlicht of andere hittebronnen.
- Installeer het apparaat op een plaats met voldoende ventilatie, om oververhitting te voorkomen.
- Dek de ventilatieopeningen niet af!
- Installeer het apparaat op een veilige en vibratie-vrije plaats.
- Installeer het apparaat zo ver mogelijk uit de buurt van computers en magnetrons; anders kan de radio-ontvangst gestoord worden.
- Open de behuizing niet en probeer het apparaat niet te repareren. Dit is gevaarlijk en doet uw garantie vervallen. Reparaties mogen alleen uitgevoerd worden door geautoriseerd onderhoudspersoneel.
- Dit apparaat is uitgerust met een "Klasse 1 Laser". Vermijd blootstelling aan de laserstraal; dit kan verwondingen aan de ogen veroorzaken.
- Gebruik alleen kwik- en cadmium-vrije batterijen.
- Gebruikte batterijen zijn gevaarlijk afval en mogen **NIET** weggegooid worden bij het huishoudelijk afval!!! Breng de batterijen terug naar uw handelaar of naar inzamelingspunten in uw gemeente.
- Houd batterijen buiten bereik van kinderen. Kinderen kunnen batterijen per ongeluk inslikken. Raadpleeg onmiddellijk een dokter wanneer een kind een batterij ingeslikt heeft.
- Controleer uw batterijen regelmatig om batterijlekkage te voorkomen.



Gebruikte batterijen zijn gevaarlijk afval en mogen NIET weggegooid worden bij het huishoudelijk afval!!! Als consument bent u **wettelijk verplicht alle batterijen** terug te brengen voor milieuvriendelijk hergebruik - of de batterijen gevaarlijke stoffen*) bevatten of niet.

U kunt batterijen gratis terugbrengen naar openbare inzamelingspunten in uw gemeente of bij winkels die de betreffende soort batterijen verkopen.

Alleen volledig lege batterijen.

*) met de markering Cd = cadmium, Hg = kwik, Pb = lood

HET INBRENGEN VAN BATTERIJEN

Het batterijvak bevindt zich aan de achterzijde van de afstandsbediening.

1. Verwijder de klep van het batterijvak door op het lipje te drukken en het op te tillen.
2. Plaats twee (2) AAA-formaat batterijen (niet meegeleverd) in het batterijvak met de merktekens van de polariteit zoals in het batterijvak aangegeven.
3. Plaats het klepje terug op de batterijhouder.

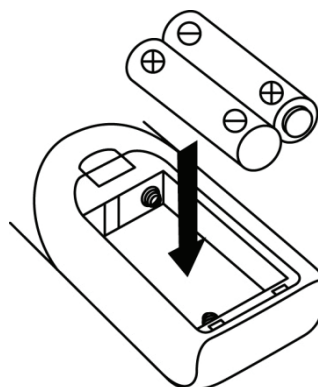

**PLAATS VAN DE
BEDIENINGSORGANEN
HOOFDEENHEID**

- 1) USB-aansluiting
- 2) Aux-ingang
- 3) Oortelefoonaansluiting
- 4) Aan/Standby-toets
- 5) Functietoets
- 6) LCD-Scherm
- 7) CD-lade
- 8) Sensor afstandsbediening
- 9) Aan/uit LED-indicator
- 10) Opnametoets
- 11) Start/Modustoets
- 12) Afspeel/Pauze ►|| toets
- 13) Stoppen ■-toets
- 14) Vorige/Statioon geheugen omlaag ◀◀ toets
- 15) Volgende/Statioon geheugen omhoog ►► toets
- 16) CD-lade open/sluit toets
- 17) Volumeknop
- 18) Slaap/Timertoets
- 19) Infotoets
- 20) Scantoets
- 21) Geheugen/Klokinstellingtoets
- 22) Voorkeuze EQ-toets
- 23) Folder/Tuner-Omhoog/Omlaag/Enterknop
- 24) Vergrendelschroef van draaiplateau
- 25) Spindel adapter
- 26) Toonarmhendel
- 27) Draaitafel snelheidsregelaar
- 28) Pick-up houder
- 29) Uitwerpknop voor cassette
- 30) Cassettebehuizing
- 31) Verstelgat voor draaiplateau
- 32) FM antenne-ingang
- 33) Hoofdvoedingsschakelaar
- 34) Netsnoer
- 35) Lijn-uitgang

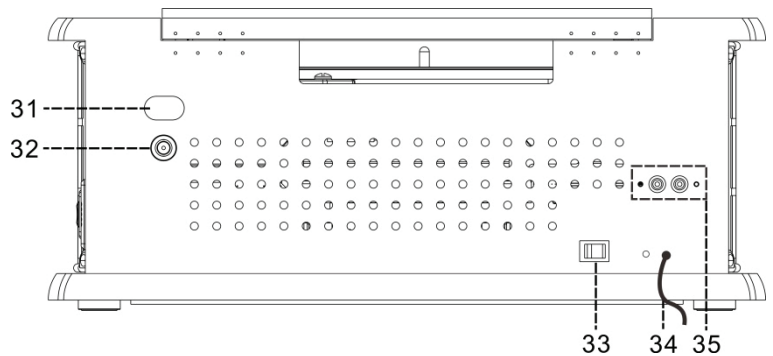
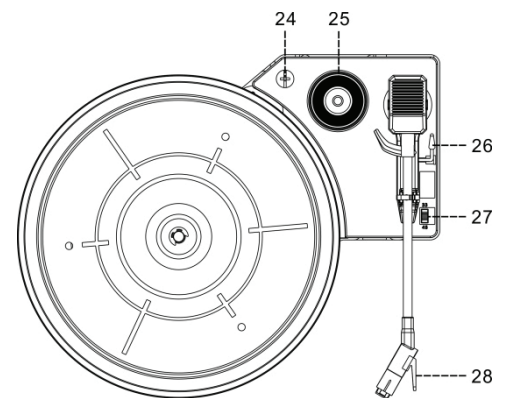
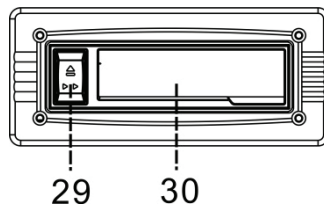
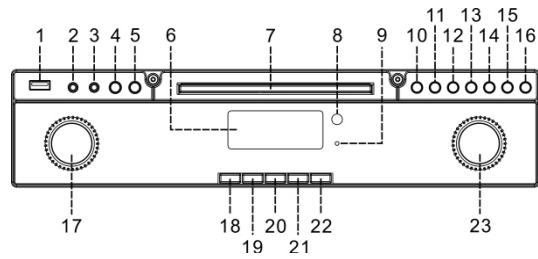

Let op:

Gebruik van bedieningen of afstellingen of uitvoer van procedures anders dan gespecificeerd in deze documentatie kan leiden tot blootstelling aan schadelijke straling. Dit apparaat dient uitsluitend te worden aangepast of gerepareerd door gekwalificeerd onderhoudspersoneel.

Belangrijk:

Omdat de beweging van het CD-mechanisme en de gevoelige schakelingen interferentie kan veroorzaken in radiotuners in de buurt, dient u dit apparaat uit te schakelen terwijl u andere radioapparatuur gebruikt.

Waarschuwingen voor het gebruik

Installatie

- Pak alle onderdelen uit en verwijder de beschermende materialen.
- Sluit het apparaat niet aan op het stopcontact, voordat u de netspanning hebt gecontroleerd en voordat alle andere aansluitingen zijn gemaakt.
- Bedek geen van de ventilatieopeningen en zorg voor enkele centimeters vrije ruimte rondom het apparaat voor ventilatie.

Aansluiten

1. Sluit de voedingskabel (34) aan op het stopcontact. Schakel het apparaat op stand-by met de aan/uitschakelaar (34). Het apparaat zal op stand-by schakelen en de LCD-display zal oplichten.
2. Schakel het apparaat in (4), als de LCD-display (6) oplicht betekent dit dat de voeding normaal is. Uw systeem is nu klaar om muziek af te spelen.

De klok instellen

1. Schakel het apparaat in de stand-bymodus.
 2. Druk op de toets "Geheugen/Klokinstelling" (21) totdat "24 uur" op de display knippert. Druk op de "Over slaan omhoog ►►"- of "Over slaan omlaag ◄◄"-toets (14/15) om het klokformaat in te stellen op 12 of 24 uur. Druk vervolgens op de toets "Geheugen/Klokinstelling" (21).
 3. Het eerste cijfer van "0:00" zal nu op de LCD-display (6) knipperen. Druk op de "Over slaan omhoog ►►"- of "Over slaan omlaag ◄◄"-toets (14/15) om het juiste uur in te stellen. Druk op de "Geheugen/Klok instellen"-toets (21) om het juiste uur op te slaan.
 4. Het derde en vierde cijfer van "00" zullen knipperen, druk op de "Over slaan omhoog ►►"- of "Over slaan omlaag ◄◄"-toets (14/15) om de juiste minuten in te stellen. Druk vervolgens op de toets "Geheugen/Klokinstelling" (21) om de juiste minuten op te slaan.
- **De functie voor de klokinstellingen stopt automatisch als er gedurende ongeveer 5 seconden geen knop wordt ingedrukt, nadat de "Geheugen/Klok instellen"-knop werd ingedrukt.**
 - **De ingestelde tijd zal verloren gaan als u de stekker uit het stopcontact haalt zonder dat de back-upbatterij is geïnstalleerd. Wij raden u aan het systeem op stand-by te schakelen voor eenvoudig gebruik.**

Naar de radio luisteren

Handmatig afstemmen

1. Sluit de meegeleverde DAB/FM-tunerantenne aan op de antenne-ingang (32), schakel het apparaat vervolgens in met de toets Aan/Stand-by (4) en druk op de Functietoets (5) om de modus "FM" te selecteren.
2. Gebruik de afstemknop (23) om af te stemmen op het gewenste station.
3. Draai de Volumeknop (17) tot op het gewenste volumeniveau.

Automatisch afstemmen

1. Stel het apparaat in op de FM-modus.
2. Druk eenmaal op de Scantoets (20); het apparaat zal met oplopende frequentie beginnen te scannen totdat er een station is gevonden. Houd de Start/Scantoets (7) voor een seconde ingedrukt om het apparaat in aflopende frequentie te laten scannen. Als het RDS-uitzendsignaal (Radio Data Systeem) wordt ontvangen, zal het systeem de huidige tijd automatisch instellen.
3. Draai de Volumeknop (17) tot op het gewenste volumeniveau.

Radio Data Systeem (RDS)

Deze functie toont informatie op de LCD-display die wordt uitgezonden door het radiostation. Telkens dat u op de Infofotoets (op de afstandsbediening) drukt, verandert deze informatie stapsgewijs.

Radiotekst → programmatype → signaalsterkte → datum/tijd → frequentie → mono/stereo

Digitale audiobroadcast (DAB) radio

1. Stel het apparaat in op de modus "DAB" met de toets "Function" (5).
2. Druk eenmaal op de Scan toets (20); het apparaat zal binnen ca. 2 seconden het volledige bereik van 11b-12d eenmaal scannen. Druk vervolgens op de Tuner omhoog/omlaagtoets (14/15) om het gewenste DAB-kanaal te selecteren.
3. Druk meerdere keren op de Infofotoets om de hieronder genoemde informatie te controleren die wordt uitgezonden door DAB.
Groepsnaam → frequentie → overdrachtsnelheid → signaalsterkte → datum/tijd → programmatype → scrollende tekst
4. Druk op de Volumeknop (17) om het gewenste volumeniveau in te stellen.

Stationgeheugens

U kunt in tot op een totaal van 40 radiostations opslaan in het geheugen (20-FM/20-DAB).

1. Stel het apparaat in op FM/DAB-modus
2. Stem af op het gewenste radiostation via de "handmatige" of "automatische" afstemmethode.
3. Houd de toets Geheugen/Klokinstelling (21) ongeveer vier seconden ingedrukt om de geheugenmodus te openen, het stationgeheugen zal op de LCD-display knipperen.
4. Druk op de toets Volgende/Vorige (14/15) om het gewenste stationgeheugen te selecteren voor de opslag.
5. Druk op de toets Geheugen/Klokinstelling (21) om de geheugenopslag te bevestigen.
6. Herhaal stap 2 tot 5 om andere stations op te slaan.

Stationgeheugens herroepen

1. Druk eenmaal op de toets Geheugen/Klokinstelling (21) om opgeslagen stations te herroepen.
 2. Druk op de toets Volgende/Vorige (14/15) om het gewenste stationgeheugen te selecteren.
 3. Druk op de toets Geheugen/Klokinstelling (21) om het geselecteerde stationgeheugen te bevestigen.
- De opgeslagen stationgeheugens zullen worden gewist als u de stekker uit het stopcontact haalt zonder dat de back-upbatterij is geïnstalleerd. Wij raden u aan het systeem op stand-by te schakelen voor eenvoudig gebruik.
 - Er zijn 3 seconden voor de programmeerstatus, na 3 sec. zal deze status automatisch terugkeren naar de normale tunermodus.
 - U kunt een voorkeurzender overschrijven door een andere frequentie op de locatie op te slaan.

FM-Stereo-ontvangst

- Druk meerdere keren op de knop "Enter" (23); de FM-programma's worden in of mono of stereo modus ontvangen telkens dat u op de knop drukt. Voornamelijk wanneer stereo signalen zwak zijn, is het beter het programma in mono te ontvangen.
- Als een stereosignaal wordt ontvangen, zal de stereo indicator "**ST**" op de LCD-display (6) verschijnen om te laten zien dat nu een FM stereo programma wordt ontvangen.

Tips voor optimale ontvangst:

- FM: de ontvanger werkt met een afneembare DAB/FM-draadantenne. Zorg ervoor de antenne aan te sluiten op de antenne-ingang (32) en volledig uit te wikkelen voor de beste ontvangst.

Een compact disc afspelen

● Aan de slag

1. Druk op de functietoets (5) om de "CD"-modus te selecteren,
2. Druk op de opentoeets (16) om de CD-houder te openen.
3. Plaats een CD met de bedrukte zijde omhoog gericht en sluit vervolgens de CD-houder.
4. Het apparaat zal nu de CD lezen en de LCD-display (6) zal het totaal aantal tracks & de totale afspeeltijd tonen. Het apparaat zal het afspelen vervolgens automatisch starten.
5. Draai de Volumeknop (17) tot op het gewenste volumeniveau.

● Afspelen/pauze-modus ►||

1. U kunt het afspelen onderbreken door eenmaal op de toets "Play/Pause ►||" (12) te drukken, "PAUES" zal op de LCD-display (6) verschijnen. Druk nogmaals in om de normale afspeelmodus te hervatten.

● Stopmodus ■

1. Als tijdens de afspelen- of pauzmodus op de "Stop ■"-toets (13) wordt gedrukt, zal het systeem naar de stopmodus schakelen.

● Skip-modus (overslaan omhoog ►►|/overslaan omlaag ◀◀)

1. Als tijdens de afspelen- of pauzmodus op de "overslaan omhoog ►►|"-toets (15) wordt gedrukt. Zal deze naar het volgende nummer gaan en dit afspelen, en dan in de afspelen- of pauze-modus blijven.
2. Als tijdens de afspelen- of pauzmodus op de "overslaan omlaag ◀◀"-toets (14) wordt gedrukt. Het apparaat zal naar de vorige track gaan, het originele tracknummer wordt weergegeven en de afspelen- of pauzmodus blijft behouden.

● Voor MP3-disks

1. Na een volledige scan zullen het totaal aantal tracks en de albumtitel op het LCD-scherm (6) worden weergegeven. Het apparaat zal het afspelen onmiddellijk starten.
2. Druk op de knop "Folder/Tuner omhoog ▲/omlaag ▼" (23) om het foldernummer te selecteren.
3. Druk op de "Overslaan omhoog ►►|"- of "Overslaan omlaag ◀◀"-toets (14/15) om het gewenste tracknummer te selecteren.

ID3/Weergavefunctie

Druk meerdere keren op de toets "Info" (19); de LCD-display (6) zal "file" weergeven tijdens het afspelen van een MP3-bestand. Achtereenvolgens worden voor enkele seconden de naam van het bestand/het album/de track/de artiest weergegeven. De display zal vervolgens terugkeren naar de huidige kloktijd.

Opmerking:-

- In het geval dat er geen naam of geen ondersteunende talen zijn toegewezen aan de track, zal er niets op de LCD-display (6) verschijnen wanneer u op de toets Info (19) drukt.
- Als het systeem het invoerformaat van de disk niet ondersteunt, kan de titel/albumnaam niet worden herkend.
- Het systeem ondersteunt uitsluitend Engelse en Arabische nummers voor de ID3-functie.

Formaatvereisten voor MP3-tracks:

- Bitsnelheid: 32 kbps~320 kbps, samplesnelheid: 32khz, 44,1khz en 48 khz decodeerbaar
- De kwaliteit van het afspelen van de MP3-disc is afhankelijk van de kwaliteit van de opgenomen schijf en de opnamemethode. Bovendien zijn vanwege de verschillende formaten de zoek- en laadtijden bij een mp3-disc langer dan bij een normale CD.

● **Herhaalmodus/willekeurige afspeelmodus**

Druk tijdens het afspelen op de toets "Play Mode" (11) om als volgt de herhaalfunctie voor een enkele track, alle tracks of een folder (alleen MP3) of de willekeurige afspeelmodus te selecteren:

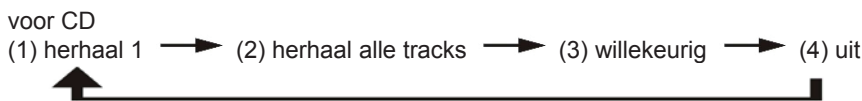

Afspeelmodus	Indicator op LCD-display
Herhaal track	Rep1
Herhaal alles	RepA
Willekeurig	Rand
Uitgeschakelde modus	-----

Voor MP3-disks

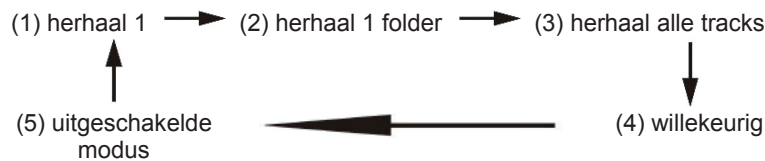

Afspeelmodus	Indicator op LCD-display
Herhaal track	Rep1
Herhaal folder	RepF
Herhaal alles	RepA
Willekeurig	Rand
Uitgeschakelde modus	-----

● **Herhaald afspelen**

U kunt met deze functie de gewenste track, folder (alleen MP3) of gehele disk herhalen.

● **Willekeurig afspelen**

U kunt met deze functie alle tracks in een willekeurige volgorde afspelen.

CD programmeren

Tot maximaal 20 tracks kunnen ingeprogrammeerd worden voor het afspelen in willekeurige volgorde. Zorg ervoor dat vóór gebruik de "stop ■"-toets (8) wordt ingedrukt.

1. Plaats in CD-modus & stop CD-weergave.
 2. Druk op de "Geheugen/Klok instellen"-toets (21) en "MEM" zal op de LCD-display (6) verschijnen.
 3. Selecteer het gewenste nummer door op overslaan omhoog ►► of omlaag ◄◄ te drukken (14/15).
 4. Druk op de "Geheugen/Klok instellen"-toets (21) om de track in het geheugen op te slaan.
 5. Herhaal stap 3 en 4 om extra tracks in het geheugen op te slaan, indien nodig.
 6. Wanneer alle gewenste tracks zijn geprogrammeerd, drukt u op CD "Play/Pause ►||" toets (12) om de CD in opgedragen volgorde af te spelen.
 7. Druk op de toets "Stop ■" (13) om het afspelen te stoppen, druk nogmaals op Stop om het opgeslagen geheugen volledig te wissen.
- De programmeermodus zal automatisch stoppen als er binnen een periode van ongeveer 10 seconden na het drukken op de "Geheugen/Klok instellen"-toets, geen toets wordt ingedrukt.

MP3-tracks afspelen via USB-geheugenmedia

Aansluiten

Het systeem kan alle MP3-bestanden decoderen en afspelen die zijn opgeslagen in de geheugenmedia aangesloten op de USB-poort.

1. Stel het systeem eerst in op stand-by of een andere functie behalve USB-modus.
2. Sluit het USB-geheugen correct aan en controleer of deze volledig is ingestoken.
 - **Als u de USB ondersteboven of achterstevoren aansluit, kan het audiosysteem worden beschadigd. Controleer de juiste insteekrichting voordat u de USB-stick aansluit.**
3. Druk op de Functietoets (5) om de "↔" USB-modus te selecteren.
4. Het systeem zal het mediageheugen automatisch inlezen wanneer aangesloten, de LCD-display (6) zal het totale aantal gevonden folders en MP3-bestanden weergeven en het afspelen wordt automatisch gestart.
5. De afspeelprocedure is dezelfde als bij het afspelen van CD/MP3-discs hierboven.

Opmerking

- Het systeem kan in USB-modus alleen bestanden in MP3-formaat lezen en geen enkele andere muziekformaten.
- **Dit systeem kan wegens de grote verschillen in MP3-codeerformaten niet alle MP3-spelers via de USB-poort afspelen. Dit is geen storing van het systeem.**
- **De USB-poort ondersteunt geen aansluiting met een USB-verlengkabel en is niet ontworpen voor directe communicatie met een computer.**

USB loskoppelen

Om het USB-geheugenapparaat los te koppelen, dient u de functiemodus eerst in te stellen op CD, Aux of Tuner. Koppel vervolgens los door het USB-apparaat direct uit te trekken.

Codering van CD-bestand naar MP3-bestand

Het systeem kan normale CD/Tuner/Aux-bestanden of cassettetapes coderen in MP3-formaat en deze opslaan in het mediageheugen aangesloten op de USB-poort.

Het systeem zal een muziekfolder creëren met de naam "RIP" voor CD-DA codering, "REC" voor Tuner, Aux, Cassette codering en "FROMCD" voor het kopiëren van CD-MP3-disk, de standaard bitsnelheid van de codering is 128kbps.

A) CD coderen

I) 1 track/1 disk coderen op 1x speed

1. Speel de cd-track af die u wilt coderen en opnemen.
2. Druk tijdens het afspelen van de gewenste track op de toets "● REC" (10), de display zal "REC" weergeven terwijl "USB" knippert.
3. Druk nogmaals op de toets "● REC" (10), de display zal "REC" weergeven terwijl "ONE" knippert.
4. Druk nog een keer op de toets "● REC" (10) en het icoontje "REC USB" zal knipperen. De codering wordt nu uitgevoerd.
5. Nadat de opname is voltooid, zal het afspelen automatisch worden gestopt.
6. Druk op de toets "Stop ■" (11) om de opnamemodus op elk gewenst moment te onderbreken.
7. Om een volledige CD-track te coderen, stop het afspelen van de CD en druk driemaal op de toets "● REC" (10) totdat "REC USB" knippert op de display, het systeem zal de CD vervolgens afspelen en de gehele disk coderen.

Opmerking:

- De opnamesnelheid is 1:1 en overeenkomstig de werkelijke speelduur van de CD-track
- Het opnameformaat is vooraf ingesteld op – MP3 bitrate: 128 kbps, samplesnelheid: 44,1 khz
- Druk op de toets "Stop ■" (13) om de opnamemodus op elk gewenst moment te onderbreken.

B) MP3 bestand kopiëren

Als u een MP3-disk i.p.v. een CD plaatst, zal het systeem de bestanden naar de USB kopiëren als u op de toets "● REC" (10) drukt. De bedieningsprocedure is dezelfde als bij het coderen en opnemen van een CD, zoals hierboven beschreven. Het systeem zal alleen naar de kopieermodus schakelen als er MP3-bestanden worden gelezen.

C) DAB coderen

1. Gebruik de in de radiosectie beschreven tunermodus om af te stemmen op het station dat u wilt coderen.
2. Druk tweemaal op de toets "● REC" (10) totdat het "REC USB"-icoontje knippert op de display. De codering wordt nu uitgevoerd.
3. Nadat de codering is voltooid, druk op de toets "Stop ■" (13) totdat het symboolthe "REC USB" verdwijnt.

D) Cassette/Aux /Phono/BT coderen

- 1) Sluit voor de opname een USB-geheugen aan (controleer of deze voldoende vrije ruimte heeft).
- 2) Stel het apparaat in op de gewenste codeermodus met de Functietoets (5) zoals de modus "tape" of "Aux", start vervolgens het afspelen van de track die u wilt coderen en druk tweemaal op de toets "● REC" (10).
- 3) Het "REC USB"-icoontje zal op de LCD-display (6) knipperen. Het systeem start nu de codeermodus.

- 4) Start het afspelen van de track van de cassettape of uw externe Aux-apparaat die u wilt coderen naar MP3-formaat.
- 5) Aan het einde van de codering, druk op de toets "Stop" (13) totdat de symbooltjes "USB" en "REC USB" verdwijnen.

E) Trackscheiding (alleen afstandsbediening)

U kunt de opnamemuziek van de tape of Aux/DAB enz. naar USB tijdens de codering indelen in verschillende tracks. Telkens dat u op de toets "TS" (trackscheiding) op de afstandsbediening drukt tijdens de codering van tape of Aux, zal het systeem een nieuwe track creëren en de opname vervolgen. Het woord "SAVE" zal eenmaal op de LCD-display knipperen om aan te geven dat de nieuwe track succesvol is gecreëerd.

F) MP3 bestand kopiëren

Als u een MP3-disk plaatst i.p.v. een CD, zal het systeem de bestanden naar de USB kopiëren als u op de toets "REC" (10) drukt. De bedieningsprocedure is dezelfde als bij het coderen en opnemen van een CD, zoals hierboven beschreven. Het systeem zal alleen naar de kopieermodus schakelen als er MP3-bestanden worden gelezen.

Verwijderen van bestanden op de USB-stick (via de afstandsbediening)

Het systeem kan als volgt de bestanden opgeslagen op een USB-apparaat wissen:

- 1 · Sluit het mediageheugen aan en selecteer de modus "USB".
- 2 · Druk op de toets "wissen", (del ---001) zal op de LCD-display (6) verschijnen.
- 3 · Druk op de toets Volgende ►► of Vorige ◄◄ om het te wissen bestand te selecteren.
- 4 · Druk op de toets "wissen" om de "ja/nee"-modus te openen en druk vervolgens op de toets Volgende ►► of Vorige ◄◄ om "ja" of "nee" te selecteren.
- 5 · Druk nogmaals op de toets "wissen" om de instelling te bevestigen.

Opmerking:

- Druk nogmaals op de "stop"-knop op de afstandsbediening om de verwijder-modus te verlaten.

Phono

1. Bediening

- Verwijder de stylusbesherming.
- Zorg ervoor dat de toonarm wordt losgemaakt van de toonarmsteun en zet deze opnieuw vast na afloop.

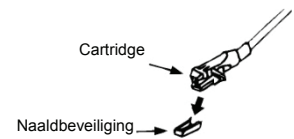

1. Selecteer de functie "Phono" met de functieschakelaar (5).
2. Stel de snelheidsregeling (27) in op de juiste positie voor de af te spelen plaat.
3. Plaats de LP op de plaat (gebruik de spindeladapter indien nodig).
4. Stel het Toonarmhendel (26) in op de stand omhoog.
5. Til de draaitafelarm uit de steun en beweeg hem langzaam naar de kant van de plaat. Het draaiplateau begint nu te draaien en u kunt de toonarm vervolgens naar de gewenste positie op de plaat bewegen.
6. Laat het Toonarmhendel (26) nu zakken. De toonarm zal geleidelijk aan op de plaat zakken en het afspelen begint.
7. De toonarm zal aan het einde van de plaat automatisch terugkeren naar de rustpositie.
8. U kunt het afspelen ook handmatig stoppen door de toonarm van de plaat op te tillen en terug te keren naar de steun.

● Afspelen pauzeren

Stel het Toonarmhendel (26) in op de stand omhoog, de toonarm zal worden opgeheven en het afspelen wordt vervolgens tijdelijk gestopt.

Opmerking:

- **Wegens het mechanische ontwerp van het automatische terugkeersysteem, zal het terugkeerpunt na transport moeten worden teruggesteld. Dit betekent dat de toonarm automatisch terugkeert naar de steun wanneer u deze voor het eerst op de plaat plaatst, dit duidt niet op een storing.**
- **Wegens de vele verschillende lengtes van platen, kan de toonarm niet altijd automatisch terugkeren aan het einde van een plaat. Keer de toonarm in dit geval handmatig terug naar de rustpositie of pas het automatische terugkeerpunt aan volgens de procedure hieronder.**

Belangrijk:

Om ervoor te zorgen dat de platenspeler platen van verschillende standaarden volledig kan afspelen, zit er een gat gemarkeerd "NO OPEN" op de achterzijde van het apparaat (31) om de schroef binnenin de platenspeler te verstellen.

Wanneer de platenspeler te vroeg stopt, kunt u de schroef binnenin dit gat met een schroevendraaier 45 graden rechtsonder draaien. Als de plaat nog steeds niet volledig wordt afgespeeld, kunt u het afspelen stoppen en de schroef weer 45 graden draaien totdat de plaat volledig kan worden afgespeeld en de toonarm correct automatisch terugkeert naar de steun.

Wanneer de platenspeler niet stopt en automatisch terugkeert maar blijft draaien nadat de plaat volledig is afgespeeld, gebruik a.u.b. een schroevendraaier om de schroef binnenin het gat ongeveer 45 graden linksom te draaien. Als het nog steeds niet lukt, probeer de schroef 45 graden verder te draaien totdat de plaat volledig kan worden afgespeeld en de toonarm correct automatisch terugkeert.

Naar tapes luisteren

Algemene bediening

- Cassette afspelen: Het systeem zal het afspelen automatisch starten zodra u een cassettetape plaatst.
- Stoppen en uitwerpen: Druk de toets "Tape vooruit/uitwerpen" volledig in om de cassettetape uit te werpen. De toets "Tape vooruit/uitwerpen" zal in de ingedrukte stand blijven.
- Vooruitspoelen: Druk de toets "Tape vooruit/uitwerpen" tijdens het afspelen half in om de tape vooruit te spoelen. De toets "Tape vooruit/uitwerpen" zal in de middenpositie blijven.
- Druk de toets "Tape vooruit/uitwerpen" ietwat in om de normale afspeelmodus te hervatten. De toets "Tape vooruit/uitwerpen" zal weer in de normale positie blijven.

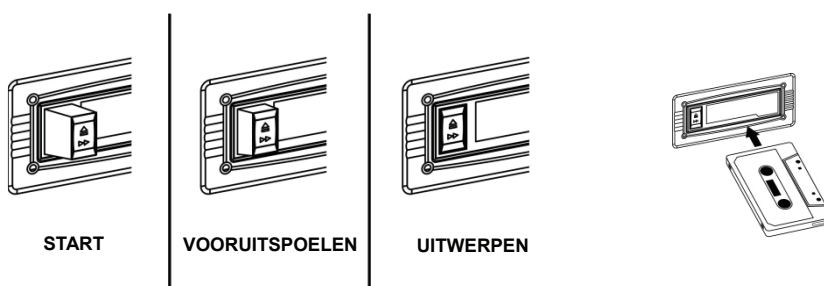

Opmerking

- Zorg ervoor de tape in de juiste richting in de houder te steken.
- Wanneer u de tape vooruitspoelt, zal er wat lawaai klinken en kan de normale afspeelfunctie niet worden uitgevoerd.
- Wij raden u aan de tape te verwijderen wanneer niet in gebruik en deze niet in het systeem te laten zitten.

Bluetooth verbinden en afspelen

1. Druk op de Functietoets (5) om de modus "Bluetooth" te selecteren.
2. Het Bluetooth-icoontje zal op de LCD-display (6) knipperen terwijl de BT-verbinding tot stand wordt gebracht.
3. Schakel de Bluetooth-functie van uw BT-apparaat in (bijv. mobiele telefoon) en selecteer de naam "NR513DAB" om verbinding te maken.
4. Zodra de verbinding is geslaagd, zal het Bluetooth-icoontje constant op de LCD-display (6) worden weergegeven.
5. Start het afspelen van uw BT-apparaat en geniet van de muziek via het hoofdapparaat.

Aux-ingang

Sluit een andere audiobron, bijv. een (draagbare) CD-speler, MP3-speler, (draagbare) cassettespeler, iPod, enz. aan op dit systeem via een kabel met een 3,5mm stekker (niet inbegrepen). Sluit het ene uiteinde van deze kabel aan op de hoofdtelefoonuitgang van het externe apparaat en het andere uiteinde op de aux-ingang (2) op de zijkant van dit apparaat. Druk vervolgens op de Functietoets (5) om de modus "AUX" te selecteren. Start het afspelen van het externe apparaat en geniet van uw muziek.

Overige eigenschappen





A. Slaapfunctie

1. Druk op de toets "Slaap" (18) en "SLP-120" zal op de LCD-display (6) verschijnen.
2. Druk meerdere keren op de toets om de slaaptimer in te stellen op 120>90> 60 > 45 >...15 minuten, het slaapicoontje " Z " zal op de LCD verschijnen.
3. Zodra de geselecteerde tijd is verlopen, zal het systeem automatisch stoppen en op stand-by schakelen.
4. U kunt de slaapmodus annuleren door op de toets "Slaap" te drukken totdat "SLP-off" wordt weergegeven en de " Z "-indicator uit de LCD-display verdwijnt.

B. Timerklok instellen

U kunt deze functie gebruiken om het systeem automatisch in te laten schakelen en u te wekken in de modus CD, DAB, FM Radio of USB.



Stel het apparaat eerst in op stand-by en druk vervolgens op de toets "Timer" (18) om de instellingsmodus te openen. De LCD-display zal "SET TIMER" weergeven en vervolgens begint het icoontje "SELECT SOURCE and timer"  te knipperen:

- 1) Wekbron: druk meerdere keren op de toets "Functie" om "CD" -- "FM" -- "DAB"-- "USB" als bron te selecteren. Druk op de toets "Timer" om de geselecteerde bron te bevestigen.
- 2) Wekvolume: druk op de toets Volgende/Vorige (14/15) om het wekvolume in te stellen en druk vervolgens ter bevestiging op de toets "Timer" (18).
- 3) Wektijd: Druk op de "Overslaan omhoog "- of "Overslaan omlaag "-toets (14/15) om de uren in te stellen en druk vervolgens ter bevestiging op de toets "Timer". Druk op de "Overslaan omhoog "- of "Overslaan omlaag "-toets (14/15) om de minuten in te stellen en druk op de toets "Timer" om de tijd in het geheugen op te slaan.

Opmerking

- Als er geen muziekbron wordt waargenomen (bijv. USB/CD) wanneer de ingestelde tijd wordt bereikt, zal het systeem automatisch op FM-modus schakelen.
- Als u FM of DAB als wekbron hebt geselecteerd, zal het systeem de laatst beluisterde radiofrequentie afspelen.
- Schakel het systeem a.u.b. handmatig uit wanneer het alarm klinkt, omdat het systeem niet automatisch zal uitschakelen.

● De timerfunctie activeren/deactiveren

1. U kunt de timer activeren door eenmaal op de toets "Timer" op de afstandsbediening te drukken totdat de timerindicator  op de LCD-display (6) verschijnt.
2. U kunt de timerfunctie annuleren door eenmaal op de toets "Timer" te drukken totdat de timerindicator  verdwijnt.

C. Instellen van de EQ-functie

Dit apparaat biedt 4 verschillende geluidsmodi om uw luisterervaring te verbeteren. U kunt het gewenste effect selecteren door herhaaldelijk in de volgende volgorde op de "Voorkeuze EQ" (22)-toets te drukken:



Zender van de afstandsbediening

Bedieningsfuncties

Installatie van de batterij (batterij niet meegeleverd)

De infrarood zender heeft 2 pc AAA batterijen nodig voor werking

Toetsbeschrijving

- | | | |
|--|--|--|
| 1. Aan/stand-by | Druk om het systeem aan/standby te zetten | |
| 2. Start/Pauze ▶ /Scan | In CD/USB-modus: indrukken om het afspelen te starten/pauzeren | |
| 3. Volgende ▶▶ /Vorige ◀◀ /Tune+/- | Indrukken om de vorige/volgende track te selecteren in CD/USB-modus
Indrukken om de radio in de tunermodus omhoog of omlaag af te stemmen | |
| 4. Stoppen ■ /Enter | In CD/USB-modus: indrukken om het afspelen te stoppen
In Tunermodus: stereo/mono modus selecteren | |
| 5. Folder/Geheugen Omhoog-Omlaag | In Tunermodus: indrukken om het volgende/vorige stationsgeheugen te selecteren
In USB-modus: indrukken om de volgende/vorige folder te selecteren | |
| 6. Scan | In FM/DAB-modus, indrukken om naar stations te zoeken | |
| 7. Opnemen | Indrukken om de codering/MP3-bestand kopieerfunctie te activeren | |
| 8. Volume +/- | Druk om het volume omhoog/omlaag aan te passen | |
| 9. TS | In codeermodus: indrukken om de trackscheiding te activeren | |
| 10. Slaaptijd klok | In ingeschakelde modus: indrukken op de slaapfunctie te activeren
In stand-by: ingedrukt houden om de timerinstelling te openen, eenmaal indrukken om de timerfunctie te activeren/deactiveren | |
| 11. Afspeelmodus | In CD-modus: indrukken om de herhaalfunctie of willekeurige afspeelmodus te activeren | |
| 12. ▲ | CD deur open / dicht | |
| 13. Functie | De modus CD/Tuner/USB/Aux selecteren | |
| 14. Wis/info | In USB-modus: indrukken om een bestand te wissen in het USB-geheugen
In MP3-afspeelmodus: indrukken om de ID3-functie te activeren
In DAB/FM-modus: indrukken om informatie weer te geven over het station | |
| 15. Voorkeuze EQ | Druk om verschillende EQ-modus te selecteren voor het plezier | |
| 16. Dempen | Indrukken om het geluid tijdelijk te dempen | |
| 17. Geheugen/Klok instellen | In de standby-modus: druk en houd ingedrukt houden om de klok aan te passen
In CD/USB/Tunermodus: indrukken voor stationgeheugens | |

Specificaties

UKW/FM: 87,5-108 MHz

DAB+band III 174-240 MHz

Stroomvoorziening: AC230V~50Hz

Stroomverbruik: 33W

Opmerking: Wegens de vereisten van ErP fase twee en milieubescherming, zal het apparaat automatisch op stand-by schakelen wanneer er voor 15 minuten geen muziek wordt afgespeeld.

MILJØBESKYTTELSE



Ikke kast dette produktet sammen med vanlig husholdningsavfall ved slutten av dets livssyklus. Returner det til et innsamlingspunkt for resirkulering av elektrisk og elektronisk utstyr. Dette indikeres på produksymbolet, i bruksanvisningen eller på emballasjen.



Materialene kan gjenvinnes i henhold til deres merking. Ved gjenbruk, resirkulering eller andre former for utnyttelse av gamle enheter, gjør du et viktig bidrag til miljøvern.

Ta kontakt med lokale myndigheter for informasjon om innsamlingspunkter.



FORSIKTIG! DET OPPSTÅR USYNLIG LASERSTRÅLING NÅR DEKSLET ÅPNES ELLER SIKKERHETSFORRIGLINGEN TRYKES. UNNGÅ EKSPONERING FOR LASERSTRÅLEN.



ADVARSEL

**Fare for elektrisk støt
Ikke åpne!**



Forsiktig: For å redusere risikoen for elektrisk støt, må du ikke ta av dekslet (eller baksiden). Det er ingen deler inni som kan repareres. Overlat service til kvalifisert personell.



Dette symbolet indikerer tilstedeværelse av farlig spenning i huset, tilstrekkelig til å forårsake elektrisk støt.



Dette symbolet indikerer viktige drifts- og vedlikeholdsinstruksjoner for enheten.

Sikkerhets-, miljø- og oppsettsinstruksjoner

- Bruk enheten kun i tørre innendørsmiljøer.
- Beskytt enheten mot fuktighet.
- Ikke åpne enheten. **FARE FOR ELEKTRISK STØT!** Overlat åpning og service til kvalifisert personell.
- Kun koble denne enheten til en riktig installert og jordet stikkontakt. Kontroller at nettspenningen stemmer med spesifikasjonene på typeskiltet.
- Kontroller at nettkabelen holder seg tørr under drift. Ikke klemme eller skade strømkabelen på noen måte.
- Advarsel om frakobling av enheten: Hovedpluggen brukes som tilkobling og må derfor alltid være driftsklar.
- Støpselet brukes til frakobling og må derfor være lett tilgjengelig.
- En skadet strømkabel eller støpsel må straks byttes av et autorisert servicesenter.
- I tilfelle av lyn må du umiddelbart koble apparatet fra strømmettet.
- Barn bør være under oppsyn av foreldre når de bruker enheten.
- Kun rengjøre enheten med en tørr klut.
IKKE bruk RENSGJØRINGSMIDLER eller SLIPENDE KLUTER!
- Ikke utsett enheten for direkte sollys eller andre varmekilder.
- Installer enheten på et sted med god ventilasjon for å hindre varmeopphoping.
- Ikke dekk til ventilasjonsåpningene!
- Ventilasjonen må ikke hindres ved å dekke til ventilasjonsåpninger med gjenstander som aviser, duker, gardiner osv.
- Enheten må ikke utsettes for drypp eller sprut, og ingen gjenstander fylt med væske, som vaser, må plasseres på den.
- Enheten bør ikke utsettes for direkte sollys, svært høye eller lave temperaturer, fuktighet, vibrasjoner eller støvete omgivelser.
- Aldri forsøk å sette inn ledninger, stifter eller andre slike gjenstander i hullene eller åpningene på enheten.
- Installer enheten på et sikkert og vibrasjonsfritt sted.
- Ingen åpen flamme, som tente stearinlys, bør settes på apparatet.
- Installer enheten så langt unna som mulig fra datamaskiner og enheter som utstråler mikrobølger, ellers kan radiomottak bli forstyrret.
- Ikke åpne eller reparere huset. Det er utrygt å gjøre det og garantien vil bli ugyldig. Reparasjoner må bare utføres av autorisert servicepersonell/kundesenter.
- Enheten er utstyrt med en Klasse 1 laser. Unngå eksponering for laserstrålen da det kan forårsake øyeskader.
- Bare bruk kvikksølv- og kadmiumfrie batterier.
- Batteriene må ikke utsettes for sterk varme, som sol, ild eller lignende.
- Brukte batterier er farlig avfall og må IKKE kastes sammen med husholdningsavfallet! Returner batterier til forhandleren eller innsamlingspunkter i ditt lokalsamfunn.
- Hold batteriene unna barn. Barn kan svelge batterier. Kontakt lege umiddelbart hvis et batteri svelges.
- Sjekk batteriene regelmessig for å unngå batterilekkasje.



Brukte batterier er farlig avfall og må IKKE kastes sammen med husholdningsavfallet! Som forbruker er du **juridisk forpliktet** til å returnere **alle batterier** for miljøvennlig resirkulering – uansett hvorvidt batteriene inneholder skadelige stoffer*).

Returner batterier gratis til offentlige innsamlingspunkter i ditt lokalsamfunn eller til butikker som selger batterier av de respektive slag.

Bare returner helt utladede batterier.

*) Merket Cd = kadmium, Hg = kvikksølv, Pb = bly

BATTERIINNSETTING

Batterirommet befinner seg bak på fjernkontrollen.

1. Ta ut lokket til batterirommet ved å trykke inn fliken og løfte det av.
2. Sett inn to (2) batterier av type AAA (medfølger ikke) i batterirommet, følg polaritetsmerkingen inne i batterirommet.
3. Sett på dekselet til batterirommet igjen.

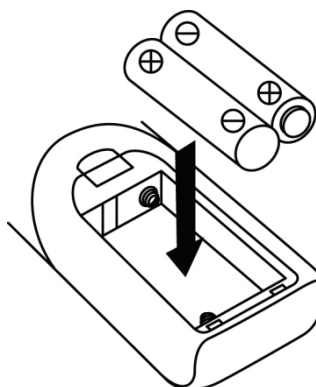

KONTROLLENES BELIGGENHET

HOVEDENHET

- 1) USB-kontakt
- 2) Aux in-kontakt
- 3) Hodetelefonutgang
- 4) På/standby-knapp
- 5) Funksjon-knapp
- 6) LCD-Display
- 7) CD-skuff
- 8) Fjernkontrollsensordiode
- 9) Strømindikator diode
- 10) Ta opp-knapp
- 11) Avspilling-knapp
- 12) Spill av / pause ►||-knapp
- 13) Stopp ■-knapp
- 14) Hopp over- / forhåndsinnstilling ned-knapp ◀◀
- 15) Hopp over- / forhåndsinnstilling opp-knapp ▶▶
- 16) CD-skuffens åpne/lukke-knapp
- 17) Volumknott
- 18) Hvilemodus-/tidsinnstilling-knapp
- 19) Info-knapp
- 20) Søk-knapp
- 21) Mem/klokkejustering-knapp
- 22) Forhåndsinnstill EQ-knapp
- 23) Mappe- / innstilling opp-/ ned- / enter-knott
- 24) Låseskrue til platespiller
- 25) Spindeladapter
- 26) Tonearmhendel
- 27) Platespillers hastighetsvelger
- 28) Pick-up-holder
- 29) Eject-knott til kassettpiller
- 30) Kassettdeksel
- 31) Justeringshull til platespiller
- 32) FM-antennekontakt
- 33) Hovedstrømsbryter
- 34) Strømkabel
- 35) Linjeutgang

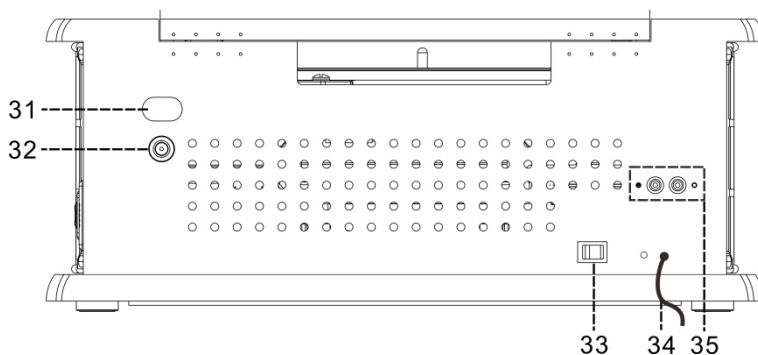
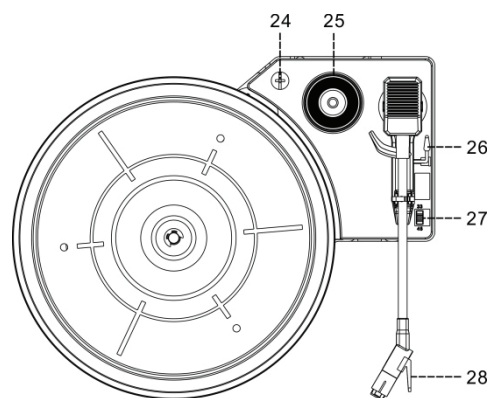
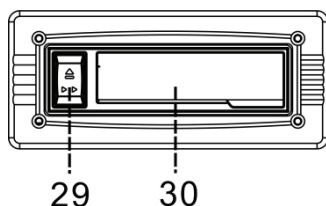
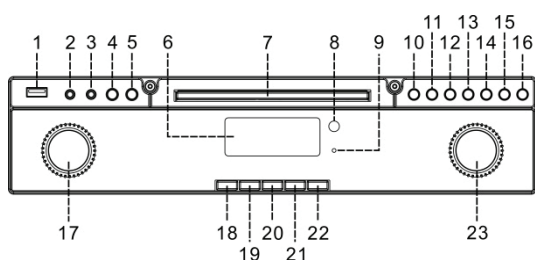

Forsiktig:

Bruk av kontroller eller justering, eller kjøring av prosedyrer andre enn de som er spesifisert her, kan resultere i utsettelse for farlig stråling.

Denne enheten må ikke justeres eller repareres av andre enn kvalifisert servicepersonale.

Viktig:

Ettersom bevegelse av CD-mekanismen og det sensitive kretssystemet kan forårsake interferens for radiomottakere i nærheten, må denne enheten slås av mens du bruker andre radioenheter

Forholdsregler for bruk

Installasjon

- Pakk ut alle deler og ta av beskyttelsesmateriale.
- Du må ikke koble enheten til nettet før du sjekker hovedspenningen og før alle andre koblinger har blitt utført.
- Dekk ikke til noen ventiler og forsikre deg om at det er et mellomrom på flere cm rundt enheten for ventilasjon.

Tilkobling

1. Plugg strømledningen (34) til strømkontakten. Still enheten i standbymodus med hovedbryteren (34). Enheten går i standbymodus og LCD-skjermen vil lyse svakt.
2. Slå på enheten (4), dersom LCD-skjermen (6) er på med baklys betyr det at strømforsyningen fungerer. Nå er anlegget klart for å spille av musikken.

Stille klokken

1. Sett enheten i standbymodus.
 2. Trykk «Mem/klokkejustering»-knappen (21) til skjermen blinker «24HR». Trykk hopp opp-knappen ►► eller hopp ned-knappen ◄◄ (14/15) for å velge klokkeformat mellom 12 og 24 timer. Trykk så «Mem/klokkejustering»-knappen (21).
 3. Det første sifferet til «0:00» blinker på LCD-skjermen (6). Trykk hopp opp-knappen ►► eller hopp ned-knappen ◄◄ (14/15) for å stille riktig time. Trykk «Mem/klokkejustering»-knappen (21) for å lagre riktig time.
 4. Tredje og fjerde siffer av «00» blinker, trykk hopp opp-knappen ►► eller hopp ned-knappen ◄◄ (14/15) for å stille riktige minutter. Trykk så «Preset/Clk-Adj»-knappen (21) for å lagre riktig minutt.
- **Klokkeinnstillingsmodus avsluttes automatisk dersom du ikke trykker noen knapp i løpet av 5 sekunder etter at du trykker «Mem/klokkejustering»-knappen.**
 - **Det forhåndsinnstilte tidspunktet blir helt tilbakestilt dersom du kobler fra hovedstrømforsyningen hvis ikke reservebatteri installert. Det anbefales at du setter systemet i standbymodus for enkel bruk.**

Høre på radio

Manuell innstilling

1. Plugg inn den medfølgende DAB/FM-tunerantennen til antennekontakten (32) og skru så på enheten med på-/standby-knappen (4), trykk så Funksjon-knappen (5) for å velge «FM»-modus.
2. Still så inn til den ønskede stasjonen ved å vri knotten (23).
3. Vri volumknotten (17) til ønskelig lydnivå.

Automatisk innstilling

1. Still inn enheten til FM-modus.
2. Trykk skanneknappen (20) én gang, enheten vil starte skanning ved å søke oppover til en radiostasjon finnes. Trykk og hold spill-/skann-knappen (7) i et sekund. Enheten vil begynne å søke nedover. Dersom et kringkastingssystem fra RDS (radio data system) mottas, vil enheten stille inn gjeldende tid automatisk.
3. Vri volumknotten (17) til ønskelig lydnivå.

Radio data system (RDS)

Disse funksjonene viser informasjon som blir gitt under radiosendinger. Ved å trykke på info-knappen (på fjernkontrollen) kontinuerlig, vil informasjonen vises trinnvis nedenfor på LCD-skjermen.

Radiotekst → programtype → signalstyrke → dato/tid → frekvens → mono/stereo

Digital Audio Broadcasting Radio (DAB-radio)

1. Still enheten til «DAB»-modus med funksjons-knappen (5).
2. Trykk på Scan-knappen (20) én gang; enheten vil starte en full skann fra intervallet 11b–12d én gang innen ca. 2 sekunder. Trykk deretter på Still opp/ned-knappen (14/15) for å velge ønsket DAB-kanal.
3. Trykk på info-knappen kontinuerlig for å se informasjon gitt av DAB-systemet.
Gruppenavn → frekvens → overføringshastighet → signalstyrke → dato/tid → programtype → rulletekst
4. Trykk på volumknotten (17) for ønskelig lydnivå.

Forhåndsinnstilte stasjoner

Du kan lagre opptil 40 radiostasjoner i minnet (20-FM/20-DAB).

1. Still til FM/DAB-modus
2. Bytt til ønsket radiostasjon ved manuell eller automatisk innstilling.
3. Trykk og hold inne Mem/klokkejustering-knappen (21) i fire sekunder for å aktivere minnetilstanden. Den forhåndsinnstilte stasjonen vil blinke på LCD-skjermen.
4. Forhåndsinnstill Hopp over-/ For. opp/ned-knappen (14/15) for å velge ønsket stasjonsminne for lagring.
5. Trykk på Mem/klokkejusterings-knappen (21) for å bekrefte det forhåndsinnstilte minnet.
6. Gjenta trinn 2 til 5 for å lagre andre stasjoner.

Hente fram forhåndsinnstilte stasjoner

1. Trykk på Mem/klokkejustering-knappen (21) én gang for å aktivere fremhenting
 2. Trykk på Hopp over/ For. opp/ned-knappen (14/15) for å velge ønsket minnestasjon.
 3. Trykk på Mem/klokkejustering-knappen (21) for å hente fram minnestasjonen.
- De forhåndsinnstilte minnene blir tømt fullstendig dersom hovedstrømmen kuttes uten at et reservebatteri er installert. Det anbefales at du setter systemet i standbymodus for enkel bruk.
 - Programtilstanden varer i 3 sekunder. Tilstanden går tilbake til vanlig innstillingsmodus automatisk.
 - Du kan overskrive en forhåndsinnstilt stasjon ved å lagre en annen frekvens på same sted.

FM-stereomottak

- Trykk på «Enter»-knotten (23) gjentatte ganger; FM-programmer mottar i mono- og stereomodus gjentatte ganger. Det er anbefalt bruke mono når stereosignaler er svake.
- Dersom et stereosignal blir mottatt, vil stereoindikatoren «**ST**» vises på LCD-skjermen (6). Dette indikerer at sendingen er via FM-stereo.

Tips for bedre mottak:

- FM: mottakeren virker med en avtagbar DAB/FM-trådontenne. Sørg for at antennen er satt i antennehullet (32). Best mulig signalmottak oppnåes når antennen ikke er floket.

Spille av CD-plate

● Komme i gang

1. Trykk på Funksjons-knappen (5) for å velge «CD»-modus.
2. Skyv CD-skuffen (16) for å åpne den.
3. Legg en CD i slik siden med trykk vender opp, og lukk deretter CD-skuffen.
4. Fokussøk starter og LCD-skjermen (6) vil vise antall spor og total avspillingstid. Deretter starter enheten automatisk.
5. Skru volumknotten til (17) ønsket lydnivå.

● Play/Pause-modus ►||

1. For å avbryte, kan du trykke på «Play/Pause ►||»-knappen (12) én gang, deretter vil «PAUES» vises på LCD-skjermen (6). Trykk én gang til for å begynne vanlig avspilling igjen

● Stopp-modus ■

1. Hvis «Stop ■»-knappen (13) trykkes i løpet av avspilling eller pause, vil systemet gå til stoppmodus.

● Gå til neste-modus (gå opp ►|/gå ned |◀◀)

1. Under avspilling eller pause, hvis gå opp ►| -knappen (15) trykkes. Den vil gå til neste spor og vise spornummer, men fortsatt være i samme modus.
2. Under avspilling eller pause, hvis «gå ned |◀◀»-knappen (14) trykkes. Den vil gå til det forrige sporet. Det opprinnelige spornummeret vil vises og holdes i play- eller pause-modus.

● For MP3-disker

1. Etter at fokussøk er utført, vil totalt antall spor og album vises på LCD-skjermen (6). Enheten vil starte å spille direkte.
2. Skru på «Mappe/still opp ▲/ned»-knappen ▼ (23) for å velge mappenummer.
3. Trykk på «Hopp opp ►|»- eller «Hopp ned |◀◀»-knappen (14/15) for å velge spornummer.

ID3/visningsfunksjon

Trykk på «Info»-knappen (19) gjentatte ganger; LCD-skjermen (6) viser «file» under avspilling av MP3-filen, sangfilen/albumet/sangen/artistnavnet vises i fem sekunder i denne rekkefølgen. Deretter blir den endret tilbake til klokketiden.

Merknad:-

- I tilfeller der Info-knappen blir trykket (19) uten at det er noe navn eller hvis ikke språket er støttet for sporet, vil LCD-skjermen være blank (6).
- Ingen tittel-/albumnavn kan gjenkjennes dersom innlesningsformatet på platen ikke støttes av systemet.
- Systemets ID3-funksjon har bare støtte for engelske og arabiske numre.

Formatkrav til MP3-spor:

- Bitrate: 32 kbps~320 kbps, samplingrate: 32 khz, 44,1 khz og 48 kHz dekodning
- Ytelsen ved avspilling av MP3-plater varierer med kvaliteten på opptaket og opptaksmetoden. Videre er oppstartssøketiden for en MP3-CD lenger enn vanlig CD på grunn av forskjellig format.

● **Repetisjon/tilfeldig modus**

Trykk på «Play Mode»-knappen (11) under avspilling for å velge repetisjonsfunksjonen eller tilfeldigfunksjonen, et enkeltspor, repetisjon av alle sporene eller repetisjon av mappen (bare mulig med MP3) og tilfeldig avspilling kan avspilles i følgende forskjellige moduser:

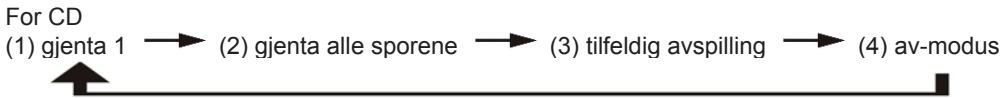

Avspillingsmodus	Indikator på LCD-skjermen
Gjenta spor	Rep1
Gjenta alle	RepA
Tilfeldig	Rand
Av-modus	-----

For MP3-disker

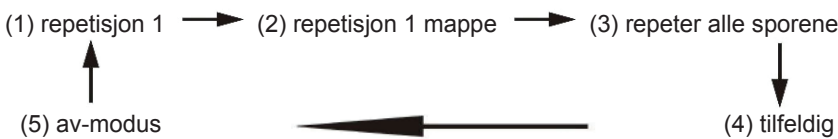

Avspillingsmodus	Indikator på LCD-skjermen
Gjenta spor	Rep1
Repetisjonsmappe	RepF
Gjenta alle	RepA
Tilfeldig	Rand
Av-modus	-----

● **Gjentatt avspilling**

Du kan repetere ønsket spor, mappe (bare mulig for MP3) eller hele plater med denne funksjonen.

● **Tilfeldig avspilling**

Du kan lytte til alle sporene i tilfeldig rekkefølge med denne funksjonen.

CD-programmering

Du kan velge opptil 20 spor som kan programmeres til å spille i hvilken som helst rekkefølge. Trykk på «stop ■»-knappen (8) før bruk.

1. Bruk CD-modus og stopp avspilling av CD-en.
 2. Trykk på «Mem/klokkejustering»-knappen (21) og «MEM» vil vises på LCD-skjermen (6).
 3. Velg ønsket spor ved å trykke på hopp opp- ►► eller ned-knappen ►◄ (14/15).
 4. Trykk på «Mem/klokkejustering»-knappen (21) for å lagre sporet i minnet.
 5. Gjenta trinn 3 og 4 for å legge inn flere spor i minnet hvis ønskelig.
 6. Når alle de ønskede sporene er programmert, kan du trykke på «Play/Pause ►||»-knappen (12) for å spille av platen i den valgte rekkefølgen.
 7. Trykk på «Stop ■»-knappen (13) for å stoppe avspilling. For å tømme minnet kan du trykke på Stop-knappen på nytt.
- Programmeringsmodus avsluttes automatisk dersom ingen knapp blir trykket i løpet av 10 sekunder etter at du har trykket «Mem/klokkejustering»-knappen.

Avspilling av M3-låter via USB-lagringsenhet

Kobler til

Systemet kan dekode og spille av alle MP3-filer som er lagret i minnemediet med USB-tilkoblingsporten.

1. Sett systemet først til standby-modus eller en annen funksjon utenom USB-modus.
2. Åpne plug-in fra USB-lagringsenheten med hodet opp, og sørg for at den blir satt helt i.
 - **Dersom USB-lagringsenheten blir satt i feil, kan lydssystemet ta skade. Kontroller for å sikre at retningen er korrekt før det tilkobles.**
3. Sett Funksjons-knappen (5) til «» USB-modus.
4. Systemet vil starte å lese lagringsenheten automatisk etter at den er koblet i, og LCD-skjermen (6) vil vise totalt antall mapper og MP3-filer, disse vil spilles av automatisk.
5. Gjenta den samme avspillingsmetoden som ved å spille av CD/MP3-plater (dette forklart ovenfor).

Merknad

- Systemet kan bare oppdage og lese filer i MP3 format i USB-modus, altså ingen andre musikkfiler.
- **Hvis en MP3-spiller kobles til anlegget via USB-kontakten, er det mulig at enkelte MP3-spillere ikke kan brukes på grunn av variasjoner i MP3-kodingsformatet. Dette er ingen feilfunksjon i anlegget.**
- **USB-porten har ikke støtte for tilkobling med en USB-forlengelsekabel, og den er ikke utviklet for direkte kommunikasjon med datamaskinen.**

Fjerne USB

For å fjerne USB-lagringsenheten, må du først endre funksjonsmodus for CD, aux eller tuner. Deretter kan den kobles fra ved å trekke ut USB-enheten direkte.





Koding av CD-fil til MP3-fil

Systemet kan kode vanlige filer fra CD/tuner/aux eller kassetter til MP3-format og ta opp via minnemedier fra USB-tilkoblingsporten.

Systemet vil opprette en musikkmappe med navn – «**RIP**» for CD-DA-koding, «**REC**» for radio-, aux- og kassettkoding og «**FROMCD**» for kopi av CD-MP3-plater, og koder som standard med en bitrate på 128 kbps.

A) CD-koding

I) Kode 1 spor/1 plate til 1x hastighet

1. Utfør vanlig avspilling av CD-spolet du vil kode og ta opp.
2. Trykk på « REC»-knappen (10) under avspilling av ønsket spor, skjermen vil da vise «REC» og «USB» vil blinke.
3. Trykk på « REC»-knappen (10) igjen og skjermen vil vise «REC» og «ONE» vil blinke.
4. Trykk på « REC»-knappen (10) igjen, systemet vil da blinke med «REC USB»-ikonet. Kodingen utføres nå.
5. Etter at opptaket er ferdig, vil enheten automatisk stoppe avspillingen.
6. Trykk på «stop »-knappen (11) for å avbryte opptaksmodus, dette kan gjøres når ønskelig.
7. For å kode hele CD-spor må CD-en være i stop-modus, og « REC»-knappen (10) må trykkes tre ganger helt til det blinker «REC USB» på skjermen. Etter dette vil systemet starte å spille av CD-en og kode hele platen.



Merk:

- Opptakshastigheten er 1:1, og i henhold til faktisk avspillingstid til CD-spolet
- Opptaksformatet er forhåndsinnstilt til – MP3 med bitrate: 128 kbps, samplingsrate: 44,1 khz
- Trykk på «stop »-knappen (13) for å avbryte opptaksmodus, dette kan gjøres når ønskelig.



B) Kopiere MP3-fil

Dersom du setter i en MP3-plate framfor en CD-plate, vil systemet kopiere filene til USB-en hvis du trykker på « REC»-knappen (10). Operasjonsprosedyren er den samme som for CD-koding som forklart ovenfor, men systemet vil bare bytte til kopieringsmodus dersom MP3-en blir lest.

C) DAB-koding

1. Bruk stillemodus (se avsnittet ovenfor om lytting til radioen) for å finne stasjonen du vil kode.
2. Trykk på « REC»-knappen to ganger (10) fram til «REC USB»-ikonet blinker på enheten. Koding blir nå igangsatt.
3. Etter at opptaket er ferdig, kan du trykke på «stop »-knappen (13) fram til symbolet «REC USB» vises.

D) Kasset/Aux/Fono/BT-koding

- 1) Sett i USB-lagringsenheten for opptak (sørg for at det er nok ledig lagringsplass).
- 2) Sett enheten til ønsket kodemodus ved å bruke funksjonsknappen (5), som f.eks. «tape»-modus, aux eller annet. Start deretter avspilling av sporet du vil kode, trykk deretter på « REC»-knappen (10) to ganger.
- 3) LCD-skjermen (6) vil blinke med «REC USB»-ikonet. Nå starter anlegget kodingsmodusen.
- 4) Start avspilling av kassetten eller den eksterne aux-enheten med sporet som du vil klargjøre for MP3-format.
- 5) Etter at opptaket er fullført, kan du trykke på «stop »-knappen (13) helt til «USB»- og «REC USB»-symbolene vises.

E) Adskilling av spor (gjelder bare fra fjernkontrollen)

Du kan dele den innspilte musikken fra kassett eller Aux/DAB osv. inn i USB-en delt inn i spor i løpet av koding. Hver gang du trykker «**TS**»-knappen (adskilling av spor) (på fjernkontroll) én gang i løpet av koding fra kassett eller Aux inn, vil systemet generere et nytt spor og fortsette innspillingen. Teksten «SAVE» på LCD-skjermen vil blinke én gang, noe som betyr at enheten lager et nytt spor.

F) Kopiere MP3-fil

Dersom du setter inn en MP3-plate i stedet for en CD-plate, vil systemet kopiere filene til USB-en dersom du trykker «**REC**»-knappen (10). Operasjonsprosedyren er den samme som for CD-koding som forklart ovenfor, men systemet vil bare bytte til kopieringsmodus dersom MP3-en blir lest.

Filsletting ved USB (bare fjernkontroll)

Systemet kan slette filen som er lagret i USB-enheten på følgende måte:-

- 1 · Sett inn medialagring og sett til «USB»-modus.
- 2 · Trykk «slett»-knappen og LCD-skjermen (6) vil vise (del ---001)
- 3 · Trykk hopp frem **▶▶** eller hopp tilbake **◀◀** for å velge filen du vil slette
- 4 · Trykk «slett»-knappen for å åpne «ja/nei»-modus og trykk så hopp frem **▶▶** eller hopp tilbake **◀◀** for å velge «ja» eller «nei».
- 5 · Trykk «slett»-knappen igjen for å bekrefte innstillingen.

Merk:

- Trykk «stop»-knappen én gang på fjernkontroll for å avslutte slettemodus

Platespiller-

1. bruk

- Ta av beskyttelsen til spissen.
- Sørg for at tonearmen tas av tonearmstøtten før bruk og at den settes på igjen etterpå.

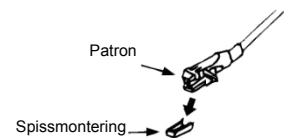

1. Sett til «Phono»-funksjon fra funksjonsvelger (5)
2. Velg hastighet (27) til riktig posisjon avhengig av platen som skal spilles av.
3. Plasser platen på skiven (bruk spindeladapteren hvis det er nødvendig).
4. Sett tonearmhendelen (26) til posisjon opp.
5. Løft tonearmen fra støtten og flytt den sakte til platesiden. Platen vil begynne å rotere, plasser tonearmen over ønsket sted på platen.
6. Trekk ned tonearmhendelen (26). Tonearmen vil sakte gå ned på platen og starte avspilling.
7. På slutten av platen, vil tonearmen gå tilbake til hvileposisjon.
8. For å stoppe manuelt, løftes tonearmen fra platen, flytt den tilbake til støtten.

● **Avspillingspause**

Still tonearmhendelen (26) til posisjon opp for å løfte opp tonearmen og deretter stoppe avspilling midlertidig

Merk:

- **Siden det automatiske retursystemet var mekanisk designet, og nullstillingspunktet vil påvirkes etter transport. Da vil tonearmen automatisk gå tilbake til støtten når den første gang plasseres på platen og det var ikke en feilfunksjon**
- **På grunn av at lengden til platen varierer, kan det hende at tonearmen ikke går tilbake automatisk etter at platen er spilt. Returner tonearmen tilbake til hvileposisjon manuelt eller juster det automatiske returpunktet som i prosedyren nedenfor.**

Viktig:

For å påse at platespilleren uproblematisk kan spille av plater med forskjellige standarder, er det et hull med en PVC-plate med «NO OPEN» på baksiden av enheten (31) for å justere skruen til platespilleren.

Hvis platespilleren stopper for tidlig og går automatisk tilbake, bruker du et skrujern til å skru skruen inni hullet omtrent 45 grader med klokken. Hvis platen fortsatt ikke spilles helt ut, stopper du avspilling og vrir skruen 45 grader med klokken igjen, helt til platespilleren spiller av hele platen og går automatisk tilbake.

Hvis platespilleren ikke stopper og ikke går automatisk tilbake etter at platen er ferdigstilt, bruker du et skrujern til å skru skruen inni hullet omtrent 45 grader mot klokken. Hvis platen fortsatt ikke stopper, stopper du avspilling og vrir skruen 45 grader mot klokken igjen, helt til platespilleren spiller av hele platen og går automatisk tilbake.

Høre på kassett

Generell bruk

- Kassettavspilling: Systemet starter avspillingen automatisk etter du setter inn en kassett
- Stoppe og eject: Trykk «Kassett frem/eject»-knappen helt inn, så vil kassetten skyves ut gjennom kassettdørlokket. «Kassett frem/eject»-knappen vil holde seg i laveste posisjon.
- Hurtig fremspoling: Trykk «Kassett frem/eject»-knappen halvveis inn i løpet av avspilling, kassetten vil spole forover. «Kassett fremover/utløs»-knappen holdes i midterste posisjon.
- Trykk lett på «Kassett frem/eject»-knappen igjen for å gå tilbake til vanlig avspilling. «Kassett frem/eject»-knappen vil gå tilbake i høyeste posisjon.

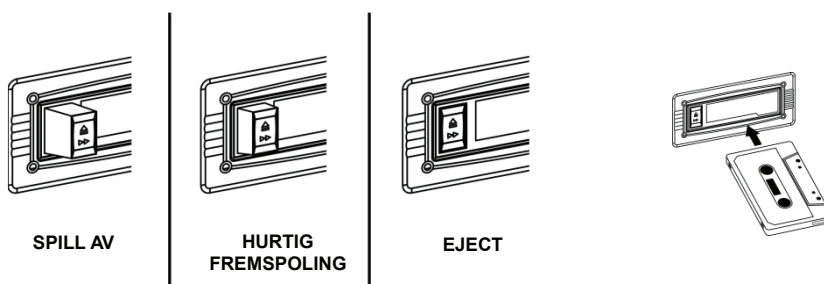

Merknad

- Pass på at retningen er riktig når du setter inn en kassett i anlegget.
- Søkestøy høres og systemet kan ikke spille av normalt i løpet av hurtig fremspoling.
- Det anbefales at kassetten tas ut fra anlegget hver gang etter lytting, og at ikke kassetten etterlates inni anlegget når den ikke spilles av.

Bluetooth-tilkobling og avspilling

1. Trykk Funksjon-knappen for å sette (5) i «Bluetooth»-modus.
2. LCD-skjermen (6) vil blinke med Bluetooth-ikonet, noe som betyr at BT er i uten tilkobling- / søkmodus.
3. Slå på Bluetooth-funksjonen på BT-enheten (slik som mobiltelefon) og velg «NR513DAB» som BT-utstyr som skal kobles til.
4. Når tilkoblingen er ferdig og tilkobling er vellykket, vil Bluetooth-ikonet endres til å lyse på LCD-skjermen (6).
5. Start avspilling på BT-enheten og nyt musikken på hovedenheten.

Aux-in-tilkobling

Koble til en annen lydenhet, f.eks. (portabel) CD-spiller, MP3-spiller, (portabel) kassettspiller, iPod, osv. til dette anlegget med en 3,5 mm lyd kabel (medfølger ikke). Koble én ende av denne kablen til hodetelefonuttaket på den eksterne enheten og den andre enden til Aux-in-kontakten (2) på siden av enheten. Sett så Funksjon-knappen (5) til «AUX»-modus. Begynn avspilling på din eksterne enhet for å høre på musikk.

Flere funksjoner

A. Innsoving-funksjon

1. Trykk «Hvile»-knappen (18), «SLP-120» vises på LCD-skjermen (6).
2. Trykk videre på knappen for å justere hviletiden til henholdsvis 120>90> 60 > 45 >...15 minutter og hvileikonet « Z » vil vises på LCD-skjermen.
3. Systemet vil stoppe og gå i standbymodus automatisk etter det har kjørt i den valgte tiden.
4. For å avbryte hvilemodus, trykker du «Hvile»-knappen til «SLP-av» vises og « Z »-indikatoren forsvinner fra LCD-skjermen.

B. Innstilling av klokke for tidsinnstilling

Denne funksjonen lar systemet slå seg på automatisk og vekke deg med henholdsvis CD-, DAB-, FM-radio- og USB-modus.

Sett først enheten i standbymodus og trykk og hold inne «Timer»-knappen (18) for å åpne innstillingsmodus. LCD-skjermen vil vise «SET TIMER» og så endres til «SELECT SOURCE and timer» og ⌚-ikonet for tidsinnstilling vil blinke på skjermen:

- 1) Vekkekilde: trykk «Funksjon»-knappen gjentatte ganger for å velge kilde fra «CD» -- «FM» -- «DAB»-- «USB». Trykk «Timer»-knappen for å bekrefte den valgte kilden.
- 2) Vekkevolum: trykk hopp over- / forhåndsinnstilling opp-/ned-knappen (14/15) for å justere vekkevolumet og trykk så «Timer»-knappen (18) for å bekrefte vekkevolumet.
- 3) Vekketid: trykk «Hopp opp ▶▶/ned ◀◀»-knappen (14/15) for å stille inn timen og trykk så «Timer»-knappen for å angi timene. Trykk «Hopp opp ▶▶/ned ◀◀»-knappen (14/15) for å stille inn minutter og trykk «Timer»-knappen for å lagre til minnet.

Merknad

- Hvis det ikke oppdages en musikkilde (slik som USB/CD) når den innstilte tiden nås, vil systemet som standard gå inn i FM-modus.
- For vekking med FM- eller DAB-radio, forhåndsinnstilles systemet til den siste radiofrekvensen som ble brukt før enheten ble slått av.
- Slå systemet av manuelt ved vekkemodus da systemet ikke blir slått av automatisk etter alarm på-modus.

● Aktivering/deaktivering av tidsinnstillingsfunksjon

1. For å aktivere tidsinnstillingen, trykker du «Timer»-knappen én gang på fjernkontrollen til indikatoren for tidsinnstilling «⌚» vises på LCD-skjermen (6).
2. For å avbryte tidsinnstillingsfunksjonen, trykker du «Timer»-knappen igjen til indikatoren for tidsinnstilling «⌚» forsvinner.

C. Funksjon for forhåndsinnstilt EQ

Denne enheten gir 4 forskjellige lydmodi for å forbedre lytteopplevelsen. Du kan velge ønskelig effekt ved å trykke «Forhåndsinnstilt EQ»-knappen (22) gjentatte ganger med følgende sekvens:



Fjernkontrollsender

Kontrollfunksjoner

Batteriinnsetting (batterier medfølger ikke)

Den infrarøde senderen krever 2 AAA-batterier for drift

Knappbeskrivelse

- | | |
|---------------------------------------|--|
| 1. På/standby | Trykk for å slå på systemet eller sette det i standby |
| 2. Spill av / pause ► /skann | I CD/USB-modus: trykk for å starte avspilling/pausemodus |
| 3. Hopp opp ►► /ned ◄◄ /Still+/- | Trykk for å velge forrige/neste spor i CD/USB-modus |
| 4. Stopp ■/Enter | Trykk for å justere radiofrekvens opp/ned i stillemodus |
| 5. Mappe/ forhåndsinnstilling opp-ned | I CD/USB-modus: trykk for å stoppe avspilling |
| 6. Skann | I stillemodus: velg stereo-/monomodus |
| 7. Rec | I stillemodus: trykk for å velge lagret forhåndsinnstilling opp/ned |
| 8. Volum -/+ | I USB-modus: trykk for å velge mappe opp/ned |
| 9. TS | I FM/DAB-modus, trykk for å søke etter stasjon |
| 10. Hvilemodus/tidsinnstilling | Trykk for å aktivere funksjon for koding/kopiering av mp3-fil |
| 11. Avspillingsmodus | Trykk for å justere volum opp/ned |
| 12. ▲ | I kodingsmodus trykkes denne for å aktivere spordelingsfunksjonen |
| 13. Funksjon | I påslått modus: trykk for å aktivere hvilemodus |
| 14. slett/info | I standbymodus: trykk og hold for å åpne modus for tidsinnstilling og trykk én gang for å aktivere/deaktivere tidsinnstillingsfunksjonen |
| 15. Forhåndsinnstilt EQ | I CD-modus: trykk for å aktivere tilfeldig/repetsjon-funksjon |
| 16. Demp | CD dør åpne / lukke |
| 17. Mem/klokkejustering | Velg funksjon fra CD/Tuner/USB/Aux |
| | I USB-modus: trykk for å slette filen i USB-minnet |
| | I avspilling av MP3-modus: trykk for å aktivere ID3-funksjon |
| | I DAB/FM-modus: trykk for å se kringkastingsinformasjon |
| | Trykk for å velge en annen EQ-modus |
| | Trykk for å slå lyden av midlertidig |
| | I standbymodus: trykk og hold for å stille klokken |
| | I CD/USB/Tuner-modus: trykk for å forhåndsinnstille minne |

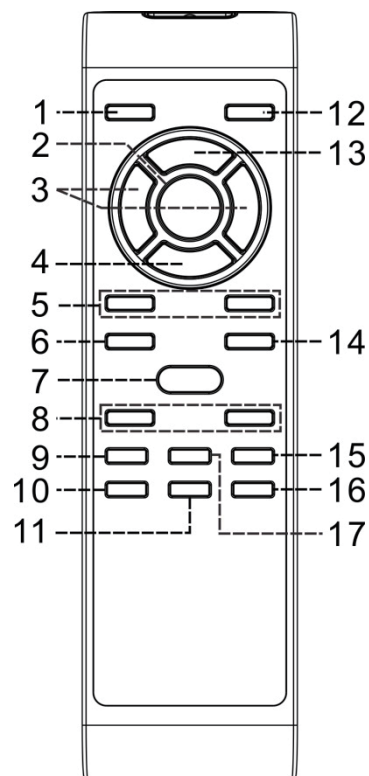

Spesifikasjon

UKW/FM: 87,5-108 MHz

DAB+band III 174-240 MHz

Strømtilførsel: AC 230 V~50 Hz

Strømforbruk: 33 W

Merk: På grunn av ErP-krav på trinn to og for å beskytte miljøet. Enheten vil automatisk gå inn i standby-modus automatisk når det ikke har blitt spilt av musikk på 15 minutter.

MILJÖSKYDD



Släng inte produkten med de vanliga hushållssoporna i slutet av dess livscykel.

Returnera den till en samlingsplats för återvinning av elektriska och elektroniska apparater. Detta indikeras av symbolen på produkten, bruksanvisningen eller förpackningen.

Materialen kan återanvändas enligt deras märkningar. Genom återanvändning, återvinning eller andra former av utnyttjande av gamla enheter gör du ett viktigt bidrag till skyddet av vår miljö.

Kontakta din lokala myndigheter för information om samlingsplatser.

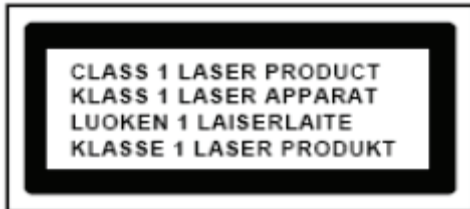

VARNING - OSYNLIG LASERSTRÅLNING NÄR DU ÖPPNAR LOCKET ELLER TRYCKER PÅ SÄKERHETSSPÄRREN. UNDVIK EXPONERING FÖR LASERSTRÅLEN.

	VARNING Risk för elektriska stötar Öppna inte!	
Varning: För att minska risken för elektriska stötar, avlägsna inte höljet (eller baksidan). Det finns inga delar som användaren kan laga inuti. Överlåt servicearbeten åt kvalificerad servicepersonal.		



Denna symbol indikerar förekomst av farlig spänning innanför höljet, tillräcklig för att orsaka elektriska stötar.



Denna symbol anger att det finns viktiga drift- och underhållsinstruktioner för enheten.

Säkerhet, Miljö- och Installationsanvisningar

- Använd endast enheten i torra inomhusmiljöer.
- Skydda enheten mot fukt.
- Öppna inte enheten. **RISK FÖR ELSTÖTAR!** Överlåt öppning och service till kvalificerad personal.
- Anslut denna enhet till ett korrekt installerat och jordat uttag. Kontrollera att nätspänningen stämmer överens med uppgifterna på typskylten.
- Kontrollera att nätkabeln förblir torr under drift. Kläm inte eller skada nätkabeln på något sätt.
- Varning vid fränkoppling av apparaten: Nätkontakten används som anslutning, så den bör alltid vara tillgänglig.
- Nätkontakten används som fränkopplingsenhet, fränkopplingsenheten ska vara tillgänglig.
- En skadad nätkabel eller kontakt måste omedelbart bytas av en auktoriserad serviceverkstad.
- Vid åskväder, koppla genast bort enheten från elnätet.
- Barn ska övervakas av föräldrar när de använder enheten.
- Rengör enheten med en torr trasa endast.
Använd **INTE RENGÖRINGSMEDEL** eller **SLIPANDE TRASOR!**
- Utsätt inte enheten för direkt solljus eller andra värmekällor.
- Installera enheten på en plats med tillräcklig ventilation för att förhindra värmeackumulering.
- Täck inte över ventilationsöppningarna!
- Ventilationen får inte hindras genom övertäckning av ventilationsöppningarna med föremål såsom tidningar, dukar, gardiner etc.
- Den får inte utsättas för dropp eller stänk och inga föremål fyllda med vätska, som vaser, får placeras på apparaten.
- Enheten får inte utsättas för direkt solljus, mycket höga eller låga temperaturer, fukt, vibrationer eller placeras i en dammig miljö.
- Försök aldrig föra in metalltrådar, nålar eller andra liknande föremål i ventilationsöppningarna eller enhetens öppning.
- Installera enheten på en säker och vibrationsfri plats.
- Ingen öppen låga, t.ex. tända stearinljus, får placeras på apparaten.
- Installera enheten så långt bort som möjligt från datorer och mikrovågsugnar, annars kan radiomottagningen störas.
- Öppna inte eller reparera höljet. Det är inte säkert att göra det och kommer att upphäva garantin. Reparationer endast av auktoriserat service-/kundcenter.
- Enheten är utrustad med en "Klass 1 laser". Undvik exponering för laserstrålen, eftersom detta kan orsaka ögonskador.
- Använd endast kvicksilver- och kadmiumfria batterier.
- Batterier skall inte utsättas för alltför hög värme som solsken, brand eller liknande.
- Förbrukade batterier är farligt avfall och ska **INTE** kastas i hushållssoporna!!! Återlämna batterierna till din återförsäljare eller till samlingsställen i din kommun.
- Håll batterierna borta från barn. Barn kan svälja batterierna. Kontakta läkare omedelbart om ett batteri har svalts.
- Kontrollera batterierna regelbundet för att undvika batteriläckage.



Förbrukade batterier är farligt avfall och ska INTE kastas i hushållssoporna! Som konsument är du **juridiskt skyldig** att återlämna **alla batterier** för miljövänlig återvinning – oavsett om batterierna innehåller skadliga ämnen* eller inte).

Återlämna batterier gratis till offentliga samlingsställen i din kommun eller till affärer som säljer batterier av respektive slag.

Återlämna bara helt urladdade batterier.

*) markerade Cd = kadmium, Hg = kvicksilver, Pb = bly

BATTERIINSTALLATION

Batterifacket är placerat på fjärrkontrollens baksida.

1. Ta bort locket från batterifacket genom att trycka på fliken och lyfta uppåt.
2. Lägg i två (2) AAA-batterier (medföljer inte) i batterifacket enligt polaritetsmarkeringarna inuti batterifacket.
3. Sätt tillbaka batterifacksluckan.

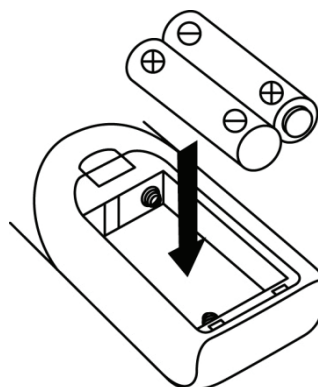

PLACERING AV REGLAGE HUVUDENHET

- 1) USB-Kontakt
- 2) Aux-in kontakt
- 3) Hörlursuttag
- 4) Ström On(på)/standby-knapp
- 5) Funktionsknapp
- 6) LCD-display
- 7) CD-fack
- 8) Fjärrkontrollsensor
- 9) LED-indikator för ström
- 10) Inspelningsknapp
- 11) Spela läge knapp
- 12) Knapp för Uppspelning/Paus ▶||
- 13) Stopp ■
- 14) Hoppa över/Förinställning nedåt ◀◀-knapp
- 15) Hoppa över/Förinställning uppåt ▶▶-knapp
- 16) Knapp för att öppna/stänga CD-facket
- 17) Volymratt
- 18) Vila-/Timerknapp
- 19) Info Knapp
- 20) Scan-knapp
- 21) Minnes-/klockinställningsknapp
- 22) Preset (Förinställning) EQ knapp
- 23) Mapp-/Fininställning upp-/ned-/Enter-knapp
- 24) Låsskruv för skivtallrik
- 25) Adapter för skivor med stort centrumhål
- 26) Tonarmsspak
- 27) Hastighetsväljare för skivtallrik
- 28) Tonarmsgrepp
- 29) Kassetutmatningsknapp
- 30) Kassetlucka
- 31) Justeringshål för skivtallrik
- 32) FM antennuttag
- 33) Huvudströmbrytare
- 34) Nätsladd
- 35) Linjeutgång

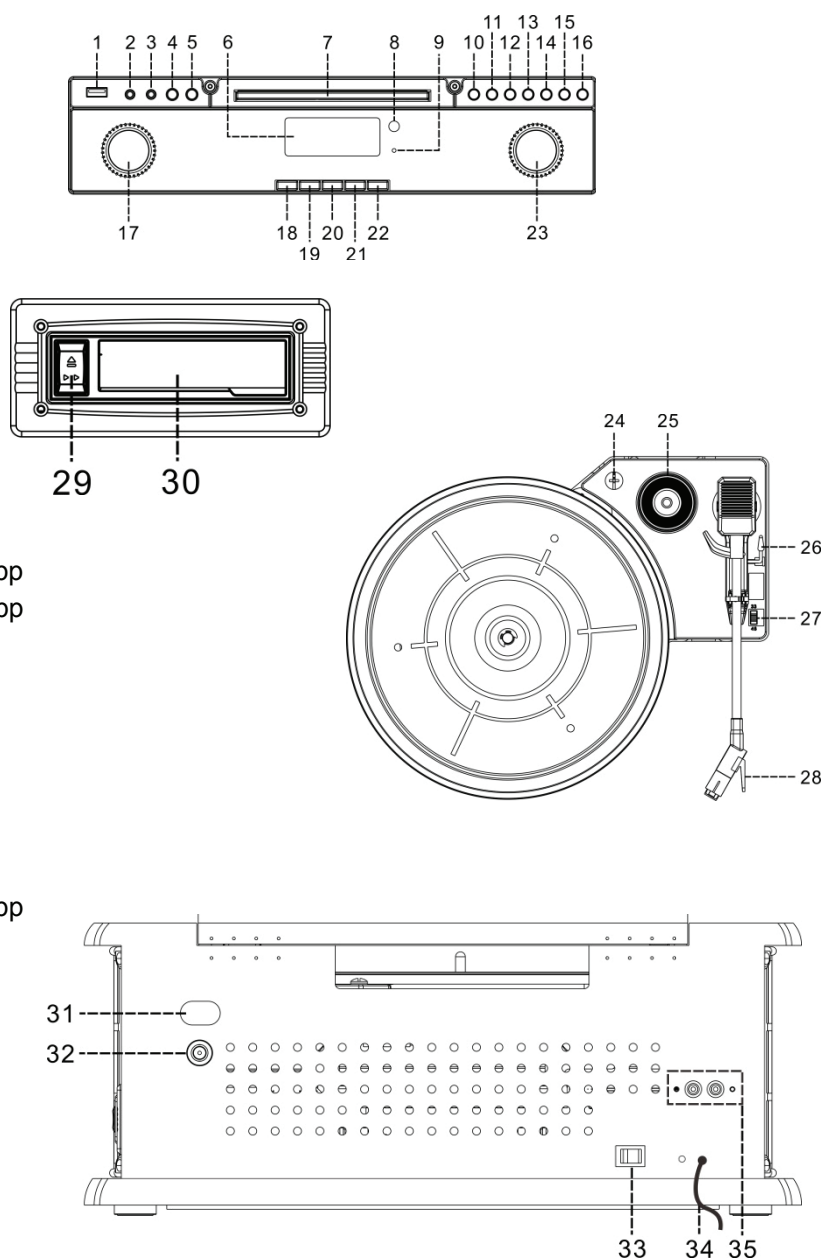

Varning:

Användning av andra kontroller eller justeringar eller utförande av andra procedurer än de som specificeras här kan orsaka exponering för farlig strålning. Denna enhet ska inte justeras eller repareras av någon annan än behörig servicepersonal.

Viktigt:

Eftersom rörelser i CD-mekanismen och den känsliga kretsen kan skapa störningar för radiomottagaren i närheten, ska du stänga av denna enhet när du använder andra radioapparater.

Försiktighetsåtgärder för användning

Installation

- Packa upp alla delar och avlägsna skyddsmaterial.
- Anslut inte enheten till nätet (vägguttaget) innan du har kontrollerat nätspänningen och innan alla andra anslutningar har gjorts.
- Täck inga ventilationsöppningar och se till att det finns flera centimeter fritt utrymme runt om enheten för ventilation.

Anslutning

1. Koppla in strömsladden (34) i AC-uttaget. Växla enheten till standby-läge med huvudströmbrytaren (34). Eheten övergår i standby-läge och LCD-skärmen tänds med gråmarkering.
2. Slå på enheten (4), om LCD-skärmen (6) lyser med bakgrundsljus, innebär det att huvudströmmen är normal. Ditt system är nu klart att använda.

Ställa in klockan

1. Placera enheten i standby-läge.
 2. Tryck på knappen "Minnes-/klockinställnings" (21) tills "24HR" blinkar. Tryck på Hoppa uppåt ►► eller Hoppa nedåt ◄◄ (14/15) för att välja klockformat mellan 12 och 24 timmar. Tryck sedan på knappen "Minnes-/klockinställnings" (21).
 3. Den första siffran "0:00" blinkar på LCD-displayen (6). Tryck på skip up ►► (hoppa upp) eller skip down ◄◄ (hoppa ner) knappen (14/15) för att ställa in rätt timma. Tryck på "Minnes-/klockinställnings"-knappen (21) för att lagra rätt timme.
 4. Den tredje och fjärde siffran i "00" blinkar. Tryck på knappen skip up ►► (hoppa upp) eller skip down ◄◄ (hoppa ner) (14/15) för att ställa in rätt minuter. Tryck sedan på "Förinställning/klockinställnings"(21) för att spara rätt minut.
- **Klockinställningsläget avslutas automatiskt om ingen knapp trycks in under en period på omkring 5 sekunder efter att du tryckt på knappen "Minnes-/klockinställnings".**
- **Förinställningstiden återställs helt vid fränkoppling av strömkällan, förutom om reservbatteriet installerats. Du rekommenderas att koppla systemet till standby-läge för bästa bekvämlighet.**

Lyssna på radio

Manuell inställning

1. Koppla in den medföljande DAB/FM tuner-antennen i antennuttaget (32) och slå sedan på enheten med På/Standby-knappen (4), och tryck sedan på funktionsknappen (5) för att välja "FM"-läge.
2. Fininställ på önskad station genom att vrida på ratten (23).
3. Vrid volymratten (17) till önskad volymnivå.

Automatisk inställning

1. Ställ in enheten på FM-läge.
2. Tryck på skanningknappen (20) en gång; enheten börjar skanna med fininställning direkt tills radiokanalen tas emot. Håll in knappen Spela/Skanna (7) i en sekund. Eheten söker i nedåtgående riktning. Om radiodatasystemets (RDS) sändningssignal tagits emot ställer enheten in den faktiska tiden automatiskt.
3. Vrid volymratten (17) till önskad volymnivå.

Radiodatasystem (RDS)

Det här är funktionerna för att visa information som publicerats från radiosändningen och visas på LCD-displayen steg för steg enligt ovan genom att kontinuerligt trycka på infoknappen (på fjärrkontrollen).

Radiotext → programtyp → signalstyrka → datum/tid → frekvens → mono/stereo

Digital ljudsändning (DAB) radio

1. Ställ in enheten på "DAB"-läge med funktionsknappen (5).
2. Tryck på Scan-knappen (20) en gång; enheten startar full skanning inom området 11b-12d en gång inom omkring 2 sekunder. Tryck på knappen Fininställning uppåt/nedåt (14/15) för att välja önskad DAB-kanal.
3. Tryck på infoknappen kontinuerligt för att se informationen nedan som publicerats av DAB.
Gruppenamns → frekvens → överföringshastighet → signalstyrka → datum/tid → programtyp → bläddra i text
4. Tryck på volymknappen (17) för att komma till önskad volymnivå.

Förinställa stationer

Du kan lagra upp till totalt 40 radiokanaler i minnet (20-FM/20-DAB).

1. Ställ in på FM/DAB-läge
2. Vrid till den önskade radiostationen med "manual"- eller "auto"-inställningen.
3. Tryck på och håll in Minnes-/klockinställningsknapp (21) i omkring fyra sekunder för att aktivera minnesstatus. Den förinställda kanalen blinkar på LCD-displayen.
4. Förinställ knappen Hoppa över/Hoppa uppåt/nedåt (14/15) för att välja önskat kanalminne för lagring.

5. Tryck på Minnes-/klockinställningsknapp (21) för att bekräfta minnesförinställningen.
6. Upprepa steg 2 till 5 för att lagra andra stationer.

Återställa förinställda stationer

1. Tryck på Minnes-/klockinställningsknapp (21) en gång för att aktivera återkallelsestatus
 2. Tryck på knappen Hoppa över/Hoppa uppåt/nedåt (14/15) för att välja önskad minneskanal.
 3. Tryck på Minnes-/klockinställningsknapp (21) för att bekräfta den återkallade minneskanalen.
- Förkonfigurerade minnen avbryts helt vid fränkoppling av huvudströmmen och om reservbatteriet inte installerats. Du rekommenderas att koppla systemet till standby-läge för bästa bekvämlighet.
 - Det går 3 sekunder för programstatus, efter 3 sek. Denna status återupptas automatiskt för normalt inställningsläge.
 - Du kan skriva över en befintlig station genom att spara en annan frekvens på samma plats.

Mottagning av FM-stereo

- Tryck på "Enter"-knappen (23) flera gånger i följd; FM-programmen tas emot upprepat i mono- och stereoläge. Speciellt när stereosignalen är svag är det fördelaktigt att ta emot programmet i mono.
- Om en stereosignal tas emot, visas stereoindikatorn "(**STD**)" på LCD-displayen (6) för att visa att FM-stereoprogrammet tas emot.

Tips för bästa mottagning:

- FM: mottagaren fungerar med den löstagbara DAB/FM-kabelantennen. Kontrollera att antennen har kopplats in i antennuttaget (32) och är helt hindersfria för optimal mottagning.

Spela upp CD-skiva

● Komma igång

1. Tryck på funktionsknappen (5) för att välja "CD"-läge.
2. Tryck upp CD-luckan (16) för att öppna CD-facket.
3. Lägg en CD-skiva med den tryckta sidan vänd uppåt och stäng sedan CD-facket.
4. Fokus sökning utförs; LCD display (6) visar det totala antalet spår & total speltid. Sedan startar enheten automatiskt.
5. Vrid volymratten (17) till önskad volymnivå

● Spela/pausa-läge ►||

1. För att avbryta trycker du på knappen "Play/Pause ►||" (12) en gång, "PAUES" visas på LCD-displayen (6). Tryck på nytt för att återgå till normal uppspelning.

● Stopp-läge ■

1. Om "Stop ■"-knappen (13) trycks under spelning eller i pausläge, stoppas systemet.

● Hoppläge (Nästa ►►|/Föregående |◄◄)

1. Om "Nästa ►►|"-knappen (15) trycks under spela- eller pausläge: Går till nästa spår, visar spårnumret och kvarstår i uppspelnings- eller pausläge.
2. Om "Föregående |◄◄"-knappen (14) trycks in under spela- eller pausläge: Den övergår till föregående spår, ursprungligt spårnummer visas och uppspelnings- eller pausläget sparas.

● För MP3-disk

1. Efter fokus sökning utförts, visas det totala antalet spår & album på LCD skärmen (6). Enheten börjar spela direkt.
2. Vrid ratten "Mapp/Fininställning uppåt ▲/nedåt ▼" (23) för att välja mappnummer.
3. Tryck "SKIP UP (HOPPA UPP) ►►| eller SKIP DOWN (HOPPA NER) |◄◄" knappen (14/15) för att välja spårnummer.

ID3/Displayfunktion

Tryck på knappen "Info" (19) flera gånger i följd; LCD-displayen (6) visar "file" under uppspelning av MP3-filen, låtfil/album/låt/artistnamn visas några sekunder i sekvensen. Ändra sedan tillbaka till aktuell klocktid.

Kommentar:-

- I de fall de saknas namn eller språken som har tilldelats för spåret inte stöds, visar LCD-displayen en tom plats (6) när du trycker på Info (19).
- Inget titel-/albumnamn kan identifieras om inmatningsformatet på skivan inte stöds av systemet.
- Systemet stöder bara engelska och arabiska nummer för ID3 funktionen.

Krav på format för MP3-spår:

- Bithastighet: 32 kbps~320kbps, samplingshastighet: 32khz, 44,1khz och 48 kHz avkodningsbart
- Prestanda vid uppspelning av MP3-skiva varierar beroende på kvaliteten på den inspelade skivan och inspelningsmetoden. Dessutom är söktiden för MP3 längre än för normal CD på grund av annat format.

● **Upprepningsläge/Slumpvist läge**

Tryck på "Play Mode" (11) under uppspelning för att välja upprepning och slumpmässig funktion, ett enkelt spår, upprepning av alla spår eller upprepning av mapp (endast MP3) och slumpvis kan spelas upp i olika lägen enligt följande:

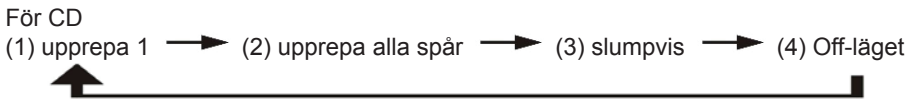

Uppspelningsläge	Indikering på LCD-skärmen
Upprepa spår	Rep1
Upprepa alla	RepA
Slumpvis	Rand
Off-läge	-----

För MP3-disk

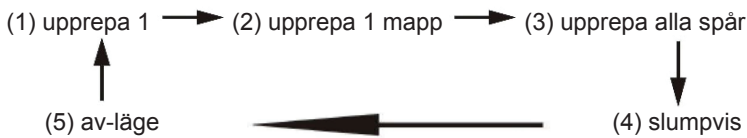

Uppspelningsläge	Indikering på LCD-skärmen
Upprepa spår	Rep1
Upprepa mapp	RepF
Upprepa alla	RepA
Slumpvis	Rand
Off-läge	-----

● **Upprepa uppspelning**

Du kan lyssna på önskat spår, mapp (endast för MP3) eller hel skiva genom att upprepa den här funktionen.

● **Slumpmässig uppspelning**

Du kan lyssna på alla spår i slumpvis ordning enligt den här funktionen.

CD-programmering

Upp till 20 spår kan programmeras för spelning i valfri ordning. Innan du använder denna funktion se till att tryck "stop ■" knappen (8).

1. Ställ in CD-läge & stoppa CD-uppspelningen.
 2. Tryck på "Minnes-/klockinställningsknapp" (21) så visas "MEM" på LCD-displayen (6).
 3. Välj det önskade spåret genom att trycka på knapparna hoppa upp ►► eller ner ◀◀ (14/15).
 4. Tryck på "Minnes-/klockinställningsknapp" (21) för att lagra spåret i minnet.
 5. Upprepa steg 3 och 4 för att lägga till ytterligare spår till minnet om det behövs.
 6. När alla önskade spår har programmerats trycker du på CD-knappen "Play/Pause ►||" (12) för att spela upp skivan i angiven ordning.
 7. Tryck på "Stop ■" (13) för att stoppa uppspelningen, tryck på Stop igen för att rensa hela det lagrade minnet.
- Programmeringsläget stoppas automatiskt om ingen knapp trycks in under en period på omkring 10 sekunder efter att du tryckt på "Minnes-/klockinställningsknapp".

Spela MP3 låtar via USB minnesenhet

Ansluta

Systemet kan avkoda och spela alla MP3 filer som finns sparade på en minnesenhet med USB-anslutning.

1. Ställ systemet på standby eller annan funktion utom USB läge.
2. Öppna och tryck in USB-enheten med framsidan uppåt och se till att den löper in hela vägen.
 - **Om du ansluter USB-enheten upp och ned eller bak och fram kan det skada ljudsystemet. Kontrollera att riktningen är rätt innan anslutning.**
3. Ställ in funktionsknappen (5) till "↔" USB-läge.
4. Systemet börjar läsa lagringsmediet automatiskt efter anslutningen och LCD-displayen (6) visar totalt antal mappar och MP3-filer som upptäcks och automatiskt börjar spelas upp.
5. Upprepa samma uppspelningsprocedur som vid spelning av CD/MP3 skivor ovan.

Anmärkning

- Systemet kan identifiera och läsa filen under mp3 format endast i USB läge, men inga andra musik filsformat.
- **Om systemet ansluts till MP3-spelare via USB-uttaget, kan det hända att vissa MP3-spelare inte kan spela via USB-uttaget på grund av olikheter i MP3-kodningsformat. Detta är inte något fel på systemet.**
- **USB porten stöder inte anslutning via USB förlängningskablar och inte designad för kommunikation direkt med datorn.**

Borttagning av USB

För att ta bort USB-lagringsmediet ändrar du funktionsläget till CD, Aux eller Tuner. Koppla sedan ur det genom att dra ut USB-enheten ur uttaget.

Koda CD-filen till en MP3-fil

Systemet kan koda en vanlig CD/Tuner/Aux eller kassetbandsfil till MP3-format och spela in på minnesmediet med USB-anslutningsporten.

Systemet skapar ett musikmappnamn – "RIP" för CD-DA-kodning, "REC" för Tuner-, Aux-, Kassettkodning och "FROMCD" för skivkopiering CD-MP3 med normal kodningsbithastighet om 128 kbps.

A) CD-kodning

I) Koda 1 spår/1 skiva i 1x hastighet

1. Utför normal uppspelning av CD-spåret som du vill koda och spela in.
2. Tryck på "● REC" (10) under uppspelning av det önskade spåret så visar displayen "REC" och "USB" alternerat.
3. Tryck på "● REC" (10) igen så visar skärmen "REC" och "ONE" alternerat.
4. Tryck på knappen "● REC" (10) igen så blinkar ikonen "REC USB". Kodning pågår nu.
5. Efter att inspelningen avslutats stoppar enheten uppspelningen automatiskt.
6. Tryck på "stop ■" (11) för att avbryta inspelningsläget.
7. För att koda hela CD-spåret ska du stanna CD:n i stoppläge och sedan trycka på knappen "● REC" (10) tre gånger tills displayen visar "REC USB", systemet startar uppspelning av CD:n och kodar hela skivan.

Kommentar:

- Inspelningens hastighet är 1:1 och enligt nuvarande CD-spårets speltid
- Inspelningsformatet är förinställt till – MP3-bithastighet: 128 kbps, samplingsfrekvens: 44,1 kHz
- Tryck på "stop ■" (13) för att avbryta inspelningstiden när du vill.

B) Kopiering av MP3-fil

Om du matar in en MP3-skiva istället för en CD-skiva kopierar systemet filerna till USB-minnet om du trycker på "● REC" (10). Användningsprocedurerna är samma som för CD-kodning enligt angivelserna ovan, och systemet växlar bara till kopieringsläget om MP3-filen läses.

C) DAB-kodning

1. Använd fininställningsläget enligt ovan genom att lyssna på radioavsnittet för att ta emot den kanal du vill koda.
2. Tryck på "● REC" två gånger (10) tills displayen blinkar med ikonen "REC USB". Kodning utförs nu.
3. Efter slutförande av inspelningen trycker du på "stop ■" (13) tills symbolen "REC USB" döljs.

D) Kasset/Aux /Phono/BT-kodning

- 1) Koppla in usb-enheten för inspelning (se till att det finns tillräckligt med plats).
- 2) Ställ in enheten på det önskade kodningsläget med funktionsknappen (5), såsom "band"-läge eller Aux etc. och påbörja uppspelning av spåret du vill koda, samt tryck på "● REC" (10) två gånger.
- 3) LCD-displayen (6) blinkar med ikonen "REC USB". Systemet startar nu kodningsläge.
- 4) Starta uppspelningen av kassetbandet eller din externa Aux-enhet med spåret du förbereder för att koda MP3-formatet.
- 5) Efter att du slutfört omkodningen trycker du på "stop ■" (13) tills symbolen "USB" & "REC USB" försvinner.

E) spårseparation (Endast på fjärrkontrollen)

Du kan dela inspelningsmusiken från kassetband eller Aux/DAB etc. i USB-spår genom att söka under kodning. Varje gång när du trycker på "TS" (spårseparation) (på fjärrkontrollen) en gång under kodning från kassetband eller Aux in, genererar systemet ett nytt spår och fortsätter inspelningen. Texten "SAVE" på LCD-displayen blinkar bara en gång, vilket innebär att enheten skapar ett nytt spår utan problem.

F) Kopiering av MP3-fil

Om du matar in en MP3-skiva istället för en CD-skiva kopierar systemet filerna till USB-enheten om du trycker på "● REC" (10). Användningsprocedurerna är samma som för CD-kodning enligt angivelserna ovan, och systemet växlar bara till kopieringsläget om MP3-filen läses.

Filen raderas i USB (av fjärrkontrollen)

Systemet kan radera filen som sparats på USB-enheten enligt följande:-

- 1 · Mata in medielagringen och ställ in på "USB"-läge.
- 2 · Tryck på knappen "radera" så visar LCD-displayen (6) (del ---001)
- 3 · Tryck på hoppa framåt ►► eller hoppa bakåt ◄◄ för att välja filen som ska raderas
- 4 · Tryck på knappen "radera" för att öppna läget "ja/nej" och tryck sedan på hoppa framåt ►► eller hoppa bakåt ◄◄ för att välja "ja" eller "nej".
- 5 · Tryck på knappen "radera" igen för att bekräfta inställningen.

Kommentar:

- Tryck på "stop" en gång på fjärrkontrollen för att avbryta raderingsläget

Phono

1. användning

- Avlägsna nålskyddet.
- Se till att armen lossas från armstödet före användning och att den säkras där igen efteråt.

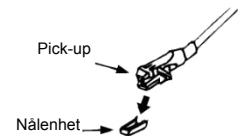

1. Välj "Phono"-funktionen från funktionsväljaren (5)
2. Ställ hastighetsväljaren (27) i rätt läge beroende på den skiva som ska spelas.
3. Lägg skivan på plattan (använd spindeladaptorn vid behov).
4. Ställ tonarmsspaken (26) uppåt.
5. Lyft tonarmen från stödet och för den sakta mot skivans kant. Skivtallriken börjar rotera och placerar tonarmen i önskat läge för uppspelning.
6. Sänk ner tonarmsspaken (26). Tonarmen sänks långsamt till skivan och uppspelningen börjar.
7. Vid skivans slut återgår tonarmen till viloläget automatiskt.
8. För att stoppa inspelningen manuellt, lyft tonarmen från skivan och sätt tillbaka den i stödet.

● Uppspelningspaus

Om du ställer tonarmsspaken (26) i upplyft läge, lyfts tonarmen och uppspelningen avbryts tillfälligt

Kommentar:

- **På grund av att det automatiska retursystemet är mekaniskt kommer återställningspunkten att påverkas efter transport. Därför kommer tonarmen automatiskt att återgå till viloläget första gången den placeras på skivan om det inte är något fel.**
- **Eftersom inspelningstiden för skivor är olika långa, om du ser att tonarmen inte går tillbaka automatiskt när skivan är slut: För tillbaka tonarmen till viloläget manuellt eller justera den automatiska returpunkten enligt anvisningarna nedan.**

Viktigt:

För att se till att skivspelaren kan spela skivor med olika standard, finns det ett hål med "NO OPEN" PVC-platta på enhetens baksida (31) för att justera skruven inuti skivspelaren.

När skivspelaren stoppar och gör autoretur för tidigt, använd en skruvmejsel för att vrida skruven i hålet ca 45 grader medurs. Om skivan fortfarande inte kan spelas upp helt, stoppa uppspelningen och vrid skruven ytterligare 45 grader medurs tills skivspelaren kan spela hela skivan och gör autoretur automatiskt.

Om skivspelaren inte stoppar och gör autoretur när skivan är slut utan fortsätter att spela, använd en skruvmejsel för att vrida skruven i hålet ca 45 grader moturs. Om skivan fortfarande inte kan spelas, stoppa inspelningen och vrid skruven ytterligare 45 grader moturs tills skivspelaren kan spela hela skivan och gör autoretur automatiskt.

Lyssna på kassettband

Allmän användning

- Kassettuppspelning: Systemet startar uppspelningen automatiskt efter att du matat in kassettbandet
- Stopp och utmatning: Tryck in knappen "Snabbspolning/utmatning" helt så matas kassetten ut från kassettluckan. "Snabbspolning/utmatning"-knappen stannar kvar i sitt innersta läge.
- Snabbspolning: Tryck in knappen "Snabbspolning/utmatning" halvvägs under uppspelning, bandet snabbspolas då framåt. Knappen "Framåtspolning/utmatning av band" ligger kvar i mittenhöjdpositionen.
- Tryck lätt på "Snabbspolning/utmatning" knappen igen för att återgå till normal uppspelning. "Snabbspolning/utmatning"-knappen återgår till sitt yttersta läge.

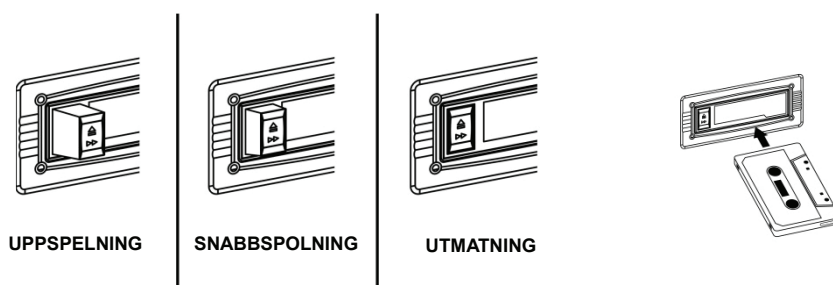

Anmärkning

- Se till att riktningen är rätt när du sätter in kassettbandet i systemet.
- Visst buller kan höras och systemet kan inte utföra normal uppspelningsfunktion vid snabbspolning framåt.
- Det rekommenderas att ta ut kassettbandet från systemet varje gång du har lyssnat färdigt och inte lämna kassettbandet i systemet när det inte är i uppspelningsläge.

Bluetooth-anslutning och uppspelning

1. Tryck på funktionsknappen för att välja (5) i "Bluetooth"-läge.
2. LCD-displayen (6) blinkar med Bluetooth-ikonen, vilket innebär att BT är i icke-anslutnings-/sökningläge.
3. Slå på Bluetooth-funktionen på din BT-enhet (exempelvis mobiltelefon) och välj "NR513DAB" BT-utrustning för att ansluta.
4. När anslutningen avslutades och anslöts ändras Bluetooth-ikonen till att tändas på LCD-displayen (6).
5. Starta uppspelningen på din BT-enhet och lyssna på musiken från huvudenheten.

Anslutning till Aux-ingång

Anslut en annan ljudenhet, t.ex. (bärbar) CD-spelare, MP3-spelare, (bärbar) kassettspelare, iPod, etc. till detta system via en sladd med 3,5 mm stereopropp (medföljer ej). Anslut den ena änden av sladden till hörlursuttaget på den externa enheten och den andra änden till aux-ingången (2) på sidan av enheten. Tryck sedan på funktionsknappen (5) i "AUX"-läge. Börja spela upp på din externa enhet för att lyssna på din musik.

Fler funktioner





A. Sleep-function

1. Tryck på "Vila" (18) "SLP-120" visas på LCD-displayen (6).
2. Fortsätt trycka på knappen för att justera vilotimern i ordningen 120>90> 60 > 45 >....15 minuter så visas vilokonon " Z " på LCD-skärmen.
3. Systemet stoppas och övergår automatiskt i standby-läge efter att den valda tiden gått.
4. För att avbryta viloläget trycker du på "Vila" tills "SLP-av" visas och indikatorn " Z " försvinner från LCD-displayen.

B. Timerklockinställningar

Den här funktionen gör det möjligt för systemet att slås på automatiskt och väcka dig genom något av lägena CD, DAB, FM Radio, USB.



Ställ först in enheten i standby-läge och tryck sedan på och håll in "Timer" (18) för att övergå till inställningsläge, så visar LCD-displayen "SET TIMER" och ändras sedan till "SELECT SOURCE and timer"  som blinkar på displayen:

- 1) Aktivera källa: tryck på "Funktion" flera gånger i följd för att välja källan från "CD" -- "FM" -- "DAB"-- "USB". Tryck på "Timer" för att bekräfta den valda källan.
- 2) Aktiveringsvolym: tryck på knappen hoppa över/förinställ (14/15) för att justera väckningsvolymen och tryck sedan på "Timer" (18) för att bekräfta väckningsnivån.
- 3) Aktiveringstid: tryck på "Hoppa uppåt /nedåt  (14/15) för att ställa in timmar och tryck sedan på knappen "Timer" för att ange timmarna. Tryck på "Hoppa uppåt /nedåt  (14/15) för att ange minuter och tryck på "Timer" för att lagra i minnet.

Anmärkning

- Om det inte finns någon musikkälla (såsom USB/CD) när den förinställda tiden uppnåtts återgår systemet automatiskt till FM-läge.
- För radioväckning med FM eller DAB förinställer systemet enligt senaste radiofrekvens som lyssnades på innan den stängdes av.
- Stäng av systemet manuellt under alarmväckningsläge, eftersom systemet inte stängs av automatiskt efter larm på läget.

● Aktiv/inaktiv timerfunktion

1. För att aktivera timern trycker du en gång på "Timer" på fjärrkontrollen tills timerindikatorn  visas på LCD-displayen (6).
2. För att avbryta timerfunktionen trycker du en gång till på "Timer" tills timerindikatorn  döljs.

C. Förinställ EQ-funktionen

Enheten ger 4 olika ljud lägen för att öka din lyssningsupplevelse. Du kan välja önskad effekt genom att upprepade gånger trycka på "preset EQ"-knappen (22) enligt följande sekvens:



Fjärrkontroll

Kontrollfunktioner

Batteriinstallation (batteri ingår inte)

Fjärrkontrollen kräver 2 st "AAA"-batterier för att fungera

Knappbeskrivning

- | | |
|--|--|
| 1. På/standby | Tryck för att slå på strömmen/standby för systemet |
| 2. Spela/paus ▶ /Skanna | I CD/USB-läge: tryck för att starta uppspelning/pausläge |
| 3. Hoppa uppåt ▶▶ /nedåt ◀◀ | Tryck för att välja föregående/nästa spår för CD/USB läge |
| 4. Stopp ■ /Enter | Tryck för att gå upp/ner i radio frekvens i tuner läge
I CD/USB-läge: tryck för att stoppa uppspelningen
I fininställningsläge: välj läget stereo/mono |
| 5. Mapp/hoppa uppåt-nedåt | I fininställningsläget: tryck för att välja förinställning för minne upp/ned
I USB-läget: tryck för att välja mapp upp/ned |
| 6. Scanna | I FM/DAB-läge, tryck för att söka kanalen |
| 7. Rec | Tryck för att aktivera kodning/mp3-filskopieringsfunktion |
| 8. Volume -/+ | Tryck för att justera volymen upp/ner |
| 9. TS | I kodningsläge: tryck för att aktivera spårseparationsfunktionen. |
| 10. Slummertimer | I påslaget läge: tryck för att aktivera vilofunktionen
I standby-läge: håll intryckt för att öppna timerinställningsläget och tryck en gång för att aktivera/inaktivera timerfunktionen |
| 11. Uppspelningsläge | I CD-läge: tryck för att aktivera slumpmässig/upppepande funktion |
| 12. ▲ | CD-luckan öppen / stängd |
| 13. Funktion | Välj funktion mellan CD/Tuner/USB/Aux |
| 14. radera/info | I USB -läge: tryck för att radera filen i USB-minnet
I MP3-uppspelningsläge: tryck för att aktivera ID3-funktionen
I DAB/FM-läge trycker du för att visa sändningsinformationen |
| 15. Preset (Förinställning) EQ | Tryck för att välja olika EQ läge som passar |
| 16. Tyst läge | Tryck för att stänga av ljudet tillfälligt |
| 17. Minnes-/klockinställnings | I standby-läge: håll intryckt för att justera klockan
I CD/USB/fininställningsläge: tryck för att förinställa minnet |

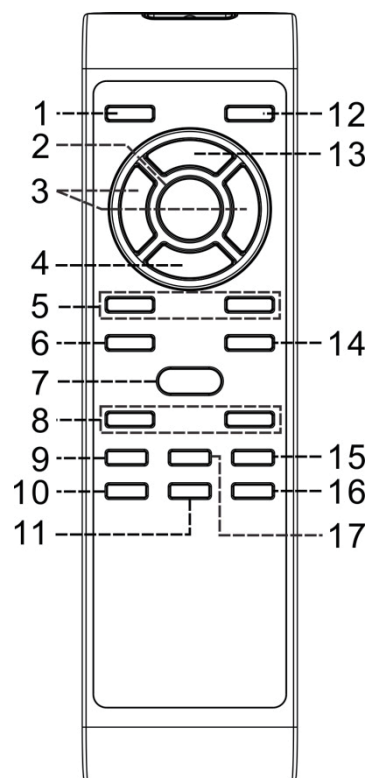

Specifikationer

UKW/FM: 87,5-108 MHz

DAB+band III 174-240 MHz

Strömförsörjning: 230 V växelström 50 Hz

Effektförbrukning: 33 W

Kommentar: Uppfyller kraven enligt ErP steg två och skyddar miljön. Enheten växlar till standbyläge automatiskt om ingen musik spelas under 15 minuter.

MILJØBESKYTTELSE



Smid ikke dette produkt ud med det normale husholdningsaffald ved enden af dens livscyklus. Aflever det til et opsamlingspunkt for genbrug af elektronik eller elektroniske apparater. Dette er indikeret ved symbolet på produktet, brugermanualen eller indpakningen.

Materialerne er genanvendelige i overensstemmelse med deres mærkninger. Ved at genanvende, genbruge eller andre former for anvendelse af gamle apparater bidrager du til at beskytte miljøet.

Kontakt dine lokale myndigheder for detaljer omkring opsamlingspunkter.

KLASSE 1 LASER PRODUKT
KLASS 1 LASER APPARAT
LUOKEN 1 LAISERLAITE
KLASS 1 LASER PRODUCT

ADVARSEL – USYNLIG LASER RADIATION VED ÅBNING AF COVERET ELLER VED SAMMENPRESNING. UNDGÅ EKSPONERING AF LASER STRÅLEN.



ADVARSEL

Risiko for elektrisk chok
ÅBEN IKKE!



Advarsel: For at reducere risikoen for elektrisk chok, fjern ikke coveret (eller bagsiden). Der er ingen brugervenlige dele inde. For serviceeftersyn kontakt kvalificeret personale.



Dette symbol indikerer tilstedeværelsen af farlig spænding inden i indkapslingen, tilstrækkelig til at frembringe elektrisk chok.



Dette symbol indikerer tilstedeværelsen af vigtige operationelle og vedligeholdelse instruktioner for enheden.

Sikkerhed, Miljømæssig og Installerings Instruktioner

- Anvend udelukkende produktet indendørs.
- Beskyt produktet imod luftfugtighed.
- Åben ikke for indkapslingen af produktet. **RISIKO FOR ELEKTRISK CHOK.** For serviceeftersyn kontakt kvalificeret personale.
- Forbind kun enheden til en korrekt installeret og jordbundet stikkontakt. Vær sikker på at spændingen er i overensstemmelse med specifikationerne.
- Vær sikker på at kablerne forbliver tørre under anvendelse. Tryk eller ødeligg ikke kablerne på nogen måde.
- Advarsel om afbrydelse af enheden: Stikkontakten må ikke slukkes under anvendelse.
- Stikkontakten anvendes som afbrydelsesenheden, afbrydelsesenheden skal forblive funktionsdygtig.
- En ødelagt ledning eller stikkontakt skal med det samme erstattes af et autoriseret service personale.
- I tilfælde af lyn, afbryd øjeblikkeligt enheden fra stikkontakten.
- Børn skal guides af voksne ved anvendelse af enheden.
- Rengør kun enheden med en tør klud.
- Anvend IKKE RENSEMIDDEL eller SKUREKLUD.
- Udsæt ikke produktet for direkte sollys eller andre varme kilder.
- Installer enheden et sted med tilstrækkelig ventilation med det formål at undgå varme ophedning.
- Tildæk ikke ventilationsåbningerne!
- Ventilationen må ikke hæmmes ved at tildække ventilationsåbningerne med ting, som eksempelvis en avis, en dug, gardiner osv.
- Den må ikke udsættes for dryp eller sprøjt og ingen objekter med væske, som vaser, skal placeres på apparatet.
- Enheden må ikke udsættes for direkte sollys, meget høj eller lav temperatur, fugtighed, vibrationer eller placeres i støvet omgivelser.
- Forsøg aldrig at indsætte ledninger, stikben eller andre lign. objekter i ventilationsåbninger eller åben enheden.
- Installer enheden et sikkert og vibrationsfrit sted.
- Ingen åben ild, som stearinlys skal placeres på apparatet.
- Installer enheden så langt væk som muligt fra computer og mikrobølge enheder; ellers kan radiomodtagelsen blive påvirket.
- Åben ikke indkapslingen eller forsøg at reparere den. Det er ikke sikkert at gøre det og vil påvirke din garanti. Reparationer foretages kun af autoriseret personale.
- Enheden er udstyret med en "klasse 1 laser". Undgå eksponering af laser strålen da det kan medføre øjenskader.
- Brug udelukkende kviksølv- og cadmiumfri batterier.
- Batterier må ikke udsættes for overdreven varme såsom solskin, brand eller lign.
- Brugte batterier er farlig affald og må IKKE smides i husholdningsaffaldet!!! Returnér batterierne til din forhandler eller opsamlingspunkter i dit samfund.
- Hold batterierne væk fra børn. Børn kan sluge batterier. Kontakt omgående en læge hvis det er tilfældet.
- Check dine batterier jævnligt for udslip.



Brugte batterier er farlig affald og må IKKE smides i husholdningsaffaldet! Som forbruger er du lovmæssigt forpligtet til at returnere **alle batterier for miljømæssige genbrugshensyn** – hvad enten batterierne indeholder skadelig indhold* eller ej).

At returnere batterier er gratis ved offentlige opsamlingspunkter eller ved butikker som sælger batterier eller lign.

Returnér kun fuldt ud afladet batterier.

*) markeret Cd = cadmium, Hg = kviksølv, Pb = bly

ILÆGNING AF BATTERIER

Batterirummet findes i bunden af fjernbetjeningen.

1. Tag dækslet af batterirummet ved at trykke tappen ned og løfte dækslet af.
2. Læg to (2) batterier str. AAA (medfølger ikke) i batterirummet i overensstemmelse med markeringerne for polaritet inde i batterirummet.
3. Sæt dækslet på batterirummet igen.

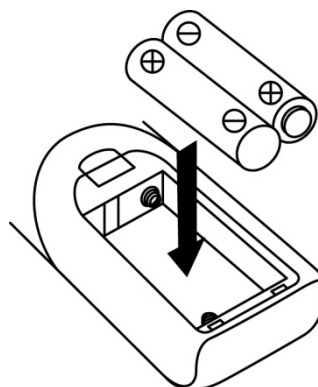

KNAPPER OG KONTROLLER

SELVE AFSPILLEREN

- 1) USB-terminal
- 2) Aux-in-terminal
- 3) Stik til øretelefoner
- 4) Knappen On/Standby
- 5) Knappen Function (funktionsvælger)
- 6) LCD-display
- 7) CD-skuffe
- 8) Modtager til fjernbetjening
- 9) Power LED-indikator
- 10) Knappen optag
- 11) Knappen afspilningsfunktion
- 12) Knappen Afspil/Pause ►||
- 13) Knappen Stop ■
- 14) Knappen Spring tilbage/Fast station ned ◀◀
- 15) Knappen Spring frem/Fast station op ▶▶
- 16) Udløser til CD-skuffe
- 17) Volumenknop
- 18) Knappen autosluk/timer
- 19) Knappen Info
- 20) Knappen kanalsøgning
- 21) Knappen hukommelse/indst. af ur
- 22) Knappen equalizer
- 23) Drejeknap Mappe/Tuning Op/Ned/Enter
- 24) Låseskrue til pladetallerken
- 25) Single-adapter
- 26) Tonearmslift
- 27) Hastighedsregulator til pladetallerken
- 28) Pick-up holder
- 29) Kasetteudløser
- 30) Kasetteindstik
- 31) Justeringshul til pladetallerken
- 32) FM antennestik
- 33) Hovedkontakt
- 34) AC netledning
- 35) Line out-terminal

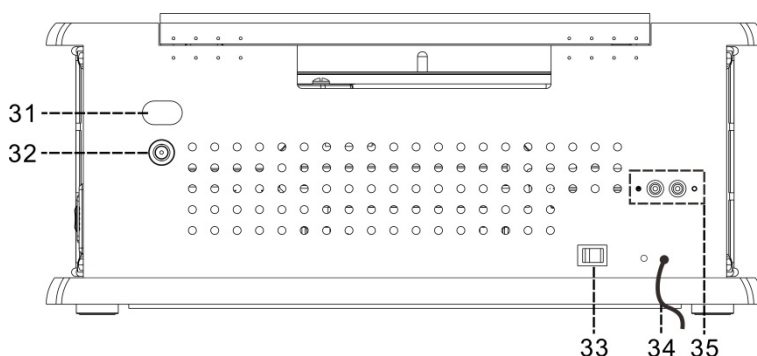
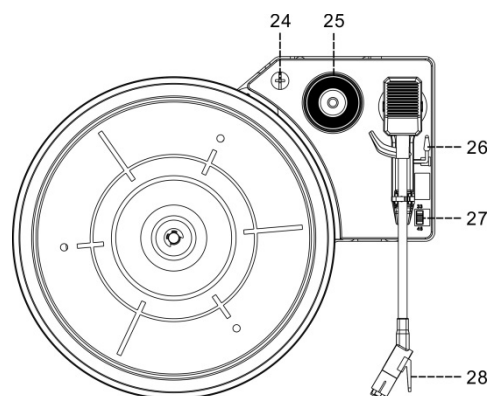
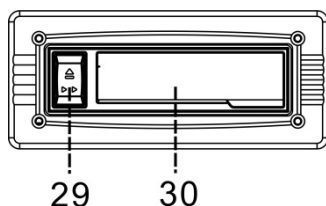
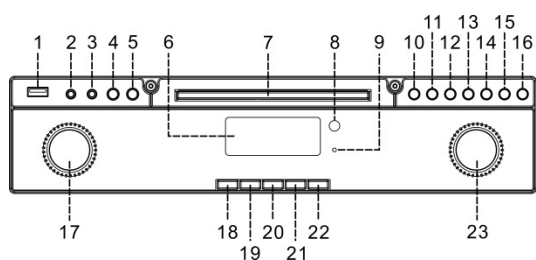

Forsigtig:

Hvis apparatet ikke anvendes i overensstemmelse med betjeningsvejledningen, eller hvis brugeren forsøger selv at ændre eller reparere på det, kan det resultere i stråling med farligt laserlys. Dette apparat må ikke justeres eller repareres af folk, der ikke besidder de dertil nødvendige faglige kvalifikationer.

Vigtigt:

Eftersom CD-mekanismen og det følsomme kredsløb kan forårsage interferens ved modtagelse af radiosignaler, bør du slukke dette anlæg, hvis du lytter til radio på en anden modtager i nærheden af anlægget.

Før du starter

Opsætning

- Pak alle dele ud og fjern beskyttelsesmaterialerne.
- Forbind ikke anlægget til lysnettet, før du har forsikret dig om, at lysnetsspændingen modsvarer angivelserne på apparatets mærkeplade, og har foretaget alle andre tilslutninger.
- Undlad at tildække ventilationsåbningerne og sørg for, at der er adskillige cm frirum omkring apparatet, så nødvendig ventilation kan finde sted.

Tilslutning

1. Forbind AC netledningen (34) til lysnettet. Tænd apparatet til standby ved at trykke på hovedkontakten (33). Apparatet går på standby, og LCD-displayet lyser svagt.
2. Tænd apparatet (4). Hvis lyset i LCD-displayet (6) tænder, betyder det, at strømforsyningen er normal. Dit anlæg er nu klar til at afspille musik.

Indstilling af uret

1. Indstilling af uret foretages på standby.
 2. Tryk på knappen "hukommelse/indst. af ur" (21), indtil "24HR" blinker på displayet. Tryk på knappen Spring frem ►► eller Spring tilbage ◄◄ (14/15) for at vælge mellem 12- eller 24-timers tidsvisning. Tryk dernæst på knappen "hukommelse/indst. af ur" (21).
 3. Det første ciffer i "0:00" blinker på LCD-displayet (6). Tryk på knappen Spring frem ►► eller Spring tilbage ◄◄ (14/15) og indsæt det korrekte timetal. Tryk på knappen "hukommelse/indst. af ur" (21) for at gemme timetallet.
 4. Tredie og fjerde ciffer "00" blinker. Tryk på knappen Spring frem ►► eller Spring tilbage ◄◄ (14/15) og indsæt det korrekte minuttal. Tryk dernæst på knappen "hukommelse/indst. af ur" (21) for at gemme minuttallet.
- **Opsætning af uret annulleres automatisk, hvis du ikke trykker på nogen knapper i ca. 5 sekunder efter, at du har trykket på knappen "hukommelse/indst. af ur".**
- **Tidsindstillingen slettes helt, hvis du kobler anlægget fra lysnettet, med mindre du har lagt back-up-batterier i. Det anbefales, at du stiller systemet på standby, når det ikke er i brug.**

Afspilning af radio

Manuel kanalsøgning

1. Forbind den medfølgende DAB/FM-antenne til antennestikket (32) og tænd anlægget på knappen On/Standby (4). Tryk dernæst på knappen Function (5) og vælg "FM".
2. Stil ind på den ønskede station ved at dreje tuningknappen (23).
3. Indstil lydstyrken til det ønskede niveau ved at dreje volumenknappen (17).

Automatisk kanalsøgning

1. Vælg funktionen FM.
2. Tryk én gang på knappen Scan (20); radioen begynder at søge opad frekvensbåndet, til den finder en station. Tryk og hold knappen Scan (20) i ét sekund, hvis du i stedet vil søge nedad frekvensbåndet. Hvis der modtages RDS-signaler, vil radioen automatisk selv indstille uret.
3. Indstil lydstyrken til det ønskede niveau ved at dreje volumenknappen (17).

Radio data system (RDS)

Dette er en funktion, der viser oplysninger udsendt af stationens udbyder sammen med udsendelsen på radioens LCD-display. Du kan gennemse disse oplysninger et hold ad gangen ved at trykke gentagne gange på knappen Info (på fjernbetjeningen). Radiotekst → programtype → signalstyrke → dato/tid → frekvens → mono/stereo

DAB-radio (digital audio broadcasting)

1. Vælg funktionen "DAB" ved at trykke på knappen Function (5).
2. Tryk én gang på knappen Scan (20); anlægget starter indenfor de næste ca. 2 sekunder en fuld kanalsøgning i frekvensområdet 11b-12d. Tryk dernæst på knappen Fast station op/ned (14/15) for at vælge den ønskede DAB-kanal.
3. Tryk gentagne gange på knappen Info for at gennemse nedenstående oplysninger, der udsendes i DAB. Gruppenavn → frekvens → overførselshastighed → signalstyrke → dato/tid → programtype → rulletekst
4. Drej Volumenknappen (17) til den ønskede lydstyrke.

Faste stationer

Du kan gemme op til 40 faste radiostationer i radioens hukommelse (20 FM/20 DAB).

1. Vælg en af funktionerne FM/DAB.
2. Stil ind på den ønskede station enten "manuelt" eller "automatisk".
3. Tryk og hold knappen hukommelse/indst. af ur (21) i ca. fire sekunder for at aktivere hukommelsen, hvorefter 'preset station'

(gem som fast station) blinker på LCD-displayet.

4. Tryk på knappen Fast station op/ned (14/15) for at vælge den faste programplads, hvor du vil gemme stationen.
5. Tryk på knappen hukommelse/indst. af ur (21) for at bekræfte lagring af den faste station.
6. Gentag trin 2 til 5, hvis du vil gemme andre stationer.

Genkald af faste stationer

1. Tryk én gang på knappen hukommelse/indst. af ur (21) for at aktivere genkald.
 2. Tryk på knappen Fast station op/ned (14/15) og vælg den ønskede station fra radioens hukommelse.
 3. Tryk på knappen hukommelse/indst. af ur (21) for at bekræfte dit valg af station.
- De faste stationer slettes helt, hvis du kobler anlægget fra lysnettet, med mindre du har lagt back-up-batterier i. Det anbefales, at du stiller systemet på standby, når det ikke er i brug.
 - Du har 3 sekunder til at starte programmeringen, efter 3 sekunder uden handling vender anlægget automatisk tilbage til normal afspilningstilstand.
 - Du kan overskrive en eksisterende fast station ved at gemme en anden station på dens plads.

Modtagelse af FM stereo

- Tryk gentagne gange på knappen "Enter" (23); derved skifter du mellem at modtage FM-programmerne i mono og stereo. Især hvis stereosignalet går svagt igennem, kan det være en fordel at modtage programmet i mono.
- Når der modtages signaler i stereo, vises stereoindikatoren "(**ST**)" på LCD-displayet (6) som tegn på, at der modtages et FM stereoprogram.

Tips til bedre modtagelse:

- FM: modtageren fungerer med en aftagelig DAB/FM trådantenne. Sørg for, at antennen er tilsluttet antennestikket (32) og er strakt helt ud, det giver den bedste modtagelse.

Afspilning af Compact Disc

● Kom godt i gang

1. Tryk på knappen Function (5) og vælg "CD".
2. Tryk på udløseren til CD-skuffen (16) for at åbne CD-skuffen.
3. Læg en CD i afspilleren med labelsiden opad og luk CD-skuffen.
4. Afspilleren gennem søger CD'en og viser det samlede antal skæringer på CD'en samt den samlede spilletid på LCD-displayet (6). Herefter starter afspilningen automatisk.
5. Drej Volumenknappen (17) til den ønskede lydstyrke.

● Afspil / Pause ►||

1. Hvis du vil afbryde afspilningen, skal du trykke én gang på knappen "Play/Pause ►||" (12), "PAUSE" vises på LCD-displayet (6). Tryk på knappen igen for at genoptage normal afspilning.

● Stop ■

1. Hvis du trykker på knappen "Stop ■" (13) under afspilning eller pause, afbrydes afspilningen helt.

● Spring (spring frem ►|/spring tilbage |◀◀)

1. Hvis du under afspilning eller pause trykker på knappen "spring frem ►|" (15), springer afspilleren til næste skæring og viser nummeret. Herefter fortsætter den med enten afspilning eller pause.
2. Hvis du under afspilning eller pause trykker på knappen "spring tilbage |◀◀" (14), springer afspilleren til foregående skæring og viser nummeret. Herefter fortsætter den med enten afspilning eller pause.

● Gælder MP3-CD

1. Afspilleren gennem søger CD'en og viser det samlede antal skæringer og albums på CD'en på LCD-displayet (6). Herefter starter afspilningen automatisk.
2. Drej knappen "Mappe/ Tuning Op ▲/Ned ▼" (23) og vælg det ønskede mappennummer.
3. Tryk på knappen "Spring frem ►|" eller "Spring tilbage |◀◀" (14/15) for at vælge den ønskede skæring.

ID3/Displayfunktion

Tryk gentagne gange på knappen "Info" (19); LCD-displayet (6) viser "file" under afspilning af en MP3-fil, filnavn/album/sang/kunstnernavn vises hver i få sekunder efter hinanden. Herefter skiftes tilbage til normal tidsvisning.

Bemærk:-

- Hvis skæringen ikke har et navn, eller hvis den ikke indeholder et understøttet sprog, vil LCD-displayet (6) forblive blankt, når du trykker på knappen Info (19).
- Intet Titel-/Albumnavn kan genkendes, hvis indkodningsformatet på disken ikke understøttes af systemet.
- Systemet understøtter kun engelske tal samt arabertal til ID3-funktionen.



Formatkrav til MP3-skæringer:

- Bitrate: 32 kb/s - 320 kb/s, samplingsrate: 32 kHz, 44,1 kHz og 48 kHz dekodes
- Lydkvaliteten ved afspilning af en MP3-CD kan variere afhængigt af optagekvaliteten og optagemetoden. Desuden tager den indledende søgning længere for en MP3-CD end for en almindelig CD pga. deres forskellige formater.

● **Gentag/Vilkårlig afspilning**

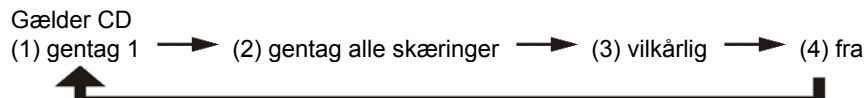



Tryk på knappen "Play Mode" (11) under afspilning for at aktivere funktionerne gentag og vilkårlig afspilning. Du kan gentage en enkelt skæring, alle skæringer eller en mappe (kun MP3), eller du kan afspille i vilkårlig rækkefølge, som følger:

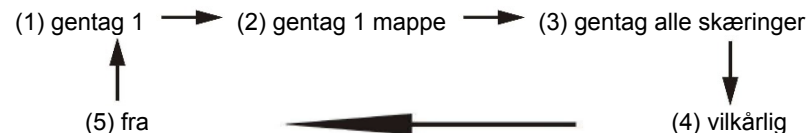

Afspilningsfunktion	Indikator på LCD-displayet
Gentag skæring	
Gentag alle	 ALLE
Vilkårlig	
Fra	-----

Gælder MP3-CD



Afspilningsfunktion	Indikator på LCD-displayet
Gentag skæring	
Gentag mappe	 
Gentag alle	 ALLE
Vilkårlig	
Fra	-----

● **Gentag afspilning**

Med denne funktion kan du vælge at gentage afspilningen af en bestemt skæring, en mappe (kun MP3) eller hele CD'en.

● **Vilkårlig afspilning**

Med denne funktion kan du vælge at lytte til alle skæringer i vilkårlig rækkefølge.

CD-program

Du kan oprette et program bestående af op til 20 skæringer til afspilning i en selvvalgt rækkefølge. Inden du begynder at programmere, skal du huske at trykke på knappen "stop ■" (8).

1. Vælg funktionen CD og afbryd afspilning af CD'en.
 2. Tryk på knappen "hukommelse/indst. af ur" (21), hvorefter "MEM" vises på LCD-displayet (6).
 3. Vælg den ønskede skæring ved hjælp af knapperne Spring frem ►► eller tilbage ◄◄ (14/15).
 4. Tryk på knappen "hukommelse/indst. af ur" (21) for at gemme skæringen i afspillerens hukommelse.
 5. Gentag om nødvendigt trin 3 og 4 for hver skæring, du vil føje til programmet.
 6. Når du har valgt alle ønskede skæringer, skal du trykke på knappen "Play/Pause ►||" (12) for at afspille skæringerne i den valgte rækkefølge.
 7. Tryk på knappen "Stop ■" (13) for at afbryde afspilningen, tryk på knappen Stop igen for at slette programmet fra afspillerens hukommelse.
- Programmeringen afbrydes automatisk, hvis du ikke trykker på nogen knapper i en periode på ca. 10 sekunder efter, at du har trykket på knappen "hukommelse/indst. af ur".

Afspilning af MP3 musikfiler fra en USB lagerenhed

Tilslutning

Systemet kan dekode og afspille alle MP3-filer gemt på en USB-enhed tilsluttet USB-terminalen.

1. Stil først anlægget på standby eller vælg en anden afspilningsfunktion end USB.
2. Åbn USB-nøglen og sæt den korrekt i USB-terminalen. Sørg for at skubbe den helt ind.
 - Hvis du vender USB-nøglen forkert, kan det beskadige anlægget. Derfor skal du altid tjekke retningen, inden du tilslutter den.
3. Tryk på knappen Function (5) og vælg "USB".
4. Systemet begynder automatisk at læse det tilsluttede lagermedie, og på LCD-displayet (6) vises det samlede antal mapper og MP3-filer på mediet. Herefter starter afspilningen automatisk.
5. Afspilningen udføres på samme måde som for CD/MP3 herover.

Bemærk

- I USB-tilstand kan systemet kun genkende og læse filer i formatet MP3, ingen andre musikformater understøttes.
- Hvis du tilslutter en MP3-afspiller via USB-terminalen, vil det kunne forekomme, at ikke alle MP3-filer vil blive genkendt. Dette skyldes forskelle i MP3 indkodningsformatet. Det er ikke en fejl ved anlægget.
- USB-terminalen understøtter ikke tilslutning af en USB-enhed via et forlænger-kabel og er ikke designet til direkte kommunikation med en computer.

Frakobling af USB

Inden du tager USB-mediet ud, skal du først skifte afspilningsfunktion til CD, Aux eller Tuner. Tag herefter USB-enheden ud ved at trække den ud af USB-terminalen.

Indkodning af CD-filer til MP3-filer

Systemet kan indkode filer fra normale CD/Tuner/Aux eller kassettebånd til formatet MP3 og gemme dem på et lagermedie via USB-terminalen.

Systemet opretter en mappe med navnet – "RIP" for filer fra en CD, "REC" for filer fra Tuner, Aux eller kassette og "FROMCD" for kopier af MP3-CD'er. Indkodningsbitraten er som standard 128 kb/s.

A) CD-indkodning

I) Indkodning af 1 skæring/1 disk ved 1x hastighed

1. Gennemfør afspilningen af den CD-skæring, du vil indkode og optage, på normal vis.
2. Tryk på knappen "● REC" (10) under afspilning af den ønskede skæring, hvorefter "REC" og "USB" begynder at blinke på LCD-displayet.
3. Tryk på knappen "● REC" (10) igen, hvorefter "REC" og "ONE" blinker på displayet.
4. Tryk på knappen "● REC" (10) igen, hvorefter ikonet "REC USB" blinker på displayet. Herefter udføres indkodningen.
5. Når optagelsen er gennemført, afbryder anlægget automatisk afspilningen.
6. Tryk på knappen "stop ■" (11), hvis du vil afbryde optagelsen tidligere.
7. Hvis du vil indkode en hel CD, skal du vælge funktionen CD og afbryde afspilningen. Tryk dernæst på knappen "● REC" (10) tre gange, indtil "REC USB" blinker på displayet. Systemet starter nu afspilning og indkodning af hele CD'en.

Bemærk:

- Optagehastigheden er 1:1, således at optagelsen varer lige så længe som afspilningen af skæringen eller CD'en.
- Optageformatet er som standard – mp3 bitrate: 128 kb/s, samplingsrate: 44,1 kHz
- Tryk på knappen "stop ■" (13), hvis du vil afbryde optagelsen før tid.

B) Kopiering af MP3-filer

Hvis du i stedet for en CD lægger en MP3-CD i afspilleren, vil systemet kopiere filerne til USB-enheden, når du trykker på knappen "● REC" (10). Handlingen udføres på samme måde som beskrevet herover for CD-indkodning, og systemet skifter kun til kopiering, hvis afspilleren kan registrere MP3-filer på CD'en.

C) Indkodning af DAB

1. Udfør afspilningen af den radiostation, du vil indkode fra, som beskrevet tidligere i denne vejledning.
2. Tryk to gange på knappen "● REC" (10), indtil ikonet "REC USB" blinker på displayet. Herefter udføres indkodningen.
3. Når optagelsen er gennemført, skal du trykke på knappen "stop ■" (13), indtil symbolet "REC USB" forsvinder.

D) Indkodning fra Kasette/Aux /Pladespiller/BT

- 1) Sæt en USB-nøgle i afspilleren (kontrollér, at der er tilstrækkeligt med fri plads på den).
- 2) Tryk på knappen Function (5), vælg den indkodningstilstand, du vil anvende, f.eks. "tape" eller "Aux" osv., og start afspilning af den skæring, du vil indkode. Tryk dernæst to gange på knappen "● REC" (10).
- 3) På LCD-displayet (6) blinker ikonet "REC USB". Systemet starter nu indkodningstilstand.
- 4) Start afspilningen af et kasettebånd eller start afspilning fra din eksterne Aux-enhed og find den skæring, du vil indkode til

MP3-format.

- 5) Når du er færdig med optagelsen, skal du trykke på knappen "stop" (13), indtil symbolerne "USB" og "REC USB" forsvinder.

E) Opdeling i skæringer (kun fjernbetjening)

Du kan opdele dine optagelser fra kassette eller Aux/DAB osv. i enkeltfiler ved at gennemføre USB skæring for skæring indkodning. Hver gang, du trykker én gang på knappen "TS" (Opdeling i skæringer) (på fjernbetjeningen) i løbet af indkodningen fra kassettebånd eller Aux in, vil systemet generere en ny skæring og fortsætte optagelsen. Hver gang, teksten "SAVE" (gemmer) blinker én gang på LCD-displayet, betyder det, at afspilleren har oprettet en ny skæring.

F) Kopiering af MP3-filer

Hvis du i stedet for en CD lægger en MP3-CD i afspilleren, vil systemet kopiere filerne til USB, når du trykker på knappen "REC" (10). Handlingen udføres på samme måde som beskrevet herover for CD-indkodning, og systemet skifter kun til kopiering, hvis afspilleren kan registrere MP3-filer på CD'en.

Sletning af filer på USB (fjernbetjening)

Systemet kan slette filer, der er gemt på en USB-nøgle, på følgende måde:

- 1 · Forbind lagermediet og vælg funktionen "USB".
- 2 · Tryk på knappen "delete", hvorefter LCD-displayet (6) viser (del ---001).
- 3 · Tryk på knappen Spring frem ►► eller Spring tilbage ◄◄ og vælg den fil, du vil slette.
- 4 · Tryk på knappen "delete" for at bekræfte eller annullere og tryk dernæst på Spring frem ►► eller Spring tilbage ◄◄ for at vælge mellem "ja" eller "nej".
- 5 · Tryk på knappen "delete" igen for at bekræfte dit valg.

Bemærk:

- Tryk én gang på knappen "stop" på fjernbetjeningen for at afslutte slettefunktionen.

Pladespiller

1. betjening

- Fjern støvdækslet.
- Husk at åbne låsebøjlen, inden du løfter tonearmen fra lejet, og lås bøjlen igen efter brugen.

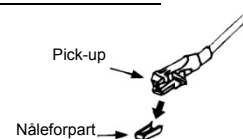

1. Vælg funktionen "Phono" ved hjælp af knappen Function (5)
2. Stil hastighedsregulatoren (27) på den ønskede hastighed afhængigt af den plade, du vil afspille.
3. Læg pladen på pladetallerkenen (brug om nødvendigt single-adapteren).
4. Hæv Tonearmsliftten (26).
5. Løft tonearmen fra lejet og før den langsomt ind til ydersiden af pladen. Pladetallerkenen begynder at rotere. Placer tonearmen over det ønskede sted på pladen.
6. Sænk Tonearmsliftten (26). Tonearmen sænkes langsomt ned på pladen, og afspilningen starter.
7. Når afspilningen er færdig, vender tonearmen automatisk tilbage til lejet.
8. Hvis du vil afbryde afspilningen manuelt, skal du løfte tonearmen fra pladen og føre den tilbage til lejet.

● Afspilningspause

Hvis du hæver Tonearmsliftten (26), løftes tonearmen fra pladen, og afspilningen afbrydes midlertidigt.

Bemærk:

- **Pladespillerens autoreturneringssystem er mekanisk, og efter transport vil nulstillingspunktet typisk være forrykket. Derfor vil tonearmen automatisk vende tilbage til lejet, når du første gang fører den ind til pladetallerkenen. Dette er ikke en fejl.**
- **Eftersom længden på pladeoptagelser varierer, vil du af og til opleve, at tonearmen ikke automatisk kan vende tilbage til lejet efter afspilning af en plade. Før tonearmen tilbage til lejet manuelt, eller justér autoreturneringssystemet, som beskrevet herunder.**

Vigtigt:

For at sikre, at pladespilleren kan afspille plader med forskellige standarder fuldt ud, findes der et justeringshul mærket "NO OPEN" og dækket af en PVC-plade på bagsiden af afspilleren (31) til justering af skruen inde i pladespilleren.

Hvis afspilningen afbrydes før tiden, og tonearmen automatisk vender tilbage til lejet, skal du med en skruetrækker dreje skruen

inde i hullet ca. 45 grader med uret. Hvis pladen stadig ikke kan afspilles fuldt ud, skal du afbryde afspilningen og dreje skruen endnu 45 grader med uret, indtil pladespilleren kan afspille hele pladen, og tonearmen automatisk vender tilbage til lejet. Hvis pladespilleren ikke stopper, og tonearmen ikke automatisk vender tilbage til lejet, når pladen er spillet færdig, skal du med en skruetrækker dreje skruen inde i hullet ca. 45 grader mod uret. Hvis pladen stadig ikke afspilles korrekt, skal du afbryde afspilningen og dreje skruen endnu 45 grader mod uret, indtil pladetallerkenen automatisk holder op med at dreje, og tonearmen automatisk vender tilbage til lejet.

Afspilning af kassettebånd

Generel betjening

Afspilning af kassettebånd: Når du sætter en kassette i afspilleren, starter afspilningen automatisk.

Stop og udskydning af kassettebånd: Tryk knappen "Tape forward/eject" helt ind, hvorefter kassettebåndet skydes ud gennem åbningen i kassette-indstikket. Knappen "Tape forward/eject" forbliver trykket ind.

Fremadspoling: Tryk knappen "Tape forward/eject" halvt ind under afspilning, hvis du vil spole båndet hurtigt fremad. Knappen "Tape forward/eject" forbliver halvt trykket ind.

Tryk let på knappen "Tape forward/eject" igen, når du vil vende tilbage til normal afspilning. Knappen "Tape forward/eject" vender tilbage til sin højeste position.

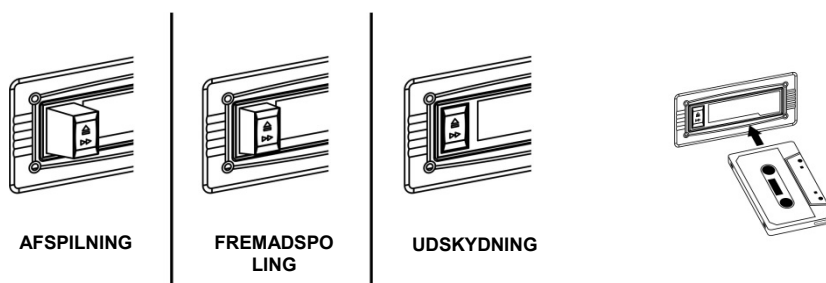

Bemærk

- Sørg for at vende kassettebåndet korrekt, når du skubber det ind i afspilleren.
- Du vil kunne høre en anelse støj, og lyden afspilles ikke normalt, mens der spoles frem.
- Det anbefales, at du altid tager kassettebåndet ud af afspilleren, når du er færdig med at lytte til det. Lad ikke kassettebåndet sidde i afspilleren, når det ikke afspilles.

Bluetooth-tilslutning og -afspilning

1. Tryk på knappen Function (5) og vælg "Bluetooth".
2. Bluetooth-ikonet blinker på LCD-displayet (6) som tegn på, at afspilleren er i BT søgetilstand, men ikke parret.
3. Slå Bluetooth-funktionen til i din BT-enhed (f.eks. en mobiltelefon) og vælg "NR513DAB" i listen over tilgængelige BT-enheder.
4. Når forbindelsen er oprettet, begynder Bluetooth-ikonet at lyse konstant på LCD-displayet (6).
5. Start afspilningen på din BT-enhed og hør lyden gennem afspilleren.

Tilslutning via Aux-in

Tilslut en anden audioenhed, f.eks. en (bærbar) CD-afspiller, MP3-afspiller, (bærbar) kassetteafspiller, iPod osv. til denne afspiller gennem et tilslutningskabel med 3,5 mm jackstik (medfølger ikke). Forbind dette kablets ene stik til hovedtelefonstikket på den eksterne enhed og forbind kablets andet stik til aux-in-terminalen (2) på siden af denne afspiller. Tryk dernæst på knappen Function (5) og vælg "AUX". Start afspilningen på din eksterne afspiller og nyd musikken.

Yderligere funktioner

A. Sleep autosluk

1. Tryk på knappen "Sleep" (18), hvorefter "SLP-120" vises på LCD-displayet (6).
2. Tryk gentagne gange på knappen for at justere perioden for autosluk. Du kan vælge mellem 120 > 90 > 60 > 45 >...15 minutter, og ikonet for autosluk "Z" vises på LCD-displayet.
3. Systemet afbryder automatisk og går på standby efter det valgte tidsrum.
4. Hvis du vil annullere autosluk, skal du trykke på knappen "Sleep", indtil "SLP-off" vises, og indikatoren "Z" forsvinder fra LCD-displayet.

B. Opsætning af timerfunktionen

Med denne funktion kan du gøre anlægget til et vækkeur, der automatisk vækker dig enten med CD, DAB, FM-radio eller USB-afspilning.



Stil først anlægget på standby og tryk og hold dernæst knappen "Timer" (18) for at åbne opsætningen. LCD-displayet viser først "SET TIMER" og skifter dernæst til "SELECT SOURCE" samtidig med, at timerikonet  blinker på displayet:

- 1) Vækkekilde: tryk gentagne gange på knappen "Function" og vælg den ønskede signalkilde "CD" -- "FM" -- "DAB"-- "USB". Tryk på knappen "Timer" for at bekræfte dit valg af signalkilde.
- 2) Vækkestyrke: tryk på knappen Spring frem/tilbage (14/15) og indstil lydstyrken til det ønskede niveau. Tryk dernæst på knappen "Timer" (18) for at bekræfte dit valg.
- 3) Vækketidspunkt: tryk på knappen "Spring frem ►►/tilbage ◄◄" (14/15) og indsæt det ønskede timetal. Tryk dernæst på knappen "Timer" for at bekræfte timetallet. Tryk på knappen "Spring frem ►►/tilbage ◄◄" (14/15) og indsæt minuttallet. Tryk på knappen "Timer" for at gemme tidspunktet i hukommelsen.

Bemærk

- Hvis du har valgt en signalkilde (f.eks. USB/CD), der ikke er tilsluttet, vil anlægget på vækketidspunktet i stedet som standard automatisk starte afspilning af FM-radio.
- Ved vækning med FM- eller DAB-radio vil vækningen finde sted med den station, du senest lyttede til, inden du slukkede radioen.
- Sluk anlægget manuelt, når du vil afbryde vækningen, eftersom systemet ikke automatisk slukker, når det er blevet tændt af alarmfunktionen.

● Aktivering/deaktivering af timerfunktionen

1. Når du vil aktivere timeren, skal du trykke én gang på knappen "Timer" på fjernbetjeningen, indtil timerindikatoren  vises på LCD-displayet (6).
2. Når du vil annullere timerfunktionen, skal du trykke på knappen "Timer" igen, indtil timerindikatoren  forsvinder.

C. Faste equalizerindstillinger

Dette anlæg tilbyder 4 forskellige faste equalizerindstillinger, der kan forbedre din lytteoplevelse. Du kan vælge den ønskede effekt ved at trykke gentagne gange på knappen "Preset equalizer" (22), der skiftes som følger:



Fjernbetjeningen

Knapper og funktioner

Ilægning af batterier (batterier medfølger ikke)

Fjernbetjeningen kræver 2 stk. batterier str. "AAA" for at kunne fungere

Oversigt over knapperne

- | | |
|---|---|
| 1. On/standby | Tryk for at tænde anlægget / stille det på standby |
| 2. Afspil/pause /kanalsøgning | ▶ I CD/USB-tilstand: tryk for at afspille/pause afspilningen |
| 3. Spring frem ▶▶ /tilbage I◀◀ /Kanalsøgning+/- | Tryk for at springe til næste/foregående skæring under afspilning af CD/USB
Tryk for at ændre radiofrekvensen op eller ned under kanalsøgning |
| 4. Stop ■/Enter | I CD/USB-tilstand: tryk for at afbryde afspilningen
I Tuner-tilstand: vælg mellem stereo/mono |
| 5. Mape/Fast op/ned station | I Tuner-tilstand: tryk for at vælge en fast programplads op/ned
I USB-tilstand: tryk for at vælge en mappe op/ned |
| 6. Kanalsøgning | I FM/DAB-tilstand, tryk for at søge efter stationer |
| 7. Optag | Tryk for at aktivere funktionen indkodning/kopiering af mp3-filer |
| 8. Volumen -/+ | Tryk for at skrue op eller ned for lyden |
| 9. TS | I indkodningstilstand: tryk for at aktivere opdeling i skæringer |
| 10. Autosluk/Timer | Når anlægget er tændt: tryk for at aktivere sleep autosluk
I standby: tryk og hold for at åbne opsætning af timer og tryk én gang for at aktivere/deaktivere timerfunktionen |
| 11. Afspilningsfunktion | I CD-tilstand: tryk for at aktivere vilkårlig afspilning/gentagefunktion |
| 12. ▲ | CD / tæt på døren |
| 13. Funktionsvælger | Vælg blandt funktionerne CD/Tuner/USB/Aux |
| 14. Del/info | I USB-tilstand: tryk for at slette en fil fra USB lagermediet
I MP3 afspilningstilstand: tryk for at aktivere ID3-funktionen
I DAB/FM-tilstand, tryk for at se oplysninger om udsendelsen |
| 15. Preset equalizer | Tryk på knappen for at vælge blandt de forskellige equalizerindstillinger |
| 16. Slå lyden fra | Tryk for at afbryde lyden midlertidigt |
| 17. Hukommelse/indst. af ur | I standby: tryk og hold for at indstille uret
I CD/USB/Tuner-tilstand: tryk for at lagre i hukommelsen |

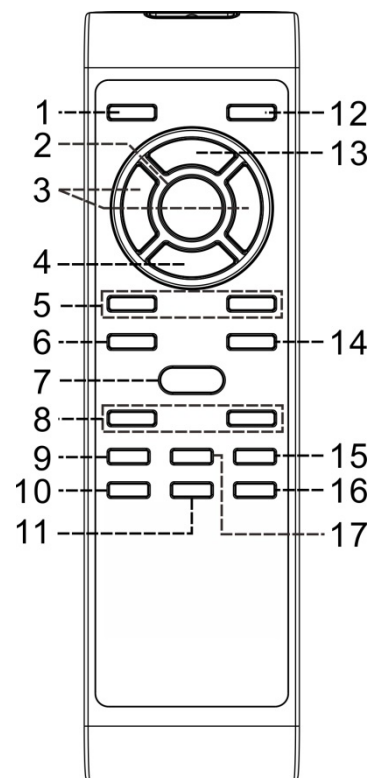

Specifikationer

UKB/FM: 87,5-108 MHz

DAB+band III: 174-240 MHz

Strømforsyning: AC230V 50Hz

Strømforbrug: 33W

Bemærk: Pga. kravene i ERP stadie 2 til beskyttelse af miljøet kræves det, at afspilleren automatisk skifter til standby, når ingen afspilning har fundet sted i 15 minutter.

Hiermit bestätigt Wörlein GmbH, dass sich dieses Gerät in Übereinstimmung mit den grundlegenden Anforderungen und den übrigen einschlägigen Bestimmungen der Richtlinie 1999/5/EG befindet.

Eine Kopie der Konformitätserklärung kann unter folgender Adresse bezogen werden.

Wörlein GmbH, Gewerbestrasse 12, D 90556 Cadolzburg, Germany

Email: info@woerlein.com

Tel.: +49 9103 71 67 0

Hereby, Wörlein GmbH declares that this device is in compliance with the essential requirements and other relevant provisions of Directive 1999/5/EC.

A copy of the Declaration of Conformity may be obtained at the following location:

Wörlein GmbH, Gewerbestrasse 12, D 90556 Cadolzburg, Germany

Email: info@woerlein.com

Tel.: +49 9103 71 67 0

Par la présente, Wörlein GmbH déclare que cet appareil est conforme aux exigences principales et autres clauses applicables de la Directive 1999/5/CE.

Vous pouvez demander de recevoir une copie de la déclaration de conformité en écrivant à l'adresse suivante :

Wörlein GmbH, Gewerbestrasse 12, D 90556 Cadolzburg, Germany

Email: info@woerlein.com

Tel.: +49 9103 71 67 0

Wörlein GmbH verklaart hierbij dat dit apparaat in overeenkomst is met de essentiële vereisten en andere relevante bepalingen van de Richtlijn 1999/5/EC.

Er kan een kopie van de Conformiteitsverklaring worden verkregen op de volgende locatie:

Wörlein GmbH, Gewerbestrasse 12, D 90556 Cadolzburg, Germany

Email: info@woerlein.com

Tel.: +49 9103 71 67 0

Con la presente, Wörlein GmbH dichiara che questo dispositivo è conforme ai requisiti essenziali e altre disposizioni contenute nella Direttiva 1999/5 / CE.

Una copia della Dichiarazione di conformità è disponibile al seguente indirizzo:

Wörlein GmbH, Gewerbestrasse 12, D 90556 Cadolzburg, Germania

Email: info@woerlein.com

Tel .: +49 9103 71 67 0

Härmed Wörlein GmbH deklarerar att denna enhet är i överensstämmelse med de grundläggande kraven och andra relevanta bestämmelser i direktiv 1999/5 / EG.

En kopia av försäkran om överensstämmelse kan erhållas på följande plats:

Wörlein GmbH, Gewerbestrasse 12, D 90.556 Cadolzburg, Tyskland

E-post: info@woerlein.com

Tel .: +49 9103 71 67 0

Herved Wörlein GmbH erklærer, at denne enhed er i overensstemmelse med de væsentlige krav og øvrige relevante krav i direktiv 1999/5 / EF.

En kopi af Overensstemmelseserklæringen kan fås på følgende placering:

Wörlein GmbH, Gewerbestrasse 12, D 90556 Cadolzburg, Tyskland

E-mail: info@woerlein.com

Tel .: +49 9103 71 67 0

Tímto Wörlein GmbH prohlašuje, že toto zařízení je ve shodě se základními požadavky a dalšími příslušnými ustanoveními směrnice 1999/5 / EC.

Kopii Prohlášení o shodě lze získat v následujícím umístění:

Wörlein GmbH, Gewerbestrasse 12, D 90556 Cadolzburg, Německo

E-mail: info@woerlein.com

Tel .: +49 9103 71 67 0