

volcano³ / merido³

volcano⁵ / merido⁵

ritter
made in Germany

de	Gebrauchsanleitung Toaster
en	Operating instructions Toaster
fr	Mode d'emploi Grille-pain
bg	Ръководство за употреба Тостер
cs	Návod k obsluze Opékač
da	Brugsanvisning Brødrister
es	Instrucciones de uso Tostadora
fi	Käyttöohje Leivänpaahdin
hr	Upute za uporabu Toster
hu	Használati utasítás Pirító
it	Istruzioni d'uso Tostapane
nl	Gebruiksaanwijzing Broodrooster
no	Bruksanvisning Brødrister
pl	Instrukcja obsługi Toster
ro	Instrucțiuni de utilizare Prăjitor de pâine
ru	Руководство по использованию Тостер
sk	Návod na použitie Toaster
sl	Navodilo za uporabo Opekač
sv	Bruksanvisning Brödrost
tr	Kullanım kılavuzu Ekmek kızartma makinesi

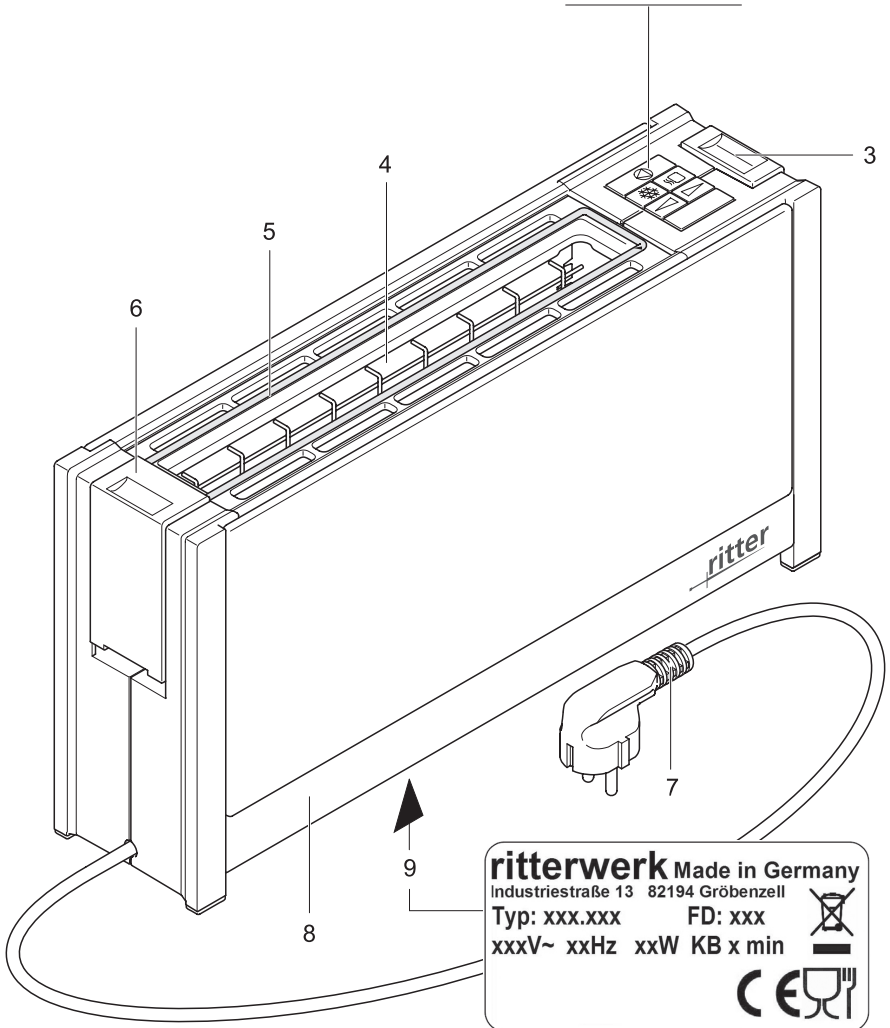
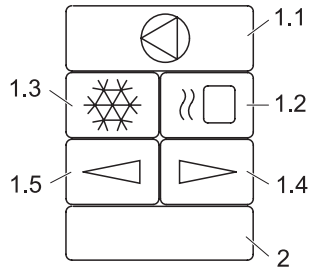

ritterwerk Made in Germany
 Industriestraße 13 82194 Gröbenzell
 Typ: xxx.xxx FD: xxx
 xxxV~ xxHz xxW KB x min

	de	en	fr
1	Funktionstasten	Function buttons	Touches de fonction
1.1	Stopp-Taste	Stop button	Touche Arrêt
1.2	Aufwärm-Taste	Reheat button	Touche Réchauffage
1.3	Auftau-Taste	Defrost button	Touche Décongélation
1.4	Röstgradeinstellung: Röstgrad verringern	Toasting degree setting: Reduce toasting degree	Réglage du thermostat : diminution de la température
1.5	Röstgradeinstellung: Röstgrad erhöhen	Toasting degree setting: Increase toasting degree	Réglage du thermostat : augmentation de la température
2	LED-Anzeige	LED display	Voyants DEL
3	Einschaltsschieber	Power sliding switch	Touche de mise en marche
4	Röstschacht	Toasting slot	Fente
5	Brötchenauflage	Bread and roll rack	Support viennoiserie
6	Ausklappschieber für Brötchenauflage	Slide bar for collapsible bread and roll rack	Taquet à déplier pour le support viennoiserie
7	Netzstecker mit Kabel	Power plug with cable	Fiche secteur avec câble
8	Krümelfach	Crumb tray	Tiroir ramasse miettes
9	Typenschild	Type label	Plaque signalétique

	bg	cs	da
1	Функционални бутони	Funkční tlačítka	Funktionsknapper
1.1	Бутон за спиране	Tlačítko Stop	Stopknap
1.2	Бутон за претопляне	Tlačítko ohřívání	Opvarningsknap
1.3	Бутон за размразяване	Tlačítko rozmrazování	Optøningsknap
1.4	Регулиране на нивото на изпичане: Намаляване на нивото на изпичане	Nastavení stupně opékání: Menší stupeň opékání	Indstilling af ristningsgrad: Reduktion af ristningsgrad
1.5	Регулиране на нивото на изпичане: Повишаване на нивото на изпичане	Nastavení stupně opékání: Větší stupeň opékání	Indstilling af ristningsgrad: Forøgelse af ristningsgrad
2	LED индикатор	Ukazatel	LED-visning
3	Плъзгач за включване	Posuvný vypínač	Tændknop
4	Отвор за печене	Opékačský prostor	Risteslids
5	Стойка за препичане на хлебчета	Podpěra na pečivo	Bollerister
6	Плъзгач за изваждане на стойката за препичане на хлебчета	Jezdec podpěry na pečivo	Udklappningsknop til bollerister
7	Мрежов щепсел с кабел	Zástrčka s kabelem	Stik med kabel
8	Подносче за трохи	Příhrádka na drobky	Krummebakke
9	Фирмена табелка	Typový štítek	Typeskilt

	es	
1	Teclas de función	3 Palanca de mando
1.1	Tecla Stop	4 Ranura de tueste
1.2	Tecla Recalentamiento	5 Soporte de calentamiento
1.3	Tecla Descongelación	6 Botón de mando del soporte de calentamiento
1.4	Botón de ajuste: Bajar el nivel de tostado	7 Enchufe con cable
1.5	Botón de ajuste: Subir el nivel de tostado	8 Bandeja recogemigas
2	Indicador LED	9 Placa de identificación

	fi	hr	hu
1	Toimintopainikkeet	Funkcijske tipke	Funkciógombok
1.1	Keskeytyspainike	Tipka STOP	Leállítás gomb
1.2	Uudelleenlämmityspainike	Tipka za podgrijavanje	Újramelegítés gomb
1.3	Sulatuspainike	Tipka za odmrzavanje	Kiolvasztás gomb
1.4	Paahtoasteen säätö: vähemmän paahtoa	Postavljanje razine tostiranja: smanjenje razine tostiranja	Pirítási fokozat beállítása: Pirítási fokozat csökkentése
1.5	Paahtoasteen säätö: enemmän paahtoa	Postavljanje razine tostiranja: povećanje razine tostiranja	Pirítási fokozat beállítása: Pirítási fokozat növelése
2	LED-ilmaisin	LED prikaz	LED-kijelző
3	Käynnistinvipu	Prekidač za uključivanje	Bekapcsoló csúszka
4	Paahtoaukko	Otvor za tostiranje	Sütőtér
5	Lämmitysteline	Stalak za peciva	Zsemlemelegítő feltét
6	Lämmitystelineen vipu	Klizač za podizanje stalka	Zsemlemelegítő feltét kipattintó csúszkája
7	Pistoke ja verkkovirtajohto	Utikač s kabeleom	Hálózati csatlakozó kábellel
8	Murualusta	Ladica za mrvice	Morzsatálca
9	Tyypikilpi	Tipška pločica	Típusjelzés

	it	nl	no
1	Pulsanti di funzionamento	Functietoetsen	Funksjonstaster
1.1	Pulsante stop	Stoptoets	Stopptast
1.2	Pulsante di ritostatura	Opwarmtoets	Oppvarmingstast
1.3	Pulsante di scongelamento	Ontdooitoets	Opptiningstast
1.4	Impostazione del grado di tostatura: riduzione del grado di tostatura	Instelling roostergraad: roostergraad verlagen	Innstilling for bruningsgrad: Senke bruningsgraden
1.5	Impostazione del grado di tostatura: aumento del grado di tostatura	Instelling roostergraad: roostergraad verhogen	Innstilling for bruningsgrad: Øke bruningsgraden
2	Indicatore LED	LED-indicatie	LED-panel
3	Interruttore di accensione	Inschakelschuif	Startspak
4	Vano di tostatura	Roosterschacht	Ristespalte
5	Minigriglia per scaldare il pane	Broodjesrekje	Rundstykkeholder
6	Leva per minigriglia per scaldare il pane	Uitklapschuif voor broodjesrekje	Uttrekkbar rundstykkeholder
7	Spina con cavo	Netstekker met snoer	Stikkontakt med ledning
8	Raccoglibriciole	Kruimellade	Smuleskuff
9	Targhetta	Typeplaatje	Typeskilt

	pl	ro	ru
1	Przyciski funkcyjne	Taste funcționale	Функциональные клавиши
1.1	Przycisk stop	Tasta Oprire	Клавиша остановки
1.2	Przycisk podgrzewania	Tasta Reîncălzire	Клавиша подогрева
1.3	Przycisk rozmrażania	Tasta Decongelare	Клавиша размораживания
1.4	Ustawianie stopnia opiekania: zmniejszanie stopnia opiekania	Reglarea gradului de prăjire: reducerea gradului de prăjire	Установка температу- ры обжарки: уменьшение температуры обжарки
1.5	Ustawianie stopnia opiekania: zwiększanie stopnia opiekania	Reglarea gradului de prăjire: creșterea gradului de prăjire	Установка температу- ры обжарки: увеличение температуры обжарки
2	Wyświetlacz LED	Afișaj LED	Светодиодный индикатор
3	Suwak włączający	Comutator glisant de pornire	Включающий ползунок
4	Szczelina opiekania	Fantă de prăjire	Обжарочная камера
5	Ruszt do bułek	Suport de chifle	Противень для булочек
6	Suwak do rozkładania rusztu do bułek	Glisor pentru suportul de chifle	Раскрывающаяся заслонка противня для булочек
7	Wtyczka z przewodem	Ștecăr cu cablu	Сетевой шнур с вилкой
8	Tacka na okruchy	Tavă pentru firimituri	Поддон для крошек
9	Tabliczka znamionowa	Plăcuță de identificare	Заводская табличка

	sk	sl	sv
1	Tlačidlá funkcií	Funkcijske tipke	Funktionsknappar
1.1	Tlačidlo stop	Tipka STOP	Stoppknapp
1.2	Tlačidlo ohrevania	Tipka za pogrevanje	Uppvärmningsknapp
1.3	Tlačidlo rozmrazovania	Tipka za odtajanje	Uppfrysningsknapp
1.4	Nastavenie stupňa opekania: zníženie stupňa opekania	Nastavitev moči pečenja: znižanje moči pečenja	Rostningsgradinställning: minska rostningsgraden
1.5	Nastavenie stupňa opekania: zvyšenie stupňa opekania	Nastavitev moči pečenja: zvišanje moči pečenja	Rostningsgradinställning: öka rostningsgraden
2	LED ukazovateľ	LED-indikator	LED-indikering
3	Spúšťacia páčka	Vklopno stikalo	Startreglage
4	Opekacia štrbina	Reža	Rostningsfack
5	Nástavec na žemle	Držalo	Frallhållare
6	Vysúvač nástavca na žemle	Stikalo za dvig držala	Skjutreglage för frallhållare
7	Sieťová zástrčka s káblom	Električni vtič s káblom	Stickkontakt med kabel
8	Tácka na omrvinky	Predalček za drobtine	Smulfack
9	Typový štítok	Tipška ploščica	Typskylt

	tr		
1	Fonksiyon tuşları	3	Çalıştırma kolu
1.1	Durdurma tuşu	4	Kızartma haznesi
1.2	Tekrar ısıtma tuşu	5	Ekmek haznesi
1.3	Buz çözme tuşu	6	Ekmek haznesi için kaldırma kolu
1.4	Kızartma derecesi ayarı: Kızartma derecesini azaltma	7	Kablolu elektrik fişi
1.5	Kızartma derecesi ayarı: Kızartma derecesini artırma	8	Kırıntı tepsisi
2	LED gösterge	9	Bilgi etiketi

de	Gebrauchsanleitung.....	3
en	Operating instructions	9
fr	Mode d'emploi	15
bg	Ръководство за употреба.....	21
cs	Návod k obsluze	27
da	Brugsanvisning	33
es	Instrucciones de uso.....	38
fi	Käyttöohje	44
hr	Upute za uporabu	50
hu	Használati utasítás	55
it	Istruzioni d'uso	61
nl	Gebruiksaanwijzing.....	67
no	Bruksanvisning.....	73
pl	Instrukcja obsługi	79
ro	Instrucțiuni de utilizare	85
ru	Руководство по использованию.....	91
sk	Návod na použitie.....	97
sl	Navodila za uporabo	103
sv	Bruksanvisning.....	109
tr	Kullanım kılavuzu	114

ALLGEMEINE SICHERHEITSHINWEISE

Um Verletzungen oder eine Beschädigung des Toasters zu vermeiden, beachten Sie unbedingt nachfolgende Sicherheitshinweise:

- Setzen Sie den Toaster nur im Haushalt und nicht gewerblich ein.
- Stellen Sie das Gerät nie auf heiße Oberflächen oder in die Nähe offener Flammen.
- Verwenden Sie ausschließlich das mitgelieferte Zubehör.
- Verwenden Sie ausschließlich ordnungsgemäße Verlängerungskabel.
- Knicken Sie das Netzkabel nicht. Wickeln Sie das Kabel nicht um das Gerät.
- Verlegen Sie das Netzkabel so, dass es nicht mit heißen oder scharfkantigen Gegenständen in Berührung kommt.
- Arbeiten Sie mit dem Toaster erst, nachdem er sicher aufgestellt wurde.
- Das Gerät kann von Kindern ab 8 Jahren sowie von Personen mit reduzierten physischen, sensorischen oder mentalen Fähigkeiten oder Mangel an Erfahrung und/oder

Wissen benutzt werden, wenn sie beaufsichtigt oder bezüglich des sicheren Gebrauchs unterwiesen wurden und die daraus resultierenden Gefahren verstanden haben.

- Kinder dürfen nicht mit dem Gerät spielen.
- Kinder jünger als 8 Jahre sind vom Gerät und der Anschlussleitung fernzuhalten.
- Reinigung und Benutzer-Wartung dürfen nicht durch Kinder durchgeführt werden, es sei, denn sie sind älter als 8 Jahre und beaufsichtigt.
- Das Gerät ist bei nicht vorhandener Aufsicht und vor dem Reinigen stets vom Netz zu trennen.
- Der Toaster darf nicht über eine Zeitschaltuhr oder ein Fernwirkssystem betrieben werden.
- Schließen Sie den Toaster ausschließlich an eine geeignete Wechselspannungsquelle an, die den Angaben auf dem Typenschild entspricht.
- Lassen Sie den Toaster während des Betriebs nicht unbeaufsichtigt.

Stromschlaggefahr

- Ziehen Sie bei Betriebsstörungen, vor jeder Reinigung und wenn der Toaster nicht in Gebrauch ist, immer den Netzstecker aus der Steckdose. Ziehen Sie dabei am Stecker und nicht am Kabel.
- Tauchen Sie den Toaster nicht ins Wasser. Setzen Sie den Toaster niemals Regen oder anderer Feuchtigkeit aus. Sollte der Toaster doch einmal ins Wasser gefallen sein, ziehen Sie erst den Netzstecker aus der Steckdose und nehmen Sie dann das Gerät aus dem Wasser. Lassen Sie danach den Toaster von einer zugelassenen Servicestelle überprüfen, bevor Sie ihn wieder in Betrieb nehmen.
- Benutzen Sie den Toaster nicht mit feuchten Händen. Benutzen Sie ihn nicht, wenn er feucht oder nass ist oder wenn Sie auf feuchtem Boden stehen. Betreiben Sie den Toaster nicht im Freien.
- Stellen Sie bei Beschädigungen von Geräteteilen den Betrieb sofort ein und setzen Sie sich mit dem ritter-Kundendienst in Verbindung.

- Wenn das Netzkabel beschädigt wird, muss dieses durch den Hersteller, seinen Kundendienst oder ähnlich qualifizierte Personen ersetzt werden, um Gefährdungen zu vermeiden.
- Die Heizdrähte werden im Betrieb mit Netzspannung versorgt. Hantieren Sie deshalb niemals mit metallischen Gegenständen im Toaster.

Verbrennungsgefahr

- Während des Betriebs kann die Temperatur berührbarer Oberflächen sehr hoch sein. Lassen Sie den Toaster deshalb erst etwas abkühlen, bevor Sie ihn z. B. zum Reinigen anfassen.
- Die Brötchenaufgabe kann sehr heiß werden. Fassen Sie deshalb die Brötchenaufgabe zum Aufstellen oder Absenken nur am Ausklappschieber an.
- Frisch getoastete oder aufgebackene Brotwaren können sehr heiß sein. Entnehmen Sie das Röstgut deshalb erst, wenn es etwas abgekühlt ist.

Brandgefahr

Brot kann brennen. Es ist deshalb nicht völlig auszuschließen, dass sich Brotwaren beim Toasten entzünden. Beachten Sie deshalb folgende Hinweise:

- Betreiben Sie den Toaster nicht in der Nähe oder unterhalb von brennbaren Materialien wie z. B. Gardinen.
- Decken Sie den Röstschacht, während der Toaster in Betrieb ist, auf keinen Fall ab.
- Toasten Sie keine trockenen Brotwaren wie Knäckebrot oder Zwieback etc.
- Toasten Sie keine bestrichenen Brotwaren.
- Legen Sie Brötchen nie direkt auf den Röstschacht. Verwenden Sie dazu immer die ausgeklappte Brötchenauflage.
- Lassen Sie den Toaster nach jeder Nutzung mind. 30 Sekunden abkühlen.
- Leeren Sie nach jeder Verwendung des Toasters das Krümelfach.

Klappen Sie die Grafiken im vorderen Buchrücken aus. Bitte lesen Sie die Anleitung vor Inbetriebnahme des Toasters sorgfältig durch. Bewahren Sie die Gebrauchsanleitung auf und geben Sie diese bei Weitergabe des Toasters mit. Alternativ steht die aktuelle Gebrauchsanleitung unter www.ritterwerk.de zur Verfügung.

ZWECKBESTIMMUNG

Der Toaster dient ausschließlich zum Rösten von Toastbrot, Schnittbrot und Brötchen für den häuslichen Gebrauch in haushaltsüblichen Mengen.



Der Toaster ist für den Kontakt mit Lebensmitteln geeignet.

Nicht bestimmungsgemäßer Gebrauch oder falsche Bedienung kann zu schweren Verletzungen oder zur Beschädigung des Toasters führen. Es entfallen sämtliche Garantie- und Haftungsansprüche.

FUNKTIONS-BESCHREIBUNG

Der Toaster verfügt über eine automatische Röstgut-zentrierung.

Toasten

Mit der Toastfunktion rösten Sie Brotwaren entsprechend dem gewünschten Röstgrad.

Aufwärmen

Mit der Aufwärmfunktion können Sie ein bereits getoastetes, aber wieder abgekühltes Brot aufwärmen. Der Aufwärmvorgang dauert ca. 30 Sekunden.

Auftauen

Mit der Auftaufunktion können Sie gefrorene Brotscheiben in einem Vorgang auftauen und entsprechend dem eingestellten Röstgrad toasten.

Aufbacken

Mit Hilfe der integrierten Brötchenaufgabe können Sie Brötchen aufbacken.

LED-ANZEIGE

Die LED-Anzeige gibt Aufschluss über die aktuell ausgeführte Funktion:

Toasten

Beim Start des Röstvorgangs leuchtet eine dem eingestellten Röstgrad entsprechende Anzahl an LEDs auf. Der Röstgrad ist in neun Stufen einstellbar.

Mit Fortschreiten des Toastvorgangs erlöschen die LEDs nacheinander, so dass die verbleibende Röstzeit einschätzbar ist.

Aufwärmen

Die LEDs leuchten nacheinander auf und erlöschen, wenn der Aufwärmvorgang abgeschlossen ist.

Auftauen

Während dieses Vorgangs blinken eine dem eingestellten Röstgrad entsprechende Anzahl an LEDs. Sie erlöschen erst, wenn der Auftau- und Röstvorgang beendet ist.

Aufbacken

Beim Start des Aufbackvorgangs leuchtet eine dem eingestellten Röstgrad entsprechende Anzahl an LEDs auf. Mit Fortschreiten des Aufbackvorgangs erlöschen die LEDs nacheinander, so dass die verbleibende Aufbackzeit einschätzbar ist.

INBETRIEBNAHME

Vorbereitung

- Reinigen Sie den Toaster, bevor er mit Lebensmitteln in Verbindung kommt (siehe REINIGEN).
- Stellen Sie den Toaster auf eine ebene, rutschfeste Unterlage in unmittelbarer Nähe zu einer Netzsteckdose.
- Verbinden Sie den Netzstecker (7) mit der Steckdose.
- Führen Sie 3-mal einen Toastvorgang ohne eingelegtes Röstgut durch (siehe ANWENDUNG). Sorgen Sie dabei für eine ausreichende Lüftung z. B. über geöffnete Fenster.

ANWENDUNG

Vorbereitung

- Stellen Sie sicher, dass das Krümelfach (8) eingeschoben ist.

Der Toaster ist so ausgelegt, dass normales Toastbrot bei mittlerer Stufe goldgelb geröstet wird.

Bei goldgelber Röstung wird der Brotgeschmack optimal betont.

Das Röstergebnis kann je nach Typ und Lagerzustand des Brotes abweichen.

Hinweis:

Zu stark geröstetes Brot steht im Verdacht, gesundheitsschädlich zu sein.

Toasten

- Geben Sie das Brot in den Röstschacht (4).
- Drücken Sie den Einschalt-schieber (3) nach unten, bis er einrastet.
- Stellen Sie ggf. mit den Tasten für die Röstgradeinstellung (1.4/1.5) den gewünschten Bräunungsgrad ein.

Der Röstvorgang wird gestartet. Nach Ablauf der Röstzeit wird der Toastvorgang gestoppt.

Aufwärmen

- Geben Sie das aufzuwärmende Brot in den Röstschacht (4).
- Drücken Sie den Einschalt-schieber (3) nach unten, bis er einrastet.
- Drücken Sie die AufwärmTaste (1.2). Nach ca. 30 Sekunden ist der Aufwärmvorgang beendet.

Auftauen

- Geben Sie das aufzutauende Brot in den Röstschacht (4).
- Drücken Sie den Einschalt-schieber (3) nach unten, bis er einrastet.
- Drücken Sie die Auftau-Taste (1.3) und stellen Sie ggf. mit den Tasten für die Röst-gradeinstellung (1.4/1.5) den gewünschten Bräunungsgrad ein.

Der Auftau- und Röstvorgang wird gestartet. Das Brot wird erst aufgetaut und dann entsprechend dem eingestellten Röstgrad getoastet.

Nach Ablauf der Röstzeit wird der Toastvorgang automatisch gestoppt.

Aufbacken

- Stellen Sie die Brötchenauf-lage (5) auf.
- Legen Sie die Aufbackware auf die Brötchenauf-lage.
- Drücken Sie den Einschalt-schieber (3) nach unten, bis er einrastet.
- Stellen Sie ggf. mit den Tasten für die Röstgradeinstel-lung (1.4/1.5) den gewünschten Bräunungsgrad ein.

Vorgang unterbrechen

- Drücken Sie die Stopp-Taste (1.1), um den Vorgang zu unterbrechen. Nach Betätigen der Stopp-Taste wird der Röstgrad auf Werkseinstellung zurückgesetzt.

FALLS SICH EIN BROT VERKLEMMT HAT

Sollte sich das Röstgut im Röstschacht verklemmen, schaltet der Toaster trotzdem nach Ablauf des eingestellten Röstgrades ab.

- Ziehen Sie den Netzstecker (7) aus der Steckdose.
- Versuchen Sie vorsichtig, das Brot vollständig zu lösen und zu entnehmen (z. B. mit einem Holzstiel).

KRÜMELFACH LEEREN

Leeren Sie das Krümel-fach (8) am besten nach jeder Ver-wendung aus, damit keine Brot-krümel im Toaster verkohlen oder festbacken (siehe Kapitel REINIGEN).

REINIGEN

Reinigen Sie den Toaster nach jeder Verwendung, da sich verderbliche Rückstände festsetzen können.



WARNUNG, Stromschlaggefahr:

Ziehen Sie vor dem Reinigen den Netzstecker aus der Steckdose.

VORSICHT, Verbrennungsgefahr:

Lassen Sie den Toaster vor dem Reinigen abkühlen.

- Ziehen Sie das Krümel-fach (8) aus dem Gerät und entsorgen Sie den Inhalt.
- Spülen und trocknen Sie das Krümel-fach von Hand (nicht in der Spülmaschine!).
- Wischen Sie die äußeren Gehäuseteile mit einem feuchtem Tuch ab.

VORSICHT, Gefahr der Beschädigung des Toasters:

- Verwenden Sie keine Scheuermittel, Schwämme mit rauen Oberflächen oder harte Bürsten.
- Reinigen Sie niemals den Röstschacht von innen.

ENTSORGUNG



Dieses Produkt darf am Ende seiner Lebens-dauer nicht über den normalen Hausmüll entsorgt werden. Es muss an einem Sammelpunkt für das Recycling von elektrischen und elektronischen Geräten abgegeben werden. Das Symbol auf dem Produkt, der Gebrauchsanleitung oder der Verpackung weist darauf hin. Die Werkstoffe sind gemäß ihrer Kennzeichnung wieder-verwertbar. Mit der Wieder-verwendung, der stofflichen Verwertung oder anderen Formen der Verwertung von Altgeräten leisten Sie einen wichtigen Beitrag zum Schutze unserer Umwelt.

Bitte erfragen Sie bei der Gemeindeverwaltung die zuständige Entsorgungsstelle.

REACH-VERORDNUNG

Siehe www.ritterwerk.de

SERVICE, REPARATUREN UND ERSATZTEILE

Ihr Toaster entspricht den einschlägigen Sicherheitsbestimmungen für Elektro-Hausgeräte.

Im Reparaturfall setzen Sie sich mit dem ritter-Kundendienst in Verbindung. Damit ist sicher gestellt, dass Mängel und Störungen fachgerecht und schnell behoben werden.

Durch unsachgemäße Reparaturen können erhebliche Gefahren für den Benutzer entstehen. Reparaturen dürfen nur von geschultem Fachpersonal durchgeführt werden. Wenn das Netzkabel beschädigt wird, muss dieses durch den Hersteller, seinen Kundendienst oder ähnlich qualifizierte Personen ersetzt werden, um Gefährdungen zu vermeiden.

Innerhalb der Garantiezeit legen Sie bitte stets den Kaufbeleg bei.

Verwenden Sie nur Original-Ersatzteile. Geben Sie die auf dem Typenschild (9) aufgedruckten oder eingepprägten Informationen an:

1. die 6-stellige Typ-Nummer
2. die 3-stellige FD-Nummer

Kundendienst in Deutschland:

ritterwerk GmbH
Zentralkundendienst
Industriestraße 13
82194 Gröbenzell

Telefon (08142) 440 16-60
Telefax (08142) 440 16-70
kundendienst@ritterwerk.de
www.ritterwerk.de

TECHNISCHE DATEN

Das Gerät entspricht den CE-Vorschriften.



Netzspannung/
Leistungsaufnahme:
siehe Typenschild an der Unterseite des Gerätes
Schutzklasse: 1

GARANTIE-ERKLÄRUNG

Für diesen ritter Toaster leisten wir eine 2-jährige Hersteller-Garantie, gerechnet ab Kaufdatum und nach Maßgabe der EU-Gewährleistungsrichtlinien. Ihre gesetzlichen Gewährleistungsansprüche nach § 437 ff. BGB bleiben von dieser Regelung unberührt. Die Herstellergarantie gilt für alle innerhalb der europäischen Union verkauften Geräte. Die Garantiebedingungen können Sie unter www.ritterwerk.de/garantie einsehen.

Innerhalb der Garantiezeit beseitigen wir kostenlos alle Mängel, die nachweislich auf Fabrikations- oder Materialfehler zurückzuführen sind. Es bleibt unserer Wahl überlassen, ob wir den Toaster ganz oder in Teilen ersetzen oder ausbessern.

SYMBOLERKLÄRUNG

Symbol	Erklärung
	CE-Kennzeichnung: Das Produkt ist konform mit den geltenden Anforderungen der Europäischen Union.
	Das Produkt wurde nach dem 13. August 2005 in Verkehr gebracht. Es darf nicht über den normalen Hausmüll entsorgt werden. Das Symbol der durchgestrichenen Mülltonne weist auf die Notwendigkeit der getrennten Sammlung hin.
	Für den Kontakt mit Lebensmitteln geeignet

Eine Garantie-Reparatur oder ein Garantie-Ersatz verlängert nicht die Garantiezeit – weder für die ersetzten Teile noch für das ganze Gerät.

Alle über die vorstehende Garantie hinaus gehenden Schadensersatzansprüche sind ausgeschlossen.

Von der Garantie ausgeschlossen sind Schäden, die durch Nichtbeachtung dieser Gebrauchsanleitung entstehen. Ebenfalls ausgeschlossen sind Schäden, die durch die Verwendung aggressiver Reinigungsmittel, durch unbefugte Eingriffe in das Gerät sowie Veränderungen an Gerät, Netzkabel oder Netzstecker entstehen.

Voraussetzung für die Garantieleistung ist, dass dem Toaster bei der Einsendung der Kaufbeleg beiliegt.

Bitte setzen Sie sich mit uns in Verbindung, bevor Sie das Gerät zur Garantie-Reparatur schicken. Wir senden Ihnen einen vorbereiteten Paketaufkleber zur kostenfreien Rücksendung.

GENERAL SAFETY INSTRUCTIONS

To avoid personal injury or damage to the toaster, please observe the following safety instructions:

- The toaster is to be used for domestic purposes only and must not be used commercially.
- Never set the appliance down on hot surfaces or close to a naked flame.
- Use the accessories included in the delivery specification only.
- Use suitable extension cables only.
- Do not bend the power cord. Never wrap the cable around the appliance.
- Route the power cord so that it does not come into contact with hot or sharp-edged objects.
- Only start to use the toaster after it has been securely set up.
- The appliance may be used by children over 8 years of age as well as by persons with reduced physical, sensory or intellectual capabilities or persons lacking in relevant experience and/or knowledge provided that they do so under supervision or have been instructed in the safe use of the appliance and understand the potential risks associated with its use.
- Do not allow children to play with the appliance.
- Keep the appliance and its connection cable out of reach of children under the age of 8.
- Children must not be permitted to clean or perform user maintenance on the appliance unless they are over 8 years of age and supervised.
- Always disconnect the appliance from the mains whenever it is to be left unsupervised and prior to cleaning.
- The toaster must not be operated using a timer or tele-control system.
- Only connect the toaster to a suitable voltage source that conforms with the specifications on the type label.
- Never leave the toaster unattended while it is operating.

Risk of electric shock

- Always remove the power plug from the socket in the event of a malfunction, before cleaning and when the toaster is not in use. When doing so, pull on the plug and not on the cable.
- Never immerse the toaster in water. Never expose the toaster to rain or any other form of moisture. If the toaster falls into water, unplug the cable from the mains socket before removing the toaster from the water. Have the toaster inspected at an authorized service location before using it again.
- Always ensure that your hands are completely dry before using the toaster. Do not use the toaster if it is wet or damp or while you are standing on a damp surface. Do not use the toaster outdoors.
- Stop using the appliance immediately if any parts are damaged and contact the retailer after-sales service.
- If the power cord is damaged, it must be replaced by the manufacturer, the manufacturer's after-sales service or a similarly qualified person to eliminate risk of personal injury.

- The heating wires are supplied with mains power during operation. Therefore, you should never place any metal objects in the toaster.

Risk of burns

- The outer surfaces of the toaster may become very hot while the toaster is in operation. Always allow the toaster to cool down a little before touching it (e.g. prior to cleaning).
- The bread and roll rack may become very hot. Always use the slide bar to raise or collapse the bread and roll rack.
- Freshly toasted or warmed-up bread can be very hot. You should therefore only remove the bread from the toaster when it has cooled down slightly.

Risk of fire

Bread can burn. It is therefore not inconceivable that bread may catch fire while the toaster is operating. Please observe the following fire safety instructions:

- Do not operate the toaster near or below flammable material such as curtains.
- Never cover the toasting slot while the toaster is in use.
- Never use this appliance to toast dried breads such as crisp bread, melba toast etc.
- Never use the toaster to toast bread covered in any kind of coating.
- Never place bread rolls directly over the toasting slot. Always place bread rolls on the bread and roll rack provided.
- Allow the toaster at least 30 seconds to cool down after each use.
- Empty the crumb tray after each use.

Unfold the graphics in the front of the book.

Please read these instructions thoroughly before you start to use the toaster. Keep these operating instructions in a safe place and ensure that they are included with the toaster if passing it on to a third party. Alternatively, the current operating instructions are available at www.ritterwerk.de.

INTENDED USE

This toaster is intended to be used exclusively for the toasting of sliced bread and bread rolls that are suitable for toasting in a domestic setting and on a domestic scale.



The toaster is suitable for contact with foodstuffs.

If the appliance is used for a purpose other than this, or if it is operated incorrectly, severe injuries may occur or the toaster may be damaged. All warranty and liability claims will be rendered null and void in this case.

FUNCTIONS

The toaster includes an auto-centring function.

Toasting

The toasting function allows you to toast bread to your desired toasting degree.

Reheating

The reheating function allows you to reheat cold bread that has already been toasted. The reheating process takes approximately 30 seconds.

Defrosting

The defrost function allows you to thaw frozen slices of bread and toast them to the desired degree in a single process.

Warming-up

The integrated bread and roll rack allows you to warm up bread rolls for an oven-fresh taste.

LED DISPLAY

The LED display provides information about the function that is currently in use:

Toasting

When you begin toasting, the LED indicators light up to indicate the toasting degree selected. You can configure nine different toasting degrees. As toasting progresses, the LED indicators switch off one by one to allow you to estimate the remaining toasting time.

Reheating

The LED indicators light up and switch off one by one when the reheating process is completed.

Defrosting

During defrosting, the LED indicators flash to indicate the toasting degree selected. The indicators do not switch off until the bread has been fully defrosted and toasted.

Warming-up

When the warming-up process begins, the LED indicators light up to indicate the toasting degree selected. As warming-up progresses, the LED indicators switch off one by one to allow you to estimate how much warming-up time remains.

BEFORE USING THE APPLIANCE FOR THE FIRST TIME

Preparation

- Clean the toaster before allowing it to come into contact with any food (see CLEANING).
- Set the toaster down on a flat, non-skid surface close to a mains socket.
- Plug the power plug (7) into the socket.
- Set the toaster to "Toast" three times without inserting any bread into the toasting slot (see USING THE APPLIANCE).
- Ensure that there is sufficient ventilation in the room (e.g. by opening a window).

USING THE APPLIANCE

Preparation

- Ensure that the crumb tray (8) is in its designated slot.
- The toaster is designed so that regular bread that is suitable for toasting will turn golden brown when a medium toasting degree is selected. Toasting to golden brown brings out the taste of the bread perfectly. The result of toasting may differ depending on the type and freshness of the bread.

Note:

Consuming bread that has been toasted to an excessive degree may be harmful to health.

Toasting

- Place the bread in the toasting slot (4).
- Push the power sliding switch (3) downwards until it locks into place.
- Use the buttons for setting the toasting degree (1.4/1.5) to select the desired degree of browning if required.

Toasting then begins.

After the set toasting time has elapsed, toasting stops.

Reheating

- Place the bread you want to reheat in the toasting slot (4).
- Push the power sliding switch (3) downwards until it locks into place.
- Press the Reheat button (1.2).

The bread takes approx. 30 seconds to reheat.

Defrosting

- Place the bread you want to defrost in the toasting slot (4).
- Push the power sliding switch (3) downwards until it locks into place.
- Press the Defrost button (1.3) and then use the buttons for setting the toasting degree (1.4/1.5) to select the desired degree of browning if required.

The defrosting and toasting process then begins. The bread is first defrosted and then toasted to the selected toasting degree.

After the set toasting time has elapsed, toasting stops automatically.

Warming-up

- Raise the bread and roll rack (5).
- Place the bread you want to warm up on the bread and roll rack.
- Push the power sliding switch (3) downwards until it locks into place.
- Use the buttons for setting the toasting degree (1.4/1.5) to select the desired degree of browning if required.

Interrupting operation

- Press the Stop button (1.1) to interrupt operation of the appliance at any stage.
- After you press the Stop button, the toasting degree is reset to the default settings.

WHAT TO DO IF BREAD BECOMES JAMMED

If the item you are toasting gets jammed in the toasting slot, the toaster switches off after the set toasting degree is complete.

- You then need to pull the power plug (7) out of the socket.
- Carefully try to loosen the bread and remove it from the toaster in one piece (e.g. using a small wooden implement).

EMPTYING THE CRUMB TRAY

You should ideally empty the crumb tray (8) after each use to prevent breadcrumbs from carbonizing or becoming baked onto the toaster (see CLEANING section).

CLEANING

Clean the toaster after each use to prevent the accumulation of food residue.



WARNING, risk of electric shock:

Always unplug the appliance from the mains before cleaning.

CAUTION, risk of burns:

Always allow the toaster to cool down before cleaning.

- Remove the crumb tray (8) from the appliance and remove any crumbs.
- Clean and dry the crumb tray manually (NOT in the dishwasher).
- Wipe down the external housing parts with a damp cloth.

CAUTION, risk of damage to the toaster:

- Do not use any abrasive cleaners, sponges with rough surfaces or hard brushes to clean the appliance.
- Never clean the interior of the toasting slot.

DISPOSAL



At the end of its service life this product must not be disposed of as part of normal domestic waste. It must be taken to a dedicated collection point for recycling electrical and electronic devices. This is indicated by the symbol on the product, the operating instructions or the packaging. The materials can be used again in accordance with their identification. The re-use, material-sensitive recycling or other forms of recycling of old appliances enables you to make a vital contribution to protecting our environment. Please consult with the disposal office at your local authority.

REACH DIRECTIVE

See www.ritterwerk.de

SERVICE, REPAIRS AND SPARE PARTS

Please contact your local after-sales service for service, repairs and spare parts.

See www.ritterwerk.de

TECHNICAL DATA

The appliance complies with the CE specifications.

Mains voltage/power consumption: Refer to the type label on the underside of the appliance.

Safety class: 1

WARRANTY

This ritter toaster comes with a 2-year manufacturer's warranty, calculated from the date of purchase and in accordance with EU warranty directives. Your legal warranty claims according to § 437 ff. BGB (German Civil Code) remain unaffected by this regulation. The manufacturer warranty applies to all devices sold within the European Union. For details of the warranty conditions, see www.ritterwerk.de/warranty. For any warranty claims or for customer service, the toaster must always be sent to the customer service centre in your country.

EXPLANATION OF SYMBOLS

Symbol	Explanation
	CE marking: The product complies with the applicable requirements of the European Union.
	The product was put on the market after 13 August 2005. It must not be disposed of as normal domestic waste. The crossed-out wheeled bin symbol indicates that separate collection is required.
	Suitable for contact with foodstuffs

INSTRUCTIONS DE SÉCURITÉ GÉNÉRALES

Pour éviter de se blesser ou d'endommager le grille-pain, respecter impérativement les instructions de sécurité énoncées ci-après :

- Utiliser le grille-pain uniquement à des fins domestiques, et non industrielles.
- Ne jamais poser l'appareil sur une surface chaude ou à proximité d'une flamme non protégée.
- Utiliser exclusivement les accessoires fournis.
- Utiliser exclusivement des câbles de rallonge appropriés.
- Ne pas plier le câble secteur. Ne pas enrouler le câble autour de l'appareil.
- Installer le câble secteur de manière à ce qu'il n'entre jamais en contact avec des objets chauds ou à arêtes vives.
- Ne commencer à faire fonctionner le grille-pain que lorsqu'il est installé sur un support stable.
- L'appareil peut être utilisé par des enfants dès 8 ans et par des personnes ayant des capacités physiques, sensorielles ou mentales réduites ou ne disposant pas de l'expérience et/ou des connaissances requises, à condition qu'elles soient surveillées ou qu'elles aient reçu des instructions sur l'utilisation et soient conscientes des dangers qui en résultent.
- Les enfants ne doivent pas jouer avec l'appareil.
- Les enfants de moins de 8 ans doivent être tenus à l'écart de l'appareil et du cordon d'alimentation.
- Le nettoyage et la maintenance de l'appareil ne doivent pas être effectués par des enfants, à moins qu'ils n'aient plus de 8 ans et qu'ils soient sous surveillance.
- L'appareil doit toujours être mis hors tension s'il n'est pas sous surveillance et avant d'être nettoyé.
- Le grille-pain ne doit pas fonctionner par le biais d'une minuterie ou d'un système de télécommande.
- Brancher le grille-pain uniquement sur une source de tension alternative adéquate, conforme aux indications figurant sur la plaque signalétique.

- Ne jamais laisser le grille-pain hors surveillance lorsqu'il est en service.

Risque de décharge électrique

- Débrancher toujours la fiche secteur de la prise de courant en cas de panne, avant de nettoyer le grille-pain ou lorsqu'il n'est pas utilisé. Tirer sur la fiche et non sur le câble.
- Ne pas plonger le grille-pain dans l'eau. Ne pas exposer le grille-pain à la pluie ou à d'autres sources d'humidité. Si le grille-pain devait toutefois tomber dans l'eau, débrancher tout d'abord la fiche secteur de la prise de courant, puis sortir l'appareil de l'eau. Faire ensuite vérifier le grille-pain dans un centre de service après-vente agréé avant de le remettre en marche.
- Ne jamais utiliser le grille-pain avec des mains humides. Ne pas l'employer lorsqu'il est humide ou mouillé, ou si vous vous trouvez sur un sol humide. Ne pas utiliser le grille-pain en plein air.
- Cesser aussitôt d'utiliser l'appareil si certains de ses éléments sont endommagés et contacter le service après-vente ritter.

- Si le câble secteur est endommagé, il doit être remplacé par le fabricant, son service après-vente ou une personne disposant de la qualification requise, afin d'exclure tout risque.
- Lorsque l'appareil fonctionne, les fils de chauffage sont alimentés avec la tension secteur. Ne jamais introduire en conséquence des objets métalliques dans le grille-pain.

Risque de brûlure

- Pendant le fonctionnement, la température des surfaces pouvant être touchées peut être très élevée. Laisser refroidir un peu en conséquence le grille-pain avant de le saisir p. ex. pour le nettoyer.
- Le support viennoiserie peut devenir très chaud. Aussi, ne saisir le support viennoiserie qu'au niveau du taquet à déplier pour le mettre en place ou l'abaisser.
- Le pain grillé ou réchauffé peut être très chaud. Retirer en conséquence les tranches ou les viennoiseries uniquement lorsqu'elles sont refroidies.

Risque d'incendie

Le pain peut prendre feu. Il est impossible d'exclure que le pain ou les viennoiseries ne s'enflamment pas. Respecter en conséquence les consignes suivantes :

- Ne jamais faire fonctionner le grille-pain à proximité ou en dessous de matériaux inflammables, comme des rideaux.
- Ne jamais recouvrir la fente pendant que le grille-pain fonctionne.
- Ne jamais griller des tranches de pain sèches comme des biscottes.
- Ne pas griller de tranches de pain tartinées.
- Ne jamais poser les viennoiseries directement sur la fente. Toujours utiliser pour cela le support viennoiserie déplié.
- Laisser refroidir le grille-pain après chaque utilisation pendant 30 secondes au minimum.
- Vider après chaque utilisation du grille-pain le tiroir ramasse miettes.

Déplier les graphiques qui se trouvent dans la partie avant au dos du manuel.

Lire attentivement le mode d'emploi avant la mise en service du grille-pain.

Conserver le mode d'emploi et le laisser avec le grille-pain lorsque celui-ci est vendu.

La dernière version du mode d'emploi est également disponible sous www.ritterwerk.de.

USAGE CONFORME

Le grille-pain sert exclusivement à griller du pain de mie, du pain en tranche et des viennoiseries ; il est conçu pour un usage domestique dans des conditions normales.

 Le grille-pain est conçu pour le contact avec les denrées alimentaires.

Une utilisation non conforme ou inadaptée peut être à l'origine de graves blessures ou endommager le grille-pain. Les clauses de garantie et la responsabilité du fabricant n'ont plus cours de validité dans ce cas.

DESCRIPTION FONCTIONNELLE

Le grille-pain dispose d'un centrage automatique du pain.

Grill

La fonction Grill vous permet de griller le pain en fonction du réglage du thermostat.

Réchauffage

La fonction Réchauffage vous permet de réchauffer du pain déjà grillé mais refroidi. Le réchauffage dure environ 30 secondes.

Décongélation

La fonction Décongélation vous permet en une seule opération de décongeler des tranches de pain congelées et de les griller en fonction du réglage du thermostat.

Cuisson

Le support viennoiserie intégré permet de cuire des viennoiseries.

VOYANTS DEL

Les voyants DEL indiquent la fonction en cours :

Grill

Lorsque le grill démarre, le nombre de voyants DEL correspondant au niveau du thermostat réglé s'allume. Le thermostat peut être réglé sur neuf niveaux.

Au cours du grill, les DEL s'éteignent les unes après les autres de sorte qu'il est possible d'estimer la durée restante.

Réchauffage

Les DEL s'allument successivement et s'éteignent dès que le réchauffage est terminé.

Décongélation

Pendant ce processus, le nombre de DEL correspondant au niveau du thermostat réglé clignote. Elles s'éteignent lorsque le réchauffage et le grill sont terminés.

Cuisson

Lorsque la cuisson démarre, le nombre de voyants DEL correspondant au niveau du thermostat réglé s'allume. Au cours de la cuisson, les DEL s'éteignent les unes après les autres de sorte qu'il est possible d'estimer la durée restante.

MISE EN SERVICE

Préparations

- Nettoyer le grille-pain avant de le mettre en contact avec des produits alimentaires (voir NETTOYAGE).
- Placer le grille-pain sur un support plan, antidérapant, à proximité immédiate d'une prise de courant.
- Brancher la fiche secteur (7) à la prise.
- Exécuter trois fois successivement la fonction Grill sans insérer de pain (voir UTILISATION).
- Garantir une ventilation suffisante, p. ex. en ouvrant la fenêtre.

UTILISATION

Préparations

- S'assurer que le tiroir ramasse miettes (8) est inséré à fond.
- À puissance moyenne, le grille-pain est conçu pour dorer le pain de mie normal. Ainsi doré, le goût du pain reste optimal. Le résultat du grill peut différer selon le type et l'état du pain.

Remarque :

Un pain trop grillé peut être nocif pour la santé.

Grill

- Introduire le pain dans la fente (4).
- Enfoncer la touche de mise en marche (3) jusqu'à ce qu'elle s'enclenche.
- Le cas échéant, régler avec les touches de réglage du thermostat (1.4/1.5) le niveau de brunissage souhaité. Le grill démarre. Au terme de la durée du grill, le processus s'arrête.

Réchauffage

- Introduire le pain à réchauffer dans la fente (4).
- Enfoncer la touche de mise en marche (3) jusqu'à ce qu'elle s'enclenche.
- Appuyer sur la touche Réchauffage (1.2).

Au bout de 30 secondes env., le réchauffage est terminé.

Décongélation

- Introduire le pain à décongeler dans la fente (4).
- Enfoncer la touche de mise en marche (3) jusqu'à ce qu'elle s'enclenche.
- Appuyer sur la touche Décongélation (1.3) et, le cas échéant, régler avec les touches de réglage du thermostat (1.4/1.5) le niveau de brunissage souhaité.

La décongélation et le grill démarrent. Le pain est d'abord décongelé puis grillé en fonction du niveau du thermostat réglé.

Au terme de la durée du grill, le processus s'arrête automatiquement.

Cuisson

- Mettre en place le support viennoiserie (5).
- Poser les viennoiseries sur le support.
- Enfoncer la touche de mise en marche (3) jusqu'à ce qu'elle s'enclenche.
- Le cas échéant, régler avec les touches de réglage du thermostat (1.4/1.5) le niveau de brunissage souhaité.

Interruption de l'opération

- Appuyer sur la touche Arrêt (1.1) afin d'interrompre l'opération.
- Après avoir appuyé sur la touche Arrêt, le niveau du thermostat est réinitialisé sur le réglage usine.

LORSQU'UNE TRANCHE S'EST COINCEE

Si une tranche se coince dans la fente, le grille-pain s'arrête quand même au terme du niveau de thermostat réglé.

- Débrancher la fiche secteur (7) de la prise.
- Essayer doucement de décroincer complètement la tranche et de l'enlever (p. ex. en utilisant le manche d'un ustensile en bois).

VIDAGE DU TIROIR RAMASSE MIETTES

Vider si possible le tiroir ramasse miettes (8) après chaque utilisation pour éviter que les miettes ne carbonisent ni n'attachent (voir le chapitre NETTOYAGE).

NETTOYAGE

Nettoyer le grille-pain après chaque utilisation pour éviter que des restes périssables n'attachent.



AVERTISSEMENT, risque de décharge électrique :

Avant le nettoyage, débrancher la fiche de la prise de courant.

ATTENTION, risque de brûlure :

Laisser refroidir le grille-pain avant de le nettoyer.

- Retirer le tiroir ramasse miettes (8) de l'appareil et éliminer le contenu.
- Rincer et sécher le ramasse miettes à la main (pas dans le lave-vaisselle !).
- Essuyer les éléments externes du boîtier au moyen d'un chiffon humide.

ATTENTION, risque d'endommagement du grille-pain :

- Ne pas utiliser de produits abrasifs, d'éponges à surface rugueuse ou de brosses dures.
- Ne jamais nettoyer la fente de l'intérieur.

MISE AU REBUT



Lorsque ce produit a atteint sa limite de durée de vie, ne pas l'éliminer comme un

déchet ménager normal. Il doit être remis à un centre de recyclage des appareils électriques et électroniques. Le symbole apposé sur le produit, le mode d'emploi ou l'emballage attire l'attention sur ce point.

Les marquages apposés sur le produit indiquent les matériaux recyclables. Vous contribuez dans une large mesure à protéger notre environnement en réutilisant, en recyclant des matériaux, ou en recyclant sous d'autres formes des appareils usagés.

Veillez vous renseigner auprès de l'administration municipale, qui vous donnera l'adresse de la déchetterie compétente.

RÈGLEMENT REACH

Voir aussi le site
www.ritterwerk.de

SERVICE, RÉPARATIONS ET PIÈCES DE RECHANGE

Prière de contacter le service après-vente local pour les questions de service, de réparations et de pièces de rechange !

Voir aussi le site
www.ritterwerk.de

CARACTÉRISTIQUES TECHNIQUES

L'appareil satisfait aux prescriptions CE.



Tension secteur/puissance absorbée : voir plaque signalétique sur le dessous de l'appareil

Classe de protection : 1

DÉCLARATION DE GARANTIE

Nous offrons pour ce grille-pain ritter une garantie fabricant de 2 ans à compter de la date d'achat et conformément aux directives de l'UE en termes de garantie. Vos droits légaux à la garantie selon le § 437 ff. du BGB (code civil allemand) ne sont pas affectés par ce règlement. La garantie du fabricant s'applique à tous les appareils vendus au sein de l'Union européenne. Vous trouverez les conditions de la garantie à l'adresse suivante www.ritterwerk.de/warranty. En cas de réclamations au titre de la garantie ou pour les services à la clientèle, le grille-pain doit toujours être envoyé au service après-vente national.

EXPLICATION DES SYMBOLES

Symbole	Explication
	Marquage CE : le produit est conforme aux exigences applicables de l'Union européenne.
	Le produit a été mis sur le marché après le 13 août 2005. Il ne doit pas être jeté avec les déchets ménagers normaux. Le symbole de la poubelle barrée indique la nécessité d'une collecte séparée.
	Compatibilité avec le contact alimentaire

ОБЩИ УКАЗАНИЯ ЗА БЕЗОПАСНОСТ

За да избегнете наранявания или повреда на тостера, непременно съблюдавайте следващите указания за безопасност:

- Използвайте тостера само в домакинството и не за промишлени цели.
 - Никога не поставяйте уреда върху горещи повърхности или в близост до открити пламъци.
 - Използвайте само включените в доставката принадлежности.
 - Използвайте само изправни удължителни кабели.
 - Не прегъвайте мрежовия кабел. Не навивайте кабела около уреда.
 - Положете мрежовия кабел така, че да не се допира до горещи предмети или такива с остри ръбове.
 - Работете с тостера само след като е бил правилно монтиран.
 - Уредът може да се използва от деца над 8 години, както и от лица с намалени физически, сетивни или умствени способности
- или лица без опит и/или знания само под надзор или ако са инструктирани за безопасната употреба на уреда и разбират евентуалните опасности, произтичащи от това.
 - Не е разрешено деца да си играят с уреда.
 - Деца под 8 години трябва да се държат далеч от уреда и съединителния кабел.
 - Почистване и потребителска поддръжка не трябва да се изпълняват от деца, освен в случаите, когато те са над 8 години и под надзор.
 - Когато уредът е без надзор и преди почистването, винаги изключвайте от мрежата.
 - Тостерът не трябва да се привежда в действие чрез таймер или система с дистанционно действие.
 - Свързвайте тостера само към подходящ източник на променливо напрежение, който отговаря на данните върху фирмената табелка.
 - Не оставяйте тостера без надзор по време на работа.

Опасност от токов удар

- При аварии, преди всяко почистване и когато тостерът не се ползва, винаги изваждайте мрежовия щепсел от контакта. При това издърпвайте за щепсела, а не за кабела.
- Не потапяйте тостера във вода. Никога не излагайте тостера на дъжд или друга влага. Ако все пак тостерът някога попадне във вода, първо издърпайте мрежовия щепсел от контакта и тогава извадете уреда от водата. След това оставете тостерът да бъде проверен в оторизиран сервиз, преди отново да работите с него.
- Не използвайте тостера с влажни ръце. Не го използвайте, ако е влажен или мокър или Вие стоите върху влажен под. Не използвайте тостера на открито.
- При повреди на части от уреда веднага прекратете работата и се свържете със сервизната служба на ritter.
- Ако мрежовият кабел е повреден, той трябва да се смени от производителя, неговата сервизна служба

или лица с подобна квалификация, за да се избегнат опасности.

- По време на работа нагревателните проводници се захванват с мрежово напрежение. Никога не ползвайте метални предмети, за да боравите с тостера.

Опасност от изгаряне

- По време на работа температурата на откритите повърхности може да е много висока. Затова оставете тостера да се охлади малко, преди да го докосвате, напр. за почистване.
- Стойката за препичане на хлебчета може да стане много гореща. Затова докосвайте стойката за препичане на хлебчета за поставяне или спускане само с плъзгача за изваждане.
- Прясно препечените или претоплени хлебни изделия могат да са много горещи. Затова изваждайте продуктите за печене едва когато са леко изстинали.

Пожароопасност

Хлябът може да гори.

Затова не може напълно да се изключи, че хлебните изделия няма да се запалят при препичането. Затова съблюдавайте следните указания:

- Не работете с тостера в близост до или под горими материали, напр. пердета.
- В никакъв случай не покривайте отвора за печене, докато тостерът работи.
- Не препичайте сухи хлебни изделия като хрупкав хляб или сухари и т.н.
- Не препичайте намазани хлебни изделия.
- Никога не поставяйте хлебчета директно върху отвора за печене. Винаги използвайте за целта отворената стойка за препичане на хлебчета.
- След всяка употреба оставете тостера да се охлади поне 30° секунди.
- След всяко ползване на тостера изпразвайте подносчето за трохи.

Прегледайте графиките в началото на книжката.

Моля, прочетете внимателно ръководството преди пускането на тостера в експлоатация. Запазете ръководството за употреба и при предаване на тостера го предайте с него.

Актуалното ръководство за употреба е налично също така на www.ritterwerk.de.

ПРЕДНАЗНАЧЕНИЕ

Тостерът служи само за препичане на филии тост, нарязан хляб и хлебчета за домашно ползване в обичайни за домакинството количества.



Тостерът е подходящ за контакт с хранителни продукти. Използването не

по предназначение или грешното обслужване могат да доведат до тежки наранявания или до повреда на тостера.

В такъв случай отпадат всички гаранционни претенции и претенции към качеството.

ФУНКЦИОНАЛНО ОПИСАНИЕ

Тостерът има автоматично центриране на продуктите за печене.

Препичане

С функцията за препичане печете хлебни изделия съобразно желаното ниво на изпичане.

Претопляне

С функцията за претопляне можете отново да претоплите вече изпечен, но отново изстинал хляб. Процесът на претопляне продължава около 30° секунди.

Размразяване

С функцията за размразяване можете в един процес да размразите замразени филии хляб и да ги препечете съгласно настроеното ниво на изпичане.

Освежаване

С помощта на вградената стойка за препичане на хлебчета можете да освежавате хлебчета.

LED ИНДИКАТОР

LED индикаторът дава информация за текущо изпълняваната функция:

Препичане

При старта на процеса на печене светват определен брой светодиоди, отговарящ на настроеното ниво на изпичане. Нивото на изпичане се регулира с девет степени.

С напредването на процеса на препичане светодиодите изгасват един след друг, така че може да се прецени оставащото време на печене.

Претопляне

Светодиодите светват един след друг и изгасват, когато процесът на претопляне приключи.

Размразяване

По време на този процес мигат определен брой светодиоди, отговарящ на настроеното ниво на изпичане. Те изгасват едва когато процесът на размразяване и изпичане приключи.

Освежаване

При старта на процеса на освежаване светват определен брой светодиоди, отговарящ на настроеното ниво на изпичане.

С напредването на процеса на освежаване светодиодите изгасват един след друг, така че може да се прецени оставащото време на освежаване.

ПУСКАНЕ В ЕКСПЛОАТАЦИЯ

Подготовка

- Почистете тостера, преди да влезе в контакт с хранителни продукти (вижте „ПОЧИСТВАНЕ“).
- Поставете тостера върху равна, нехлъзгаща се основа, в непосредствена близост до контакт.
- Пъхнете мрежовия щепсел (7) в контакта.
- Изпълнете 3 пъти процес на препичане без поставени продукти за печене (вижте „ИЗПОЛЗВАНЕ“).
- При това се погрижете за достатъчно проветряване, като например отворите прозорците.

ИЗПОЛЗВАНЕ

Подготовка

- Уверете се, че подносчето за трохи (8) е прибрано.
- Тостерът е така настроен, че при средна степен нормалният хляб за тостер се изпича до златисто. При изпичане до златисто вкусът на хляба се подчертава оптимално. Резултатът от изпичането може да е различен в зависимост от вида и състоянието при съхранение на хляба.

Указание:

Силно препеченият хляб може да е вреден за здравето.

Препичане

- Поставете хляба в отвора за печене (4).
- Натиснете плъзгача за включване (3) надолу, докато се фиксира.
- При нужда с бутоните за регулиране на нивото на изпичане (1.4/1.5) настройте желаната степен на зачервяване. Процесът на печене е стартиран. След изтичане на времето за печене процесът спира.

Претопляне

- Поставете хляба за претопляне в отвора за печене (4).
- Натиснете плъзгача за включване (3) надолу, докато се фиксира.
- Натиснете бутона за претопляне (1.2). След около 30 секунди процесът на претопляне приключва.

Размразяване

- Поставете хляба за размразяване в отвора за печене (4).
- Натиснете плъзгача за включване (3) надолу, докато се фиксира.
- Натиснете бутона за размразяване (1.3) и при нужда с бутоните за регулиране на нивото на изпичане (1.4/1.5) настройте желаната степен на зачервяване. Процесът на размразяване и изпичане е стартиран. Хлябът първо се размразява и след това се препича съгласно настроеното ниво на изпичане. След изтичане на времето на изпичане процесът на препичане спира автоматично.

Освежаване

- Изправете стойката за препичане на хлебчета (5).
- Поставете продукта за освежаване върху стойката за препичане на хлебчета.
- Натиснете плъзгача за включване (3) надолу, докато се фиксира.
- При нужда с бутоните за регулиране на нивото на изпичане (1.4/1.5) настройте желаната степен на зачервяване.

Прекъсване на процеса

- Натиснете бутона за спиране (1.1), за да прекъснете процеса.
- След задействане на бутона за спиране нивото на изпичане се нулира до фабричната настройка.

АКО СЕ ЗАКЛЕЩИ ФИЛИЯ ХЛЯБ

Ако в отвора за печене се заклеши продукт за печене, тостерът въпреки това изключва след достигане на настроеното ниво на изпичане.

- Издърпайте мрежовия щепсел (7) от контакта.
- Опитайте внимателно да освободите и извадите хляба напълно (напр. с дървена дръжка).

ИЗПРАЗВАНЕ НА ПОДНОСЧЕТО ЗА ТРОХИ

Най-добре е да изпразвате подносчето за трохи (8) след всяка употреба, за да не се овъгляват или залепват трохи в тостера (вижте глава „ПОЧИСТВАНЕ“).

ПОЧИСТВАНЕ

Почиствайте тостера след всяка употреба, тъй като могат да се набият развалящи се остатъци.

**ПРЕДУПРЕЖДЕНИЕ, опасност от токов удар:**

Преди почистването издърпайте мрежовия щепсел от контакта.

ВНИМАНИЕ, опасност от изгаряне:

Преди почистването оставете тостера да се охлади.

- Издърпайте подносчето за трохи (8) от уреда и изхвърлете съдържанието му.
- Изплакнете и подсушете ръчно подносчето за трохи (не в миялна машина!).
- Избършете външните части на корпуса с влажна кърпа.

ВНИМАНИЕ, опасност от повреда на тостера:

- Не използвайте абразивни препарати, гъби с груби повърхности или твърди четки.
- Никога не почиствайте отвътре отвора за печене.

ИЗХВЪРЛЯНЕ



В края на своя срок на експлоатация продуктът не трябва да се изхвърля с

обикновените битови отпадъци. Той трябва да се предаде в събирателен пункт за рециклиране на електрически и електронни уреди. Символът върху продукта, ръководството за употреба или опаковката указва това.

Материалите се рециклират съгласно обозначенията си. С повторната употреба, рециклирането на материалите или други форми на оползотворяване дават важен принос за опазването на нашата околна среда.

Моля, информирайте се от общинската администрация за упълномощен пункт за отпадъци.

РЕГЛАМЕНТ REACH

Вижте www.ritterwerk.de

СЕРВИЗ, РЕМОНТИ И РЕЗЕРВНИ ЧАСТИ

За сервиз, ремонти и резервни части, моля, свържете се с местната сервизна служба!

Вижте www.ritterwerk.de

ТЕХНИЧЕСКИ ДАННИ

Уредът отговаря на предписанията СЕ.

Мрежово напрежение/ консумирана мощност: вижте фирмената табелка на долната страна на уреда



Клас на защита: 1

УТОЧНЕНИЕ ОТНОСНО ГАРАНЦИЯТА

За този тостер на ritter ние даваме 2-годишна гаранция на производителя, смятано от деня на покупката и в съответствие с директивите на ЕС за гаранционната политика. Съгласно чл. 437 и сл. от BGB (Федералния граждански кодекс) Вашето законно право на гаранционен иск не е засегнато от тази нормативна уредба. Гаранцията на производителя важи за всички уреди, закупени на територията на Европейския съюз.

Може да се запознаете с гаранционните условия на адрес www.ritterwerk.de/warranty. При гаранционни претенции или за услуги по сервизно обслужване тостерът трябва във всеки случай да бъде изпратен на националната сервизна служба.

ОБЯСНЕНИЕ НА СИМВОЛИТЕ

Символ	Обяснение
	СЕ маркировка: Продуктът отговаря на действащите изисквания на Европейския съюз.
	Продуктът е пуснат на пазара след 13 август 2005 г. Забранено е изхвърлянето на продукта с обикновените битови отпадъци. Символът със зачеркнатия контейнер за отпадъци указва необходимостта за разделно събиране.
	Подходящ за контакт с хранителни продукти

VŠEOBECNÉ BEZPEČNOSTNÍ PŘEDPISY

Abyste zabránili poranění osob nebo poškození opékače, bezpodmínečně dodržujte následující bezpečnostní pokyny:

- Opékač je určen jen pro použití v domácnosti, nikoli pro živnostenské podnikání.
- Příkladový nikdy nestavte na horké plochy nebo do blízkosti otevřeného ohně.
- Používejte výhradně příslušenství dodané s přístrojem.
- Používejte výhradně prodlužovací kabel předpisového provedení.
- Kabel nezalamujte. Kabel neovívejte kolem přístroje.
- Síťový kabel ved'te takovou cestou, aby se nedostal do styku s horkými předměty ani předměty s ostrými hranami.
- S opékačem pracujte teprve tehdy, když je bezpečně umístěn.
- Tento přístroj mohou používat i děti od 8 let a osoby s omezenými psychickými, smyslovými nebo duševními schopnostmi či nedostatečnými zkušenostmi nebo znalostmi, pokud jsou pod dohledem nebo byly poučeny o bezpečném používání přístroje a chápou rizika z toho vyplývající.
- Děti si nesmějí s přístrojem hrát.
- Příkladový i přípojovací kabel uchovávejte mimo dosah dětí mladších než 8 let.
- Děti nesmějí přístroj čistit ani provádět údržbu, pokud nejsou starší než 8 let a pod dohledem.
- V době, kdy přístroj není pod dohledem, a před čištěním odpojte přístroj od napájení.
- Opékač nesmíte provozovat přes spínací hodiny nebo dálkové spínání.
- Opékač připojíte výhradně ke střídavým napájecím zdrojům odpovídajícím údajům na typovém štítku.
- Během provozu nenechávejte opékač bez dozoru.

Nebezpečí úrazu elektrickým proudem

- Při poruchách provozu, před každým čištěním a před delší nečinností opékače vždy vytáhněte síťovou zástrčku ze zásuvky. Tahejte přitom za vidlici, nikoli za kabel.
- Opékač neponořujte do vody. Opékač nikdy nevystavujte dešti nebo jinému působení vlhkosti. Pokud by opékač přece jen spadl do vody, vytáhněte nejprve síťovou vidlici ze zásuvky a teprve potom vytahujte opékač z vody. Předtím, než opékač opět uvedete do provozu, jej nechejte přezkoušet v autorizovaném servisu.
- Opékač neberte do vlhkých rukou. Nepoužívejte jej, jestliže je mokrá nebo vlhká, nebo když stojíte na mokré podlaze. Opékač nepoužívejte venku.
- Při jakémkoli poškození součástí přístroje ihned přestaňte přístroj používat a obraťte se na zákaznický servis ritter.
- Pokud je poškozen síťový kabel, musí být vyměněn výrobcem, jeho zákaznickým servisem nebo příslušně kvalifikovanými osobami, aby nedošlo k ohrožení.

- Topné vodiče jsou při provozu pod napětím. Proto do opékače nikdy nevkládejte kovové předměty.

Nebezpečí popálení

- Během provozu může být teplota nechráněných povrchů vysoká. Před čištěním a podobnými činnostmi nechejte opékač vychladnout.
- Podpěra na pečivo může být velmi horká. Při sklápění nebo vyklápění proto podpěru na pečivo vždy berte pouze za jezdce podpěry.
- Čerstvě opečené pečivo může být velmi teplé. Vyjímejte je až po mírném zchladnutí.

Nebezpečí požáru

Pečivo je hořlavé. Proto nelze zcela vyloučit vzplanutí pečiva při opékání. Proto dodržujte následující pokyny:

- Opékač neprovazujte v blízkosti nebo pod hořlavými materiály, například záclonami.
- Během provozu opékače v žádném případě nezakryjte opékací prostor.
- Neopékejte suché pečivo jako je Knäckebröt nebo sušenky.
- Neopékejte namazané pečivo.
- Nikdy nepokládejte housky přímo na opékací prostor. K tomuto účelu používejte vyklopenou podpěru na pečivo.
- Po každém použití nechejte opékač nejméně 30 sekund ochladit.
- Po každém použití opékače vyprázdněte přihrádku na drobky.

Odklopte přední obálku s obrázky.

Před uvedením přístroje do provozu si podrobně přečtěte tento návod k opékači. Návod k obsluze uschovejte a předejte jej dalšímu uživateli spolu s opékačem.

Aktuální návod k obsluze máte k dispozici i na webu www.ritterwerk.de.

POUŽITÍ V SOULADU S URČENÍM

Opékač je určen výhradně k opékání toastového chleba, krájeného chleba a housek pro domácí potřebu v množství odpovídajícím domácnosti.



Opékač je určen pro kontakt s potravinami.

Použití v rozporu s určením nebo nesprávná obsluha mohou vést k závažným zraněním nebo k poškození opékače.

V takovém případě jsou vyloučeny veškeré nároky na případné plnění ze záruky.

POPIS FUNKCÍ

Opékač má automatické centrování opékaného materiálu.

Opékání toastů

Touto funkcí můžete opékat pečivo na požadovaný stupeň opečení.

Ohřívání

Touto funkcí můžete ohřívát opečené, ale již zchladlé pečivo. Ohřívání trvá přibližně 30 sekund.

Rozmrazování

Touto funkcí můžete v jediném kroku rozmrazit a na nastavený stupeň opéct zmrazené krajice pečiva.

Rozpékání

Na integrované podpěze můžete rozpékat pečivo na opékači.

UKAZATEL LED

Ukazatel LED informuje o aktivní funkci:

Opékání toastů

Při zahájení opékání svítí počet kontrolky odpovídající nastavenému stupni opékání. Opékání lze nastavit na devět stupňů. S postupem opékání jednotlivé kontrolky zhasínají, takže můžete odhadnout zbývající dobu opékání.

Ohřívání

Kontrolky se postupně rozsvěcují a zhasnou po ukončení ohřívání.

Rozmrazování

Během rozmrazování bliká počet kontrolky odpovídající nastavenému stupni opékání. Zhasnou po dokončení rozmrazování a opékání.

Rozpékání

Při zahájení rozpékání svítí počet kontrolky odpovídající nastavenému stupni opékání. S postupem rozpékání jednotlivé kontrolky zhasínají, takže můžete odhadnout zbývající dobu.

UVEDENÍ DO PROVOZU

Příprava

- Než se opékač dostane do styku s potravinami, očistěte jej (viz ČIŠTĚNÍ).
- Opékač postavte na rovnou, neklouzavou plochu v bezprostřední blízkosti síťové zásuvky.
- Zastrčte zástrčku (7) do zásuvky.
- Spustěte tři cykly opékání bez pečiva (viz POUŽÍVÁNÍ).
- Během této činnosti zajistěte dostatečný přívod vzduchu (například otevřením okna).

POUŽÍVÁNÍ

Příprava

- Zkontrolujte, zda je zasunuta přihrádka na drobky (8).
- Opékač je nastaven tak, aby byl běžný toastový chléb při středním stupni opečen do zlatova. Opečení do zlatova optimálně zdůrazňuje chuť pečiva. Výsledek opékání se může lišit podle typu a stavu pečiva.

Upozornění:

Příliš opečené pečivo může být zdraví škodlivé.

Opékání toastů

- Vložte pečivo do opékačeho prostoru (4).
 - Zatlačte vypínač (3) dolů, až zaklapne ve spodní poloze.
 - Podle potřeby nastavte příslušnými tlačítky (1.4/1.5) požadovaný stupeň opékání. Začíná opékání.
- Po uplynutí příslušné doby je opékání vypnuto.

Ohřívání

- Vložte pečivo určené k ohřívání do opékacího prostoru (4).
- Zatačte vypínač (3) dolů, až zaklapne ve spodní poloze.
- Stiskněte tlačítko ohřívání (1.2).

Po přibližně 30 sekundách bude ohřívání ukončeno.

Rozmrazování

- Vložte rozmrazované pečivo do opékacího prostoru (4).
- Zatačte vypínač (3) dolů, až zaklapne ve spodní poloze.
- Stiskněte tlačítko rozmrazování (1.3) a podle potřeby nastavte příslušnými tlačítky (1.4/1.5) požadovaný stupeň opékání.

Přístroj zahájí rozmrazování a opékání. Pečivo bude po rozmrazení opečeno na odpovídající stupeň.

Po uplynutí příslušné doby je opékání automaticky vypnuto.

Rozpékání

- Vyklopte podpěru na pečivo (5).
- Položte rozpékané pečivo na podpěru.
- Zatačte vypínač (3) dolů, až zaklapne ve spodní poloze.
- Podle potřeby nastavte příslušnými tlačítky (1.4/1.5) požadovaný stupeň opékání.

Přerušeni akce

- Chcete-li probíhající akci přerušit, stiskněte tlačítko Stop (1.1).
- Po stisknutí tlačítka Stop se intenzita opékání vrací na nastavení z výroby.

ZABLOKOVANÉ PEČIVO

Pokud se pečivo v opékači zablokuje, opékač se po uplynutí nastavené doby vypne.

- Vytáhněte vidlici (7) ze zásuvky.
- Opatrně zkuste pečivo uvolnit a vyjmout (například pomocí dřívka).

VYPRÁZDNĚNÍ PŘIHRÁDKY NA DROBKY

Příhrádku na drobký (8) čistěte nejlépe po každém použití, aby nedocházelo ke zuhelnatění nebo zapékání drobků (viz kapitolu ČIŠTĚNÍ).

ČIŠTĚNÍ

Opékač čistěte po každém použití, aby se v něm neusazovaly rozkládající se zbytky.



VAROVÁNÍ, nebezpečí úrazu elektrickým proudem:

Před čištěním vytáhněte zástrčku z elektrické zásuvky.

POZOR, nebezpečí popálení:

Před čištěním nechejte opékač vychladnout.

- Vytáhněte z přístroje příhrádku na drobký (8) a zlikvidujte její obsah.
- Příhrádku na drobký ručně umyjte a vysušte (nikoli v myčce na nádobí!).
- Vnější součásti přístroje otřete vlhkou utěrkou.

POZOR, nebezpečí poškození opékače:

- Nepoužívejte abrazivní prostředky, houbičky s drsným povrchem nebo tvrdé kartáče.
- Nikdy nečistěte vnitřek opékacího prostoru.

LIKVIDACE

Tento výrobek po skončení životnosti nevyhazujte do domovního odpadu.

Musíte jej odevzdat do sběrného střediska pro recyklaci elektrických a elektronických přístrojů. Poukazuje na to symbol na výrobku, návodu k obsluze nebo balení.

Materiály jsou recyklovatelné v souladu s jejich označením. Zhodnocením materiálu nebo jiným způsobem zhodnocení starých přístrojů prostřednictvím recyklace přispějete významným způsobem k ochraně našeho životního prostředí.

U místní správy si zjistěte, kde je příslušné místní sběrné středisko odpadu.

PŘEDPIS REACH

Viz www.ritterwerk.de

SERVIS, OPRAVY A NÁHRADNÍ DÍLY

Při potřebě servisu, oprav a obstarání náhradních dílů se obračejte na místní zákaznický servis.

Viz www.ritterwerk.de

TECHNICKÉ ÚDAJE

Přístroj vyhovuje předpisům CE.



Napájecí napětí a příkon najdete na výrobním štítku na spodní straně přístroje

Třída ochrany: 1

ZÁRUKA

Na tento opékač ritter poskytujeme dvouletou záruku výrobce, počítanou od data zakoupení a odpovídající záručním předpisům EU. Vaše zákonné nároky ze záruky podle § 437 a násl. BGB (německého občanského zákoníku) zůstávají tímto nařízením nedotčeny. Záruka výrobce se vztahuje na všechna zařízení prodávaná v Evropské unii. Záruční podmínky si můžete prohlédnout na www.ritterwerk.de/warranty. Při uplatňování nároků ze záruky nebo potřebě poprodejního servisu je opékač nutné zaslat zákaznickému servisu v dané zemi.

VÝZNAM SYMBOLŮ

Symbol	Význam
	Označení CE: Výrobek odpovídá platným nařízením Evropské unie.
	Výrobek byl uveden na trh po 13. srpnu 2005. Nesmí být likvidován s běžným domovním odpadem. Symbol přeškrtnutého kontejneru upozorňuje na nutnost třídění odpadu.
	Určeno pro kontakt s potravinami

GENERELLE SIKKERHEDSANVISNINGER

For at undgå personskade eller skader på brødristeren skal de følgende sikkerhedsanvisninger overholdes:

- Anvend kun brødristeren i den private husholdning og ikke erhvervsmæssigt.
- Stil aldrig produktet på varme overflader eller i nærheden af åben ild.
- Anvend udelukkende det medleverede udstyr.
- Anvend udelukkende korrekte forlængerledninger.
- Bøj ikke netledningen. Ledningen må ikke vikles rundt om produktet.
- Træk netledningen på en sådan måde, at den ikke kan komme i berøring med varme eller skarpe genstande.
- Arbejd først med brødristeren, når den er stillet sikkert op.
- Dette produkt kan anvendes af børn fra 8 år samt af personer med reducerede fysiske, sensoriske eller mentale evner eller mangel på erfaring og/eller viden, hvis de er under opsyn eller har fået undervisning i sikker brug og har forstået farerne i forbindelse med brugen.

- Børn må ikke lege med produktet.
- Børn under 8 år skal holdes borte fra produktet og tilslutningsledningen.
- Rengøring og vedligeholdelse må ikke foretages af børn, medmindre de er over 8 år og under opsyn.
- Brødristeren skal altid frakobles, hvis den ikke er under opsyn og inden rengøring.
- Brødristeren må ikke anvendes sammen med et tænd-/sluk-ur eller et fjernbetjeningssystem.
- Tilslut kun brødristeren ved egnet vekselspænding, der svarer til angivelserne på typeskiltet.
- Brødristeren skal holdes under opsyn ved brug.

Fare for stød

- Træk altid stikket ud af stikkontakten ved driftsforstyrrelser, før hver rengøring eller hvis brødristeren ikke anvendes. Træk i stikket og ikke i ledningen.
- Dyp aldrig brødristeren i vand. Udsæt aldrig brødristeren for regn eller andre former for fugtighed. Hvis brødristeren alligevel skulle falde ned i vandet, skal du først trække stikket ud

af stikkontakten og derefter tage den op af vandet. Få derefter kontrolleret brødristeren af et godkendt servicested, før den atter tages i brug.

- Anvend ikke brødristeren med fugtige hænder. Anvend den ikke, hvis den er fugtig eller våd, eller hvis du står på et fugtigt gulv. Anvend ikke brødristeren udenfor.
- Stands straks brugen ved beskadigelse af produktdele, og kontakt ritter-kundeservice.
- Hvis netledningen beskadiges, skal den udskiftes af producenten, kundeservicen eller lignende, kvalificerede personer, så farer undgås.
- Glødetrådene forsynes med netspænding under brugen. Arbejd derfor aldrig med metalgenstande i brødristeren.

Fare for forbrænding

- Under brugen kan temperaturen på de ydre overflader være meget høj. Lad derfor først brødristeren køle en smule af, før du evt. rører ved den i forbindelse med rengøring.
- Bolleristeren kan blive meget varm. Rør derfor kun bolleristeren ved udklappingsknappen i forbindelse med hævnning eller sænkning.

- Nyristede eller gennemvarmede brødvarer kan være meget varme. Tag derfor først brødet af, når det er afkølet en smule.

Brandfare

Brød kan brænde. Det kan derfor ikke udelukkes helt, at brød kan antændes ved ristning. Vær derfor opmærksom på følgende henvisninger:

- Anvend ikke brødristeren i nærheden af eller under brændbare materialer som f.eks. gardiner.
- Tildæk aldrig risteslidsen, mens brødristeren er i brug.
- Rist aldrig tørt brød som knækbrød eller tvebakker etc.
- Rist aldrig smurt brød.
- Læg aldrig rundstykker direkte på risteslidsen. Anvend altid den udklappede bollerister.
- Lad brødristeren afkøle i mindst 30 sekunder efter hver brug.
- Tøm krummebakken hver gang brødristeren er blevet anvendt.

Klap billederne i den forreste bogryg ud.

Læs vejledningen omhyggeligt, inden brødristeren tages i brug. Opbevar brugsanvisningen, og udlever den, hvis brødristeren videregives til en anden.

Alternativt er den aktuelle brugsanvisning til rådighed på www.ritterwerk.de.

FORMÅL

Brødristeren anvendes udelukkende til ristning af toastbrød, skiveskåret brød og rundstykker i hjemmet i normale mængder.



Brødristeren er egnet til kontakt med levnedsmidler.

Ikke korrekt brug eller forkert betjening kan medføre alvorlige personskader eller beskadigelse af brødristeren.

I det tilfælde bortfalder samtlige garanti- og ansvarskrav.

FUNKTIONS- BESKRIVELSE

Brødristeren har en funktion til automatisk centrering af brødvarer.

Ristning

Med ristningsfunktionen rister du brødvarerne iht. den ønskede ristningsgrad.

Opvarmning

Med opvarmningsfunktionen kan du opvarme et allerede ristet, men atter afkølet stykke brød. Opvarmningsprocessen varer ca. 30 sekunder.

Optøning

Med optøningsfunktionen kan du optø frosne brødskeer i én proces, og riste dem iht. den indstillede ristningsgrad.

Gennemvarmning

Ved hjælp af den integrerede bollerister kan du gennemvarme rundstykker.

LED-VISNING

LED-visningen oplyser om den aktuelt udførte funktion:

Ristning

Ved start af ristningen lyser et antal LED'er, der svarer til den indstillede ristningsgrad. Ristningsgraden kan indstilles i ni trin.

I løbet af ristningen slukker LED'erne efter hinanden, så den resterende ristningstid kan beregnes.

Opvarmning

LED'erne lyser efter hinanden og slukker, når opvarmningsprocessen er afsluttet.

Optøning

Under denne proces blinker det antal LED'er, der svarer til den indstillede ristningsgrad. De slukker først, når optøningen og ristningen er slut.

Gennemvarmning

Ved start af gennemvarmningen lyser det antal LED'er, der svarer til den indstillede ristningsgrad. I løbet af gennemvarmningen slukker LED'erne efter hinanden, så den resterende gennemvarmningstid kan beregnes.

IBRUGTAGNING

Forberedelse

- Rengør brødristeren, før den kommer i kontakt med levnedsmidler (se RENGØRING).
- Stil brødristeren på et jævnt, skridsikkert underlag i umiddelbar nærhed af stikkontakten.
- Forbind stikket (7) med stikkontakten.
- Foretag 3 ristninger uden ilagt brød (se ANVENDELSE).
- Sørg i den forbindelse for tilstrækkelig udluftning f.eks. via åbnede vinduer.

ANVENDELSE

Forberedelse

- Kontrollér, at krummebakken (8) er skubbet ind.

Brødristeren er konstrueret på en sådan måde, at normalt toastbrød ristes gyldent ved mellemhøjt trin. Ved gylden ristning fremhæves brødsmagen optimalt. Resultatet kan afvige afhængigt af brødet type og opbevaring.

Henvisning:

Hvis brødet ristes for kraftigt, er der mistanke om, at det kan være sundhedsskadeligt.

Ristning

- Læg brødet i risteslidsen (4).
 - Tryk tændknappen (3) ned, til den går i hak.
 - Indstil evt. den ønskede bruningsgrad med knapperne til indstilling af ristningsgraden (1.4/1.5). Ristningen startes.
- Når ristetiden er udløbet, stoppes brødristningen.

Opvarmning

- Læg det brød, der skal opvarmes i risteslidsen (4).
- Tryk tændknappen (3) ned, til den går i hak.
- Tryk på opvarmningsknappen (1.2). Efter ca. 30 sekunder er opvarmningen færdig.

Optøning

- Anbring det brød, der skal optøes, i risteslidsen (4).
- Tryk tændknappen (3) ned, til den går i hak.
- Tryk på optøningsknappen (1.3) og indstil evt. den ønskede bruningsgrad med knapperne til indstilling af ristningsgraden (1.4/1.5). Optøningen og ristningen startes. Brødet optøes først og ristes derefter iht. den indstillede ristningsgrad. Når ristetiden er udløbet stoppes brødristningen automatisk.

Gennemvarmning

- Slå bolleristeren (5) op.
- Læg det brød, der skal gennemvarmes på bolleristeren.
- Tryk tændknappen (3) ned, til den går i hak.
- Indstil evt. den ønskede bruningsgrad med knapperne til indstilling af ristningsgraden (1.4/1.5).

Afbrydelse af processen

- Tryk på stopknappen (1.1) for at afbryde processen.
- Efter tryk på stopknappen nulstilles ristningsgraden til fabriksindstilling.

HVIS ET BRØD HAR SAT SIG FAST

Hvis brødet sætter sig fast i risteslidsen, slukker brødristeren alligevel efter udløbet af den indstillede ristningsgrad.

- Træk stikket (7) ud af stikkontakten.
- Prøv forsigtigt at løsne brødet helt og tage det op (f.eks. med en træpind).

TØMNING AF KRUMMEBAKKEN

Tøm helst krummebakken (8) efter hver anvendelse, så brødkrummer ikke forkuller i brødristeren eller brænder sammen (se kapitlet RENGØRING).

RENGØRING

Rengør brødristeren efter hver anvendelse, da fordærlige rester kan sætte sig fast.



ADVARSEL, fare for stød:

Træk først stikket ud af stikkontakten inden rengøringen.

FORSIGTIG, fare for forbrænding:

Lad brødristeren afkøle inden rengøring.

- Træk krummebakken (8) ud af brødristeren og bortskaf indholdet.

- Skyl og tør krummebakken manuelt (ikke i opvaskemaskinen!).
- Tør brødristeren af udvendigt med en fugtig klud.

FORSIGTIG, fare for beskadigelse af brødristeren:

- Anvend ikke skuremiddel, svampe med ru overflade eller hårde børster.
- Rengør aldrig risteslidsen indvendigt.

BORTSKAFFELSE



Dette produkt må efter endt levetid ikke bortskaffes sammen med det normale husholdningsaffald. Brødristeren skal afleveres på genbrugsstationen. Symbolet på produktet, brugsanvisningen eller emballagen gør opmærksom på dette.

Materialerne kan genbruges iht. deres mærkning. Med genanvendelse eller anden form for nyttiggørelse bidrages til miljøbeskyttelsen.

Spørg hos kommunen efter det korrekte bortskaffelsessted.

REACH-FORORDNING

Se www.ritterwerk.de

SERVICE, REPARATIONER OG RESERVEDELE

Ved service, reparationer og reservedele kontaktes den lokale kundeservice!

Se www.ritterwerk.de

TEKNISKE DATA

Apparatet er i overensstemmelse med CE-forskrifterne.

Netspænding/effektforbrug: se typeskiltet på undersiden af apparatet

Beskyttelsesklasse: 1



GARANTIERKLÆRING

Vi giver 2 års producentgaranti på denne brødrister, regnet fra købsdato og iht. angivelserne fra EU-garantidirektiverne.

Dine lovbestemte garantikrav iht. § 437 ff. BGB (lovbog for tysk civillovgivning) påvirkes ikke af denne forskrift. Producentgarantien gælder for alle apparater, der er solgt inden for den Europæiske Union. Du kan se garantibetingelserne på www.ritterwerk.de/warranty.

Ved garantikrav eller i forbindelse med kundetjenesteydelser skal brødristeren altid sendes til den nationale kundeservice.

SYMBOLFORKLARING

Symbol	Forklaring
	CE-mærkning: Produktet er i overensstemmelse med de gældende EU-krav.
	Produktet blev bragt i handlen efter den 13. august 2005. Det må ikke bortskaffes sammen med det normale husholdningsaffald. Den overstregede affaldsbeholder symboliserer, at der kræves affaldssortering.
	Egnet til kontakt med levnedsmidler

NORMAS GENERALES DE SEGURIDAD

Para evitar lesiones o el deterioro de la tostadora es imprescindible el cumplimiento estricto de las siguientes normas de seguridad:

- Utilice la tostadora sólo con fines domésticos y no industriales.
- No coloque nunca el aparato en superficies calientes o cerca de llamas vivas.
- Utilice exclusivamente los accesorios suministrados con el aparato.
- Utilice exclusivamente cables de prolongación permitidos.
- No doble el cable de red. No enrolle el cable alrededor del aparato.
- Tienda el cable de red de tal manera que no esté en contacto con objetos muy calientes o con bordes afilados.
- No trabaje con la tostadora hasta que esté colocada de forma segura.
- El aparato también puede ser utilizado por niños a partir de 8 años y por personas con disminución de sus facultades físicas, sensoriales o psíquicas o por personas inexpertas siempre y cuando lo hagan bajo supervisión o se les haya instruido sobre la manipulación segura del aparato y sobre sus posibles riesgos.
- Impida que los niños jueguen con el aparato.
- Los niños menores de 8 años deben mantenerse alejados del aparato y de su cable de conexión.
- La limpieza y el mantenimiento del aparato no pueden ser realizados por niños a menos que tengan más de 8 años de edad y lo hagan bajo supervisión.
- Desconecte siempre el aparato de la red eléctrica cuando no esté vigilado y antes de limpiarlo.
- No utilice la tostadora con temporizadores ni con dispositivos de control remoto.
- Conecte la tostadora sólo a fuentes de tensión compatibles con los datos especificados en la placa de identificación.
- Vigile la tostadora en todo momento cuando esté funcionando.

Peligro de electrocución

- Desenchufe siempre la tostadora de la toma de corriente en caso de fallos en el funcionamiento, antes de la limpieza y cuando la tostadora no esté en uso. Para ello tire del cuerpo del enchufe, no del cable.
- No sumerja la tostadora en agua. No exponga nunca la tostadora a la acción de la lluvia o de la humedad. Si la tostadora hubiera caído al agua, primero desenchúfela de la toma de corriente y después sáquela del agua. Antes de volver a poner en funcionamiento la tostadora, asegúrese de que la revisa un servicio técnico autorizado.
- No utilice la tostadora con las manos húmedas. No la utilice si está húmeda o mojada o si se encuentra en un suelo húmedo. No utilice la tostadora al aire libre.
- En caso de desperfecto o avería en alguna pieza del aparato, desconéctelo inmediatamente y póngase en contacto con el servicio técnico de ritter.

- En caso de que se dañe el cable de red, deberá reemplazarlo el fabricante, su servicio técnico o una persona debidamente cualificada para evitar riesgos.
- Durante el funcionamiento las resistencias son alimentadas con tensión de red. Por esa razón no debe introducir nunca objetos metálicos en la tostadora.

Peligro de quemaduras

- Durante el funcionamiento la temperatura de las superficies que se pueden tocar puede ser muy elevada. Por consiguiente deberá dejar enfriar la tostadora antes de tocarla para limpiarla, por ejemplo.
- El soporte de calentamiento puede estar muy caliente. Por esa razón deberá levantar y bajar el soporte de calentamiento utilizando el botón de mando.
- El pan recién tostado o recalentado puede estar muy caliente. Espere a que el pan se enfríe un poco antes de retirarlo.

Peligro de incendio

El pan puede quemarse. Esto significa que no se puede descartar al cien por cien que se inflame durante el tostado. Por lo tanto, deberá seguir estas instrucciones:

- No utilice la tostadora cerca o debajo de las cortinas u otros materiales combustibles.
- No cubra nunca la ranura de tueste mientras la tostadora se encuentra en funcionamiento.
- No utilice la tostadora para tostar pan tostado o pan crujiente.
- Tueste sólo rebanadas de pan sin untar.
- No introduzca nunca la bollería directamente en la ranura de tueste. Para la bollería y los panecillos utilice siempre el soporte de calentamiento levantado.
- Deje enfriar la tostadora al menos 30 segundos después de cada uso.
- Después de utilizar la tostadora, vacíe siempre la bandeja recogemigas.

Despliegue los gráficos de la cubierta anterior del folleto.

Lea atentamente las instrucciones antes de poner en marcha la tostadora. Conserve las instrucciones de uso y adjúntelas a la tostadora si la entrega a una tercera persona.

La versión actualizada de las instrucciones de uso se encuentra disponible en www.ritterwerk.de.

FIN PREVISTO

Esta tostadora ha sido diseñada para tostar rebanadas de pan y calentar bollería en cantidades habituales en casa y para un uso exclusivamente doméstico y no profesional.



Esta tostadora es apta para el contacto con alimentos.

Cualquier utilización no apropiada o no conforme con las instrucciones de uso puede provocar lesiones graves o deteriorar la tostadora. Además, anula cualquier derecho de garantía y de reclamación de responsabilidad.

FUNCIONES

Las rebanadas de pan se centran automáticamente en la tostadora.

Tostar pan

Con esta función se puede tostar pan con el nivel de tostado deseado.

Recalentar pan

Con esta función puede calentar pan tostado previamente que se ha enfriado. El pan se calienta durante unos 30 segundos.

Descongelar

Con la función de descongelación puede descongelar y tostar con el nivel de tostado deseado rebanadas de pan congeladas en un solo paso.

Calentar bollería

Puede calentar panecillos y bollería utilizando el soporte de calentamiento al efecto.

INDICADOR LED

El indicador LED informa al usuario sobre la función activa:

Tostar pan

Cuando se inicia el tostado se iluminan los pilotos LED correspondientes al nivel de tostado seleccionado. Se pueden ajustar nueve posiciones de tostado.

A medida que avanza el proceso se van apagando los LED, lo que permite calcular el tiempo que falta para finalizar el tostado.

Recalentar pan

Los LED se iluminan sucesivamente y se apagan cuando ha finalizado el calentamiento.

Descongelar

Durante la descongelación parpadean los pilotos LED correspondientes al nivel de tostado ajustado. Sólo se apagan cuando ha finalizado el proceso de descongelación y tostado.

Calentar bollería

Cuando se inicia el calentamiento se iluminan los pilotos LED correspondientes al nivel de tostado seleccionado. A medida que avanza el calentamiento se van apagando los LED, lo que permite calcular el tiempo que falta para finalizar.

PUESTA EN MARCHA

Preparación

- Limpie la tostadora antes de que entre en contacto con alimentos (ver LIMPIEZA).
- Coloque la tostadora en una superficie plana, antideslizante y cercana a una toma de corriente.
- Saque el enchufe (7) de la toma de corriente.
- Ponga en funcionamiento la tostadora en vacío 3 veces (ver MODO DE USO).
- Ventile bien la estancia abriendo las ventanas, por ejemplo.

MODO DE USO

Preparación

- Compruebe que la bandeja recogemigas (8) está correctamente colocada en su alojamiento.

La tostadora se ha diseñado para que el pan de molde normal se dore al nivel de tostado medio.

El dorado exterior del pan realza su excelente sabor. El resultado del tostado puede variar en función del tipo de pan y de su conservación.

Advertencia:

Se sospecha que el pan tostado en exceso es perjudicial para la salud.

Tostar pan

- Disponga la rebanada de pan en la ranura de tueste (4).
- Baje la palanca de mando (3) hasta que quede bloqueada.
- Utilice los botones de ajuste (1.4/1.5) para seleccionar el nivel de dorado deseado.

Se inicia el tostado del pan.

El proceso de tueste se detiene una vez transcurrido el tiempo de tueste necesario.

Recalentar pan

- Disponga la rebanada de pan a calentar en la ranura de tueste (4).
- Baje la palanca de mando (3) hasta que quede bloqueada.
- Pulse la tecla de recalentamiento (1.2).

El calentamiento finaliza al cabo de unos 30 segundos.

Descongelar

- Disponga la rebanada de pan a descongelar en la ranura de tueste (4).
- Baje la palanca de mando (3) hasta que quede bloqueada.
- Pulse la tecla de descongelación (1.3) y utilice los botones de ajuste (1.4/1.5) para seleccionar el nivel de dorado deseado.

Se inicia el proceso de descongelación y tostado.

La rebanada de pan se descongela y a continuación se tuesta al nivel de tostado ajustado.

El proceso de tueste se detiene automáticamente una vez transcurrido el tiempo de tueste necesario.

Calentar bollería

- Levante el soporte de calentamiento (5).
- Coloque las piezas de bollería sobre el soporte de calentamiento.
- Baje la palanca de mando (3) hasta que quede bloqueada.
- Utilice los botones de ajuste (1.4/1.5) para seleccionar el nivel de dorado deseado.

Interrupción del proceso

- Para interrumpir el proceso pulse la tecla Stop (1.1).
- Después de pulsar la tecla Stop el nivel de tostado vuelve al ajuste de fábrica.

SI HA QUEDADO PAN APRISIONADO EN LA RANURA

Cuando una rebanada de pan queda aprisionada en la ranura de tueste la tostadora se apaga a pesar de haber llegado al nivel de tostado ajustado.

- Saque el enchufe (7) de la toma de corriente.
- Intente retirar con cuidado todos los restos de pan aprisionado (con un utensilio de madera, por ejemplo).

LIMPIEZA DE LA BANDEJA RECOGEMIGAS

Se recomienda vaciar la bandeja recogemigas (8) después de cada utilización de la tostadora para evitar que la miga se carbonice o quede incrustada en el interior de la tostadora (ver también el apartado LIMPIEZA).

LIMPIEZA

Limpie siempre la tostadora después de utilizarla para evitar la acumulación de restos de pan que se pueden deteriorar.



ADVERTENCIA, peligro de electrocución:

Desenchufe el aparato antes de la limpieza.

ATENCIÓN, peligro de quemaduras:

Deje enfriar la tostadora antes de limpiarla.

- Retire la bandeja recogemigas (8) del aparato y vacíe su contenido.
- Lave y seque la bandeja recogemigas a mano (no en el lavavajillas (!)).
- Limpie el exterior de la carcasa con un paño húmedo.

ATENCIÓN, peligro de deteriorar la tostadora:

- No utilice ningún limpiador abrasivo, esponjas con superficie áspera o cepillos duros.
- No limpie nunca el interior de la ranura de tueste.

ELIMINACIÓN DE RESIDUOS



Al final de su vida útil, este producto no debe desecharse en la basura doméstica normal. Debe llevarlo a un punto de recogida específico para el reciclaje de aparatos eléctricos y electrónicos. Así lo indican el símbolo correspondiente en el producto, las instrucciones de uso y el envase.

Los materiales son reciclables y se identifican como tales.

Con la reutilización, el reciclaje y otras formas de recuperación de aparatos obsoletos realiza una importante contribución a la protección del medio ambiente.

Consulte a su ayuntamiento cuál es el punto de recogida que le corresponde.

REGLAMENTO REACH

Visite www.ritterwerk.de

SERVICIO TÉCNICO, REPARACIONES Y PIEZAS DE REPUESTO

Para el servicio técnico, las reparaciones y las piezas de repuesto póngase en contacto con el servicio técnico local.

Visite www.ritterwerk.de

DATOS TÉCNICOS

El aparato cumple con las normas CE.

Tensión de red/Consumo de potencia: ver placa de identificación en la parte inferior del aparato

Clase de protección: 1

GARANTÍA

Esta tostadora ritter tiene una garantía de fabricante de 2 años de duración a partir de la fecha de compra con arreglo a las directivas comunitarias sobre garantías comerciales. Sus derechos legales de reclamación de garantía en virtud del artículo 437 y siguientes del BGB (Código Civil Alemán) no se verán afectados por esta regulación. La garantía del fabricante es válida para todos los aparatos vendidos dentro de la Unión Europea. Puede consultar las condiciones de garantía en www.ritterwerk.de/warranty. En caso de reclamación de la garantía o para la prestación de servicios posventa, la tostadora debe enviarse siempre al servicio técnico del país.

EXPLICACIÓN DE LOS SÍMBOLOS

Símbolo	Explicación
	Marcado CE: Este producto es conforme con los requisitos actuales de la unión Europea.
	Este producto se ha comercializado después del 13 de agosto de 2005. No se puede desechar con la basura doméstica. El símbolo del contenedor de basura tachado indica la necesidad de una recogida selectiva.
	Apto para el contacto con alimentos

YLEISIÄ TURVALLISUUSOHJEITA

Noudata ehdottomasti seuraavia turvallisuusohjeita loukkaantumisten ja leivänpaahdinten vaurioitumisen välttämiseksi:

- Käytä leivänpaahdinta vain kotitalouksissa; sitä ei ole tarkoitettu ammattikäyttöön.
- Älä koskaan aseta laitetta kuumille pinnoille tai avotulen lähelle.
- Käytä ainoastaan mukana toimitettuja lisävarusteita.
- Käytä ainoastaan asianmukaisia jatkojohtoja.
- Älä taita verkkovirtajohtoa. Älä keri verkkovirtajohtoa laitteen ympärille.
- Varmista, ettei verkkovirtajohto tule kosketuksiin terävien kulmien tai kuumien pintojen kanssa.
- Ota leivänpaahdin käyttöön vasta sitten, kun se on asetettu tukevalle alustalle.
- Tämä laite soveltuu myös yli 8-vuotiaiden lasten ja sellaisten henkilöiden käyttöön, joilla on fyysisiä, henkisiä tai aistirajoituksia tai jotka ovat kokemattomia, jos käyttöä valvotaan tai jos tällaisia henkilöitä on opastettu laitteen

turvallisessa käytössä ja he myös ymmärtävät käyttöön liittyvät vaarat.

- Lapset eivät saa leikkiä laitteella.
- Pidä laite ja liitäntäjohto alle 8-vuotiaiden lasten ulottumattomissa.
- Pienet lapset eivät saa puhdistaa tai huoltaa laitetta lainkaan ja yli 8-vuotiaatkin vain aikuisen valvonnassa.
- Laite on irrotettava aina sähköverkosta, kun sitä ei valvota tai kun se aiotaan puhdistaa.
- Leivänpaahdinta ei saa käyttää ajastimen tai kauko-ohjausjärjestelmän avulla.
- Liitä leivänpaahdin ainoastaan asianmukaiseen vaihtovirtalähteeseen, joka vastaa tyyppikilven tietoja.
- Älä jätä leivänpaahdinta ilman valvontaa käytön aikana.

Sähköiskun vaara

- Irrota verkkovirtapistoke aina pistorasiasta, jos ilmenee toimintahäiriö, ja myös aina ennen puhdistusta tai kun leivänpaahdinta ei käytetä. Irrota vetämällä suoraan pistokeesta; älä vedä johdosta.
- Älä upota leivänpaahdinta veteen. Älä koskaan altista leivänpaahdinta sateelle tai muulle kosteudelle. Jos leivänpaahdin kuitenkin putoaa veteen, irrota ensin pistoke pistorasiasta ja nosta vasta sitten laite vedestä. Anna valtuutetun huoltopisteen tarkastaa sen jälkeen leivänpaahdin, ennen kuin otat sen uudelleen käyttöön.
- Älä käytä leivänpaahdinta koskein käsin. Älä käytä laitetta, jos se on märkä tai kostea tai jos seisot kostealla lattialla. Älä käytä leivänpaahdinta ulkotiloissa.
- Jos havaitset vaurioita laitteen osissa, lopeta käyttö välittömästi ja ota yhteyttä ritter-yhtiön asiakaspalveluun.

- Jos verkkovirtajohto vaurioituu, valmistajan tai valmistajan asiakaspalvelun tai vastaavan pätevän henkilön on vaihdettava se, jotta vältetään vaaratilanteet.
- Hehkulankoihin syötetään käytön aikana verkkojännite. Älä koskaan vie leivänpaahdinten sisään mitään metalliesineitä.

Palovammojen vaara

- Käytön aikana ulkopinnat voivat kuumentua erittäin voimakkaasti. Anna leivänpaahdinten jäähtyä hetken aikaa, ennen kuin kosket siihen esim. puhdistusta varten.
- Lämmitysteline voi kuumentua erittäin voimakkaasti. Käytä lämmitystelineen nostamiseen ja laskemiseen aina lämmitystelineen vipua.
- Juuri paahdetut tai lämmitetyt leipätuotteet voivat olla erittäin kuumia. Anna niiden jäähtyä hetki, ennen kuin otat ne leivänpaahdimesta.

Tulipalon vaara

Leipä voi palaa. Ei ole täysin poissuljettua, että leipätuotteet syttyvät paahdettaessa palaamaan. Noudata sen vuoksi seuraavia varo-ohjeita:

- Älä käytä leivänpaahdinta palavien materiaalien, kuten verhojen, lähellä tai alapuolella.
- Älä missään tapauksessa peitä paahtoaukkoa leivänpaahdintimen käytön aikana.
- Älä paahda kuivia leipätuotteita, kuten näkkileipää, korpupuja tms.
- Älä paahda voideltuja tai muuten päällystettyjä leipätuotteita.
- Älä koskaan aseta sämpylöitä suoraan paahtoaukon päälle. Käytä aina auki taitettua lämmitystelinettä.
- Anna leivänpaahdintimen jäähtyä vähintään 30 sekuntia jokaisen käyttökerran jälkeen.
- Tyhjennä murualusta aina leivänpaahdintimen käytön jälkeen.

Taita etuliepeen kuvat esiin.

Lue käyttöohje huolellisesti läpi ennen leivänpaahtimen käyttöönottoa. Säilytä käyttöohje ja luovuta se aina leivänpaahtimen mukana.

Ajantasainen käyttöohje on saatavana myös osoitteesta www.ritterwerk.de.

KÄYTTÖTARKOITUS

Leivänpaahtin on tarkoitettu yksinomaan paahtoleivän, leipäviipaleiden ja sämpylöiden paahtamiseen kotitalouksien tarpeisiin soveltuvina määrinä.



Leivänpaahtin soveltuu elintarvikkeiden käsittelyyn.

Käyttötarkoituksesta poikkeava käyttö tai väärä käyttötapa voi aiheuttaa vakavan loukkaantumisen tai leivänpaahtimen vaurioitumisen.

Tällöin kaikki takuu- ja vastuvelvoitteet raukeavat.

TOIMINNAN KUVAUS

Leivänpaahtin keskittää paahtettavat leivänpalat automaattisesti.

Leivän paahto

Paahtotoiminnolla voit valita leipätuotteille haluamasi paahtoasteen.

Uudelleenlämmitys

Tällä toiminnolla voit lämmittää uudelleen jo kertaalleen paahtettua leipää. Uudelleenlämmitys kestää n. 30 sekuntia.

Sulatus

Sulatustoiminnolla voit sulattaa pakastettuja leipäviipaleita ja paahtaa ne haluamaasi paahtoasteeseen yhtenä toimenpiteenä.

Sämpylöiden lämmitys

Integroidun lämmitysteli-
neen avulla voit lämmittää sämpylöitä.

LED-ILMAISIN

LED-ilmaisिन osoittaa käynnissä olevan toiminnon:

Leivän paahto

Kun paahto alkaa, valittua paahtoastetta vastaava määrä LED-valoja syttyy. Voit valita paahtoasteen yhdeksänportaisesti. Paahton aikana LED-valot sammuvat yksitellen, eli sen avulla voidaan arvioida jäljellä oleva paahto aika.

Uudelleenlämmitys

LED-valot syttyvät yksitellen ja sammuvat, kun uudelleenlämmitys on valmis.

Sulatus

Valiittua paahtoastetta vastaava määrä LED-valoja vilkkuu tämän toiminnon aikana. Valot sammuvat vasta, kun sekä sulatus että paahto on suoritettu.

Sämpylöiden lämmitys

Kun lämmitys alkaa, valittua paahtoastetta vastaava määrä LED-valoja syttyy. Lämmityksen aikana LED-valot sammuvat yksitellen, eli sen avulla voidaan arvioida jäljellä oleva lämmitysaika.

KÄYTTÖÖNOTTO

Valmistelu

- Puhdista leivänpaahtin, ennen kuin sillä käsitellään elintarvikkeita (katso kohta PUHDISTUS).
- Aseta leivänpaahtin tasaiselle, liukumattomalle alustalle pistorasian läheisyyteen.
- Liitä pistoke (7) pistorasiaan.
- Käytä leivänpaahtinta kolme kertaa tyhjänä (katso kohta KÄYTTÖ).
- Varmista riittävä tuuletus esim. avaamalla ikkuna.

KÄYTTÖ

Valmistelu

- Varmista, että murualusta (8) on paikallaan.

Leivänpaahtin on suunniteltu siten, että tavallinen paahto-leipä paahtuu kullankeltaiseksi keskimmaisilla paahtoasteilla. Tällainen paahto tuo leivän maun ihanteellisesti esiin. Paahton tulos voi vaihdella leivän tyyppin ja tuoreuden mukaan.

Ohje:

Liian tummaksi paahtettu leipä saattaa olla terveydelle haitallista.

Leivän paahto

- Aseta leipä paahtoaukkoon (4).
 - Paina käynnistinvipu (3) alas niin, että se lukittuu.
 - Aseta haluamasi paahtoaste tarvittaessa paahtoasteen säätimellä (1.4/1.5).
- Paahto käynnistyy.
- Paahto päättyy, kun asetuksen mukainen paahto aika on kulunut.

Uudelleenlämmitys

- Aseta uudelleen lämmitettävä leipä paahtoaukkoon (4).
 - Paina käynnistinvipu (3) alas niin, että se lukittuu.
 - Paina uudelleenlämmityksen painiketta (1.2).
- Uudelleenlämmitys päättyy n. 30 sekunnin jälkeen.

Sulatus

- Aseta sulatettava leipä paahtoaukkoon (4).
- Paina käynnistinvipu (3) alas niin, että se lukittuu.
- Paina sulatuspainiketta (1.3) ja aseta haluamasi paahtoaste tarvittaessa paahtoasteen säätimellä (1.4/1.5).

Sulatus- ja paahotoimenpide käynnistyy. Paahdin sulattaa ensin leivän ja paahtaa sen sitten asetetun paahtoasteen mukaisesti.

Paahto päättyy automaattisesti, kun asetuksen mukainen paahtoaika on kulunut.

Sämpylöiden lämmitys

- Nosta lämmitysteline (5) ylös.
- Aseta lämmitettävä leipä lämmitystelineelle.
- Paina käynnistinvipu (3) alas niin, että se lukittuu.
- Aseta haluamasi paahtoaste tarvittaessa paahtoasteen säätimellä (1.4/1.5).

Toiminnan keskeytys

- Voit keskeyttää toiminnan keskeytyspainikkeella (1.1).
- Kun keskeytyspainiketta painetaan, paahtoasteen säätö palautuu oletusasetukseen.

JOS LEIPÄ JUUTTUU PAAHTIMEEN

Jos leivänpala juuttuu paahtoaukkoon, paahdin kytkeytyy pois päältä normaalisti, kun asetettu paahtoaste on saavutettu.

- Vedä pistoke (7) irti pistorasiasta.
- Yritä vapauttaa ja poistaa leivänpala varovasti kokonaisuena (esim. puuvarren avulla).

MURUALUSTAN TYHJENNYS

On suositeltavaa tyhjentää murualusta (8) jokaisen käyttökerran jälkeen, jotta paahtimeen ei kerry hiiliteineitä tai kiinni palaneita leivänmuruja (katso luku PUHDISTUS).

PUHDISTUS

Puhdista leivänpaahdin jokaisen käyttökerran jälkeen, jottei siihen kerry pilaantuvia jäännöksiä.

VAROITUS, sähköiskun vaara:

Vedä ennen puhdistusta aina pistoke irti pistorasiasta.

HUOMIO, palovammojen vaara:

Anna leivänpaahdinten jäähtyä ennen puhdistusta.

- Vedä murualusta (8) irti laitteesta ja poista leivänmurut.
- Pese ja kuivaa murualusta käsin (ei astianpesukoneessa!).
- Pyyhi laitteen ulkopinnat kostealla liinalla.

HUOMIO, leivänpaahdinten vaurioitumisen vaara:

- Älä käytä hankaavia aineita, karkeita pesusieniä tai kovia harjoja.
- Älä koskaan puhdista paahtoaukkoa sisäpuolelta.

KÄYTÖSTÄ POISTAMINEN



Kun tämä tuote poistetaan käytöstä, sitä ei saa hävittää

tavallisen talousjätteen mukana. Se on toimitettava sähkö- ja elektroniikkalaitteiden kierrätyspisteeseen. Tähän viittaa tuotteessa, käyttöohjeessa tai pakkauksessa näkyvä symboli.

Materiaalit ovat kierrätyskelpoisia niissä olevien merkintöjen mukaan. Vanhojen laitteiden uusiokäyttö ja materiaalien kierrätys auttavat säästämään ympäristöä.

Kysy paikallisviranomaisilta tietoja keräys- ja kierrätyspisteistä.

REACH-ASETUS

Katso lisätietoja osoitteesta www.ritterwerk.de.

HUOLTO, KORJAUKSET JA VARAOSAT

Ota yhteyttä paikalliseen asiakaspalveluun huolto-, korjaus- ja varaosa-asioissa.

Katso lisätietoja osoitteesta www.ritterwerk.de.

TEKNISET TIEDOT

Laitte on CE-määräysten mukainen.



Verkköjännite/tehonkulutus: katso laitteen alapuolella oleva tyyppikilpi.

Suojausluokka: 1

TAKUUEHDOT

Myönämme tälle ritter-leivän-paahtimelle kahden (2) vuoden valmistajatakuun, joka alkaa ostopäivästä ja on EU-määräysten mukainen. Lakisääteiset takuuoikeudet pätevät näistä ehdoista riippumatta, esim. § 437 ff. BGB (Saksan siviilioikeuslakikirja). Valmistajatakuu on voimassa kaikille Euroopan unionin alueella myydyille laitteille. Takuuehdot ovat nähtävissä osoitteessa www.ritterwerk.de/warranty. Takuuvaatimusta tai asiakaspalvelua varten leivänpaahdin on aina toimitettava maakohtaiseen asiakaspalvelupisteeseen.

MERKKIEN SELITYS

Symboli	Selitys
	CE-merkintä: tuote on Euroopan unionissa sovellettavien vaatimusten mukainen.
	Tuote on saatettu markkinoille 13. elokuuta 2005 jälkeen. Sitä ei saa hävittää tavallisen talousjätteen mukana. Ylirastittua jätettä esittävä symboli tarkoittaa, että laite on kerättävä erikseen muusta jätteestä.
	Soveltuu elintarvikekäyttöön.

OPĆE SIGURNOSNE UPUTE

Kako bi se izbjegle ozljede ili oštećenja tostera, svakako se pridržavajte sljedećih sigurnosnih uputa:

- Toster upotrebljavajte isključivo u kućanstvu, nikako u industrijske svrhe.
- Uređaj nikada ne stavljajte na vruću površinu ni blizu otvorenog plamena.
- Upotrebljavajte isključivo pribor koji je priložen u isporuci.
- Upotrebljavajte isključivo propisane produžne kabele.
- Ne savijajte kabel za napajanje. Ne namatajte kabel oko uređaja.
- Kabel za napajanje postavite na način da ne dolazi u kontakt s vrućim predmetima ili predmetima oštih rubova.
- Započnite s uporabom tostera tek nakon što ste ga sigurno postavili.
- Uređajem se mogu služiti djeca starija od 8 godina kao i osobe smanjenih fizičkih, senzornih ili mentalnih sposobnosti ili osobe s nedostatnim iskustvom i/ili znanjem, pod uvjetom da su pod nadzorom ili da su upućene u sigurnu uporabu uređaja te da razumiju opasnosti koje proizlaze iz korištenja uređajem.

- Djeca se ne smiju igrati uređajem.
- Uređaj i priključni kabel potrebno je držati izvan dohvata djece mlađe od 8 godina.
- Djeca ne smiju čistiti ni održavati uređaj osim ako su starija od 8 godina te pod nadzorom.
- Uređaj se uvijek mora odvojiti od naponske mreže kada nije pod nadzorom te prije čišćenja.
- Toster se ne smije upotrebljavati koristeći tajmer ili daljinski sustav.
- Toster se priključuje isključivo na odgovarajući izvor izmjeničnog napona prema podacima na tipskoj pločici.
- Ne ostavljajte toster bez nadzora za vrijeme rada.

Opasnost od strujnog udara

- U slučaju smetnji pri radu uređaja, prije svakog čišćenja te kada toster nije u uporabi, uvijek izvucite utikač iz utičnice. Pritom vucite za utikač, nikada za kabel.
- Toster nemojte uranjati u vodu. Toster nikada nemojte izlagati kiši ili vlazi. Ako toster ipak slučajno padne u vodu, prvo izvucite utikač iz utičnice, a tek potom izvadite uređaj iz vode. Zatim toster odnesite

- na provjeru u ovlaštenu servis prije ponovnog stavljanja u uporabu.
- Nemojte se služiti tosterom ako su vam ruke mokre. Ne upotrebljavajte ga ako je vlažan ili mokr ili ako stojite na vlažnom podu. Toster ne koristite na otvorenom.
 - U slučaju oštećenja dijelova opreme odmah zaustavite rad i obratite se službi podrške kupcima tvrtke ritter.
 - Ako dođe do oštećenja kabela za napajanje, moraju ga zamijeniti proizvođač, njegova služba podrške kupcima ili druge ovlaštene osobe kako bi se izbjegle opasnosti.
 - Grijaće žice napajaju se tijekom rada mrežnim naponom. Zato nikada nemojte stavljati metalne predmete u toster.

Opasnost od opekline

- Površine tostera izložene dodiru mogu se tijekom rada jako zagrijati. Zato uvijek pričekaite da se toster malo ohladi prije nego što ga dotaknete npr. kako biste ga očistili.
- Stalak za peciva može postati jako vruć. Zato za podizanje i spuštanje stalka za peciva koristite isključivo klizač.

- Svježe tostiran ili pečen kruh može biti vrlo vruć. Zato nemojte vaditi kruh dok se malo ne ohladi.

Opasnost od požara

Kruh može gorjeti. Zbog toga nije u potpunosti isključeno da se kruh zapali tijekom tostiranja. Zato vodite računa o sljedećim napomenama:

- Toster nemojte koristiti u blizini ili ispod zapaljivih materijala kao što su npr. zavjese.
- Tijekom rada tostera nikada nemojte pokrivati otvor za tostiranje.
- Nikada nemojte tostirati suhi kruh kao što su krekeri ili dvopek itd.
- Nikada nemojte tostirati kruh s namazom.
- Peciva nikada nemojte izravno postavljati na otvor za tostiranje. U tu svrhu uvijek koristite podignuti stalak za peciva.
- Nakon svake uporabe ostavite toster da se ohladi barem 30 sekundi.
- Nakon svake uporabe tostera ispraznite ladicu za mrvice.

Rastvorite grafički prikaz s prednje strane knjižice.

Prije početka korištenja tostera pažljivo pročitajte upute. Ako prosjehđujete toster, sauvajte upute za uporabu i priložite ih tosteru.

Izorne upute za uporabu također možete pronaći na stranici www.ritterwerk.de.

SVRHA

Toster služi isključivo za tostiranje tosta, narezanog kruha i peciva u kućanstvu u količinama dovoljnim za kućanstvo.



Toster je pogodan za dodir s hranom.

Uporaba koja nije u skladu sa svrhom ili pogrešno rukovanje mogu dovesti do teških ozljeda ili oštećenja tostera.

U tom slučaju zahtjevi za ispunjenje garancije, odnosno jamstva smatrat će se nevaljanima.

OPIS FUNKCIJE

Toster uključuje funkciju automatskog centriranja tostiranja.

Tostiranje

Funkcija tostiranja omogućuje vam tostiranje kruha na željenoj razini tostiranja.

Podgrijavanje

Funkcijom podgrijavanja možete podgrijati već tostiran kruh koji se ohladio. Postupak podgrijavanja traje oko 30 sekundi.

Odmrzavanje

Funkcija odmrzavanja omogućuje vam odmrzavanje zamrznutih kriški kruha i tostiranje na odabranoj razini tostiranja u okviru istog postupka.

Pečenje

Na ugrađenom stalku za peciva možete peći peciva.

LED PRIKAZ

LED prikaz daje informaciju o funkciji koja se trenutno koristi:

Tostiranje

Pri početku tostiranja pali se određeni broj LED lampica prema odabranoj razini tostiranja. Razina tostiranja može se podesiti u devet stupnjeva.

Tijekom tostiranja LED lampice gase se jedna za drugom kako biste mogli procijeniti preostalo vrijeme tostiranja.

Podgrijavanje

LED lampice zasvijetle jedna za drugom i gase se kada je završen postupak podgrijavanja.

Odmrzavanje

Tijekom ovog postupka treperi određeni broj LED lampica prema odabranoj razini tostiranja. One se gase tek kada je postupak odmrzavanja i tostiranja završen.

Pečenje

Pri početku pečenja pali se određeni broj LED lampica prema odabranoj razini tostiranja. Tijekom pečenja LED lampice gase se jedna za drugom kako biste mogli procijeniti preostalo vrijeme pečenja.

PUŠTANJE U RAD

Priprema

- Očistite toster prije nego što dođe u kontakt s namirnicama (vidi poglavlje ČIŠĆENJE).
- Toster postavite na ravnu podlogu koja se ne kliše i u čijoj se neposrednoj blizini nalazi utičnica.
- Spojite utikač (7) s utičnicom.

- Triput prođite kroz postupak tostiranja bez stavljanja kruha u otvor (vidi poglavlje PRIMJENA).
- Pritom osigurajte da je prostorija dovoljno prozračena npr. otvaranjem prozora.

PRIMJENA

Priprema

- Provjerite je li ladica za mrvice (8) umetnuta.
- Toster je izrađen tako da je normalan kruh za tostiranje na srednjem stupnju tostiran do zlatnožute boje. Kod tostiranja do zlatnožute boje okus kruha optimalno je naglašen. Rezultat tostiranja može se razlikovati ovisno o vrsti i svježini kruha.

Napomena:

Prejako tostiran kruh može biti opasan za zdravlje.

Tostiranje

- Stavite kruh u otvor za tostiranje (4).
 - Pritisnite prekidač za uključivanje (3) prema dolje dok ne sjedne na mjesto.
 - Po potrebi tipkama za postavljanje razine tostiranja (1.4/1.5) postavite željeni stupanj prepečenosti kruha. Počinje tostiranje.
- Nakon isteka namještenog vremena tostiranja, tostiranje se zaustavlja.

Podgrijavanje

- Stavite kruh za podgrijavanje u otvor za tostiranje (4).
 - Pritisnite prekidač za uključivanje (3) prema dolje dok ne sjedne na mjesto.
 - Pritisnite tipku za podgrijavanje (1.2).
- Nakon oko 30 sekundi podgrijavanje je završeno.

Odmrzavanje

- Stavite kruh koji je potrebno odmrznuti u otvor za tostiranje (4).
- Pritisnite prekidač za uključivanje (3) prema dolje dok ne sjedne na mjesto.
- Pritisnite tipku za odmrzavanje (1.3) i po potrebi tipkama za postavljanje razine tostiranja (1.4/1.5) postavite željeni stupanj prepečenosti kruha. Počinje odmrzavanje i tostiranje. Kruh se prvo odmrzava i zatim tostira prema odabranom stupnju tostiranja. Nakon isteka namještenog vremena tostiranja, tostiranje se automatski zaustavlja.

Pečenje

- Podignite stalak za peciva (5).
- Postavite pecivo za pečenje na stalak za peciva.
- Pritisnite prekidač za uključivanje (3) prema dolje dok ne sjedne na mjesto.
- Po potrebi tipkama za postavljanje razine tostiranja (1.4/1.5) postavite željeni stupanj prepečenosti kruha.

Prekid postupka

- Za prekid postupka pritisnite tipku STOP (1.1).
- Nakon pritiska na tipku STOP razina tostiranja vraća se na tvorničke postavke.

ŠTO AKO SE KRUH ZAGLAVI

Ako se kruh zaglavi u otvoru za tostiranje, toster se svejedno isključuje nakon što je postignuta odabrana razina tostiranja.

- Izvucite utikač (7) iz utičnice.
- Pažljivo pokušajte otpustiti cijeli kruh te ga izvaditi (npr. drvenom drškom).

PRAŽNENJE LADICE ZA MRVICE

Preporučujemo pražnjenje ladice za mrvice (8) nakon svake uporabe kako se krušne mrvice u tosteru ne bi poguljenile ili zapekle (vidi poglavlje ČIŠĆENJE).

ČIŠĆENJE

Očistite toster nakon svake uporabe kako se ne bi nakupili pokvarljiviji ostatci hrane.



UPOZORENJE,
opasnost od strujnog udara:

Prije čišćenja izvucite utikač iz utičnice.

OPREZ, opasnost od opekлина:

Prije čišćenja pričekajte da se toster ohladi.

- Izvucite ladicu za mrvice (8) iz uređaja i uklonite njen sadržaj.
- Ručno operite i osušite ladicu za mrvice (nikako u perilici posuđa!).
- Vlažnom krpom obrišite vanjske dijelove kućišta.

OPREZ, opasnost od oštećenja tostera:

- Ne upotrebljavajte abrazivna sredstva, spužve grubih površina ili tvrde četke.
- Nikada nemojte čistiti unutrašnjost otvora za tostiranje.

ZBRINJAVANJE



Po isteku vijeka uporabe ovaj se proizvod ne smije

zbrinjavati kao uobičajeni kućni otpad. Uređaj se mora odnijeti u sabirni centar za recikliranje električnih i elektroničkih uređaja. Na to upućuje i simbol koji se nalazi na samom proizvodu, uputama za uporabu ili na ambalaži.

Materijali od kojih je sastavljen uređaj mogu se oporabiti prema svojoj oznaci. Ponovnom uporabom, oporabom materijala ili drugim oblicima recikliranja starih uređaja dajete značajni doprinos zaštiti okoliša.

U gradskoj upravi raspitajte se o nadležnoj službi za zbrinjavanje otpada.

PRAVILNIK REACH

Informacije potražite na stranici www.ritterwerk.de

SERVIS, POPRAVKI I REZERVNI DIJELOVI

Za servis, popravke i rezervne dijelove molimo kontaktirajte lokalnu službu podrške kupcima!

Informacije potražite na stranici www.ritterwerk.de

TEHNIČKI PODACI

Uređaj udovoljava propisima o sigurnosti CE.



Mrežni napon / snaga: vidi tipsku pločicu na donjoj strani uređaja

Razred zaštite: 1

IZJAVA O JAMSTVU

Za ovaj toster tvrtke ritter postoji dvogodišnje jamstvo proizvođača koje počinje teći od datuma kupnje i koje je u skladu s direktivama EU-a za davanje jamstva. Ova uredba neće utjecati na vaše zakonske zahtjeve za jamstvom u skladu s § 437 ff. BGB (Njemački građanski zakonik). Jamstvo proizvođača vrijedi za sve uređaje koji se prodaju u Europskoj uniji. Uvjete jamstva možete pogledati na www.ritterwerk.de/warranty. U slučaju jamstvenih zahtjeva ili poslijeprodajnih usluga toster mora obavezno biti dostavljen lokalnoj službi podrške kupcima.

OBJAŠNENJE SIMBOLA

Simbol	Objašnjenje
	Oznaka CE: proizvod je u skladu s važećim zahtjevima Europske unije.
	Proizvod je stavljen na tržište nakon 13. kolovoza 2005. Ne smije se zbrinjavati kao uobičajeni kućni otpad. Simbol prekrížene kante za smeće ukazuje na nužnost odvojenog sakupljanja.
	Pogodno za dodir s hranom

FONTOS BIZTONSÁGI TUDNIVALÓK

Személyi sérülések, illetve a kenyérpíritó károsodásának elkerülése érdekében minden körülmények között tartsa be a következő biztonsági előírásokat:

- A kenyérpíritót csak háztartási célokra szabad használni, ipari célra nem.
- A készüléket soha ne helyezze forró felületre vagy nyílt láng közelébe.
- Kizárólag a készülékhez kapott tartozékokat használja.
- Kizárólag szabványos hosszabbítókábelt használjon.
- Ne hajlítsa meg a hálózati kábelt. A vezetéket ne tekerje körbe a készülék körül.
- A hálózati kábelt úgy vezesse el, hogy az ne érintkezzen forró, illetve éles peremű tárgyakkal.
- A kenyérpíritó használatát csak akkor kezdje meg, ha már stabilan felállította.
- A készüléket 8 év feletti gyermekek, testi vagy szellemi fogyatékkal élő vagy korlátozott érzékelőképességgel rendelkező, illetve megfelelő tapasztalatokkal és

ismeretekkel nem rendelkező személyek is használhatják, amennyiben valaki felügyel rájuk, vagy elmagyarázza nekik a készülék biztonságos használatát, és ha megértik a készülék használatában rejlő veszélyeket.

- Ne engedje, hogy a gyerekek a készülékkel játszanak.
- A készülékhez és a csatlakozóvezetékhez 8 évnél fiatalabb gyermekek ne férjenek hozzá.
- A tisztítást és a használó által elvégzendő karbantartást gyermek csak akkor végezheti, ha 8 évesnél idősebb, és ekkor is csak felnőtt felügyelettel.
- A készüléket mindig le kell választani a hálózatról, ha felügyelet nélkül hagyják, valamint tisztítás előtt.
- A kenyérpíritót nem szabad időkapcsoló órával vagy távvezérléssel üzemeltetni.
- A kenyérpíritót csak olyan váltakozófeszültség-forrásra szabad csatlakoztatni, amely megfelel a típustáblán található adatoknak.
- Működés közben ne hagyja felügyelet nélkül a kenyérpíritót.

Áramütésveszély

- Üzemzavar esetén, tisztításkor, vagy ha a kenyérpirítót nem használja, mindig húzza ki a konnektorból a hálózati csatlakozót. A vezetéket a csatlakozónál fogva húzza ki, ne a kábelt húzza.
- Ne merítse a kenyérpirítót vízbe. Soha ne tegye ki eső vagy egyéb nedvesség hatásának. Ha a kenyérpirító mégis vízbe esne, először húzza ki a hálózati csatlakozót a konnektorból, és csak ez után vegye ki a készüléket a vízből. Ezt követően ellenőriztesse a kenyérpirítót márkaszervizben, mielőtt ismét használatba venné.
- Ne érjen a kenyérpirítóhoz nedves kézzel. Nedves felületen állva ne használja a kenyérpirítót, és akkor sem, ha a készülék vizes vagy nedves. Ne üzemeltesse a kenyérpirítót a szabadban.
- Azonnal állítsa le a készüléket, ha valamelyik alkatrésze meghibásodik, és azonnal forduljon a ritter ügyfélszolgálatához.

- Ha a hálózati kábel megsérül, a sérülések elkerülése érdekében cseréltesse ki a gyártóval, annak ügyfélszolgálatával vagy egyéb szakemberrel.
- Működés közben a fűtővezetékeket hálózati feszültség táplálja. Ezért soha ne nyúljon a kenyérpirítóba fém tárgyakkal.

Égésveszély

- Működés közben a hozzáférhető felületek hőmérséklete nagyon magas lehet. Ezért várja meg, míg a kenyérpirító valamennyire lehűl, mielőtt pl. tisztítás céljából hozzáérne.
- A zsemlemelegítő feltét nagyon felforrósodhat. Ezért a zsemlemelegítő feltétet csak a kipattintó csúszka segítségével állítsa fel vagy helyezze vissza a készülékbe.
- A frissen pirított vagy melegített kenyérárúk nagyon forrók lehetnek. Ezért a pirított árut csak akkor vegye ki a készülékből, ha már valamennyire lehűlt.

Tűzveszély

A kenyér éghető anyag.
Ezért nem lehet teljességgel kizárni, hogy a kenyérárak nem gyulladnak meg a pirítás során. Ezért tartsa be az alábbi utasításokat:

- Ne üzemeltesse a kenyérpirítót éghető anyagok, pl. függönyök közelében vagy alatt.
- A kenyérpirító működése közben semmiképpen se takarja le a sütőteret.
- Ne pirítson száraz árukat, pl. szárított kenyeret vagy kétszersültet stb.
- Ne pirítson megkent kenyérárakat.
- Soha ne helyezze a zsemléket közvetlenül a sütőtér fölé. Erre a célra mindig használja a zsemlemelegítő feltétet.
- Minden használat után legalább 30 másodpercig hagyja lehűlni a kenyérpirítót.
- Minden használat után ürítse ki a morzsatálcát.

Hajtsa ki az ábrákat a könyv előlő borítójából.

Olvassa el figyelmesen a használati utasítást a kenyérpíró használatbavétele előtt. A használati utasítást őrizze meg, és adja át azt a kenyérpíró esetleges új tulajdonosának.

A használati utasítás aktuális változata a www.ritterwerk.de oldalon is megtalálható.

A KÉSZÜLÉK RENDELTETÉSE

A kenyérpíró kizárólag toast kenyér, szeletelt kenyér és zsemle pirítására szolgál házi használatra, háztartásban szokásos mennyiségben.



A kenyérpíró élelmiszerral való érintkezésre alkalmas.

A nem rendeltetésszerű használat, illetve a nem megfelelő üzemeltetés súlyos sérülésekhez vezethet, vagy kárt okozhat a kenyérpíróban. Ebben az esetben a vásárló minden garanciális és kártérítési igénye érvényét veszti.

FUNKCIÓLEÍRÁS

A kenyérpíró automatikusan középre igazítja a pirítandó árut.

Pirítás

A pirítás funkcióval a kívánt pirítási fokozatnak megfelelően piríthat kenyérárúkat.

Újramelegítés

Az újramelegítés funkció segítségével újramelegíthet egy már megpirított, de kihűlt kenyeret. Az újramelegítési folyamat kb. 30 másodpercet vesz igénybe.

Kiolvasztás

A kiolvasztás funkcióval egy munkafolyamaton belül kiolvaszthat lefagyasztott kenyérszeleteket, majd a beállított pirítási fokozatnak megfelelően megpiríthatja őket.

Melegítés

A beépített zsemlemelegítő feltét segítségével zsemleket melegíthet.

LED-KIJELZŐ

A LED-kijelző az aktuálisan végrehajtott funkcióról nyújt felvilágosítást:

Pirítás

A pirítási folyamat kezdetén a pirítási fokozatnak megfelelő számú LED gyullad fel. Kilenc pirítási fokozat állítható be.

A pirítási folyamat előrehaladtával egymás után kialszanak a LED-ek, így megbecsülhető a maradék pirítási idő.

Újramelegítés

A LED-ek egymás után felgyulladnak, majd az újramelegítési folyamat végén kialszanak.

Kiolvasztás

A folyamat során a beállított pirítási fokozatnak megfelelő számú LED villog. A LED-ek csak akkor alszanak ki, ha a kiolvasztási és pirítási folyamat befejeződött.

Melegítés

A melegítési folyamat kezdetén a pirítási fokozatnak megfelelő számú LED gyullad fel. A melegítési folyamat előrehaladtával egymás után kialszanak a LED-ek, így megbecsülhető a maradék melegítési idő.

HASZNÁLATBAVÉTEL

Előkészületek

- Tisztítsa meg a kenyérpíró, mielőtt élelmiszert helyezne rá (lásd: TISZTÍTÁS).
- Helyezze a kenyérpíró sima, csúszásmentes felületre, egy elektromos hálózati csatlakozó közvetlen közelébe.
- Dugja be a hálózati csatlakozót (7) a konnektorba.
- Hajtsa végre háromszor a pirítási folyamatot anélkül, hogy pirítandó árut helyezne a készülékbe (lásd: ALKALMAZÁS).
- Ennek során gondoskodjon a megfelelő szellőztetésről, pl. nyissa ki az ablakot.

ALKALMAZÁS

Előkészületek

- Győződjön meg arról, hogy a morzsatálca (8) be van tolvá.
- A kenyérpíró úgy van megtervezve, hogy a normál toast kenyér közepes fokozat beállítása esetén aranysárgára piruljon. Az aranysárga fokozatú pirításnál optimális ízhatás érhető el. A pirítás eredménye a kenyér típusától és tárolási állapotától függően eltérhet.

Megjegyzés:

A túlpírtott kenyér árthat az egészségnek.

Pirítás

- Helyezze a kenyeret a sütőtérbe (4).
- Kattanásig tolja lefelé a bekapcsolócsúszkát (3).
- Szükség esetén állítsa be a pirítási fokozat beállítására szolgáló gombokkal (1.4/1.5) a kívánt barnítási fokozatot. A pirítási folyamat elindul. A pirítási idő elteltével a pirítási folyamat leáll.

Újramelegítés

- Helyezze az újramelegítendő kenyeret a sütőtérbe (4).
- Kattanásig tolja lefelé a bekapcsolócsúszkát (3).
- Nyomja meg az Újramelegítés gombot (1.2). Az újramelegítési folyamat kb. 30 másodperc elteltével befejeződik.

Kiolvasztás

- Helyezze a kiolvasztandó kenyeret a sütőtérbe (4).
- Kattanásig tolja lefelé a bekapcsolócsúszkát (3).
- Nyomja meg a Kiolvasztás gombot (1.3), és szükség esetén állítsa be a pirítási fokozat beállítására szolgáló gombokkal (1.4/1.5) a kívánt barnítási fokozatot.

Elindul a kiolvasztási és pirítási folyamat. A készülék először kiolvasztja a kenyeret, majd a beállított pirítási fokozatnak megfelelően megpirítja.

A pirítási idő elteltével a pirítási folyamat automatikusan leáll.

Melegítés

- Állítsa fel a zsemlemelegítő feltétet (5).
- Helyezze a melegítendő árut a zsemlemelegítő feltétre.
- Kattanásig tolja lefelé a bekapcsolócsúszkát (3).
- Szükség esetén állítsa be a pirítási fokozat beállítására szolgáló gombokkal (1.4/1.5) a kívánt barnítási fokozatot.

Folyamat megszakítása

- A folyamat megszakításához nyomja meg a Leállítás gombot (1.1).
- A Leállítás gomb megnyomása után a pirítási fokozat visszaáll a gyári beállításra.

HA BESZORUL A KENYÉR

Ha a kenyér beszorulna a sütőtérbe, a kenyérpíró akkor is a beállított pirítási fokozatnak megfelelően kapcsol ki.

- Húzza ki a hálózati csatlakozót (7) a konnektorból.
- Próbálja meg a kenyeret teljesen kiszabadítani és kivenni (pl. egy fa nyelvű eszközzel).

MORZSATÁLCÁ ÜRÍTÉSE

Lehetőleg minden használat után ürítse ki a morzsatálcát (8), hogy a morzsák ne szenedjenek el vagy süljenek bele a kenyérpíróba (lásd a TISZTÍTÁS fejezetet).

TISZTÍTÁS

A kenyérpíró minden használat után tisztítsa meg, mert romlandó ételmaradványok maradhatnak benne.



FIGYELEM!

Áramütésveszély:

Tisztítás előtt húzza ki a hálózati csatlakozót a konnektorból.

VIGYÁZAT! Égésveszély:

Tisztítás előtt hagyja lehűlni a kenyérpíró.

- Húzza ki a morzsatálcát (8) a készülékből, majd távolítsa el a tartalmát.
- Kézileg mossa el és szárítsa meg a morzsatálcát (ne tegye mosogatógépbe!).
- A készülékház külső felületét nedves ruhával törölje le.

VIGYÁZAT! A kenyérpíró károsodhat:

- Ne használjon súrolószert, durva felületű szivacsot vagy kemény súrolókefét.
- A sütőteret soha ne tisztítsa ki belülről.

ÁRTALMATLANÍTÁS/ ÚJRAHASZNOSÍTÁS



Ez a termék nem dobható a háztartási szemétkébe. Elektromos és elektronikus

készülékeket újrahasznosító gyűjtőhelyen kell leadni. Erre utal a termékben, a használati utasításban vagy a csomagoláson található jelzés.

A termékben felhasznált anyagok jelölésük szerint újrahasznosíthatók.

A régi készülékek újrahasznosításának különböző formáival nagy mértékben hozzájárul a környezet megóvásához.

Érdeklődjön a helyi önkormányzatnál, hogy hol tudja leadni a készüléket.

REACH RENDELET

Lásd: www.ritterwerk.de

SZERVIZ, JAVÍTÁS ÉS ALKATRÉSZEK

A szervizeléssel, javítással és alkatrészekkel kapcsolatos kérdéseivel keresse fel a helyi ügyfélszolgálatot.

Lásd: www.ritterwerk.de

MŰSZAKI ADATOK

A készülék jogosult a CE jelzés használatára.



Hálózati feszültség/
teljesítményfelvétel: lásd
a készülék alján található
típusjelzést

Védelmi osztály: 1

JÓTÁLLÁSI NYILATKOZAT

Erre a Ritter kenyérpírtóra a vásárlás dátumától számítva 2 év gyártói garanciát biztosítunk a jótállásra vonatkozó uniós irányelveknek megfelelően. Az Ön BGB (német polgári törvénykönyv) 437 és azt követő §-ok szerinti törvényes garanciális igényeit e rendelet nem érinti. A gyártói garancia az Európai Unióban értékesített összes készülékre érvényes. A garanciális feltételek a www.ritterwerk.de/warranty oldalon tekinthetők meg. Garanciális igények vagy vevőszolgálati szolgáltatások esetén a kenyérpírtót minden esetben a helyi ügyfélszolgálatnak kell elküldeni.

JELMAGYARÁZAT

Jel	Magyarázat
	CE-jelölés: A termék megfelel az EU követelményeinek.
	A termék 2005. augusztus 13. után került forgalomba. Ez a termék nem dobható a háztartási szemétkébe. Az áthúzott kuka-jel jelzi, hogy a háztartási hulladéktól elkülönülten kell gyűjteni.
	Élelmiszerrel való érintkezésre alkalmas.

ISTRUZIONI GENERALI DI SICUREZZA

Per evitare di provocare lesioni a persone o danni al tostapane attenersi alle seguenti norme di sicurezza:

- Installare il tostapane solo in ambienti domestici e non commerciali.
- Non collocare mai il dispositivo su superfici calde o in prossimità di fiamme.
- Utilizzare esclusivamente gli accessori in dotazione.
- Utilizzare solo prolunghe adeguate.
- Non calpestare il cavo elettrico. Non avvolgere il cavo attorno all'apparecchio.
- Non posizionare il cavo elettrico vicino a oggetti caldi o appuntiti.
- Utilizzare il tostapane solo se posizionato in un luogo sicuro.
- Questo apparecchio può essere usato da bambini con almeno 8 anni nonché da soggetti con limitate capacità fisiche, sensoriali o mentali o altresì privi di esperienza e competenza, a patto che vengano sottoposti a supervisione e istruiti sul sicuro utilizzo dell'apparecchio, comprendendo i pericoli che ne derivano.
- Evitare che i bambini giochino con l'apparecchio.
- Tenere l'apparecchio e i relativi cavi fuori dalla portata dei bambini di età inferiore a 8 anni.
- La pulizia e la manutenzione da parte dell'utente non devono essere effettuate da bambini con età inferiore a 8 anni e senza sorveglianza.
- In assenza di sorveglianza e prima della pulizia, accertarsi di aver scollegato l'apparecchio dall'alimentazione elettrica.
- Il tostapane non deve essere messo in funzione tramite timer o sistema di controllo a distanza.
- Collegare il tostapane esclusivamente a una fonte di alimentazione CA adatta e corrispondente alle indicazioni riportate sulla targhetta.
- Non lasciare il tostapane incustodito finché è in funzione.

Rischio di folgorazione

- Nel caso di malfunzionamento, prima di ogni intervento di pulizia o quando il tostapane non viene utilizzato, disconnetterlo dalla presa di alimentazione. Eseguire questa operazione afferrando la presa, non il cavo.
- Non immergere il tostapane in acqua. Tenere il tostapane lontano da qualsiasi fonte di umidità. Se il tostapane dovesse cadere accidentalmente in acqua, staccare immediatamente la spina, quindi estrarlo dall'acqua. Prima di riutilizzare il tostapane si consiglia di farlo controllare accuratamente in uno dei centri di assistenza autorizzati.
- Non utilizzare il tostapane con le mani umide. Evitare di utilizzare il tostapane quando questo è umido o quando il pavimento è bagnato. Non utilizzare il tostapane all'aperto.
- In caso di danneggiamenti ai componenti dell'apparecchio, cessarne immediatamente il funzionamento e mettersi in contatto con il servizio clienti ritter.

- Se il cavo elettrico viene danneggiato, per motivi di sicurezza la sostituzione deve essere effettuata dal produttore, dal servizio di assistenza del produttore o da personale altrettanto qualificato.
- Le resistenze vengono alimentate con tensione di rete durante il funzionamento. Pertanto non inserire mai alcun oggetto metallico all'interno del tostapane.

Pericolo di ustione

- Quando è in funzione, la superficie esterna può raggiungere una temperatura molto elevata. Lasciar raffreddare il tostapane, ad esempio prima di iniziare le operazioni di pulizia.
- I panini possono diventare molto caldi. Pertanto utilizzare sempre l'apposita leva per afferrare la minigriglia per sollevarla o abbassarla.
- Il pane appena tostato o riscaldato può raggiungere temperature molto elevate. Quindi far raffreddare il pane tostato prima di prelevarlo.

Pericolo di incendio

Il pane può bruciarsi. Si consiglia di non escludere completamente che il pane possa prendere fuoco durante la tostatura. A tale proposito, seguire i seguenti accorgimenti:

- Non utilizzare il tostapane nelle vicinanze o sotto a materiali infiammabili (tende, ad esempio).
- Non coprire mai il vano di tostatura mentre il tostapane è in funzione.
- Non tostare pane secco, quale pane croccante a fette o fette biscottate, ecc.
- Non tostare pane spalmato con condimenti.
- Non posizionare i panini direttamente nel vano di tostatura. A tale scopo, utilizzare la minigriglia per scaldare il pane aperta.
- Far raffreddare il tostapane almeno per 30 secondi dopo ciascun utilizzo.
- Svuotare il raccoglibriciole del tostapane dopo ogni utilizzo.

Aprire la pagina delle immagini nella copertina anteriore del libretto.

Leggere attentamente le istruzioni prima di mettere in funzione il tostapane.

Conservare le istruzioni e, in caso di cessione del tostapane consegnarle al nuovo proprietario.

Sono tuttavia sempre disponibili istruzioni d'uso aggiornate nel sito www.ritterwerk.de.

UTILIZZO PREVISTO

Il tostapane serve esclusivamente per tostare pane da toast, fette di pane, e panini per utilizzo domestico, in quantità limitate.



Il tostapane è idoneo al contatto con alimenti.

L'utilizzo improprio o errato può causare gravi lesioni personali o danni al tostapane.

In questi casi la garanzia perde la validità e l'azienda declina ogni forma di responsabilità.

DESCRIZIONE DEL FUNZIONAMENTO

Il tostapane dispone di una funzione di centratura della tostatura automatica.

Tostatura

La funzione di tostatura consente scegliere il grado di tostatura desiderato.

Ritostatura

La funzione di ritostatura consente di scaldare del pane già tostato e raffreddato. Il processo di ritostatura dura circa 30 secondi.

Scongelamento

La funzione di scongelamento, in un'unica operazione, consente di scongelare e tostare al livello desiderato fette di pane congelate.

Riscaldamento

Con l'aiuto dell'apposita minigriglia è possibile scaldare i panini.

INDICATORE LED

L'indicatore LED fornisce informazioni sulla funzione attualmente eseguita:

Tostatura

All'inizio del processo di tostatura si accende un numero di LED corrispondente al grado di tostatura impostato. Esistono nove diversi gradi di tostatura. In seguito, durante il processo di tostatura si spengono i LED, uno dopo l'altro, consentendo di stimare il tempo di tostatura rimanente.

Ritostatura

I LED si accendono uno dopo l'altro e si spengono quando il processo di ritostatura è concluso.

Scongelamento

Durante questa procedura lampeggia un numero di LED corrispondente al grado di tostatura impostato. I LED si spengono solo quando la procedura di scongelamento e tostatura è conclusa.

Riscaldamento

All'inizio del processo di riscaldamento si accende un numero di LED corrispondente al grado di tostatura impostato. In seguito, durante il processo di riscaldamento si spengono i LED, uno dopo l'altro, consentendo di stimare il tempo di tostatura rimanente.

MESSA IN FUNZIONE

Preparazione

- Pulire il tostapane prima che entri in contatto con alimenti (vedere PULIZIA).
- Posizionare il tostapane su una superficie piana, non scivolosa e vicino a una presa.
- Collegare la spina (7) alla presa di alimentazione.
- Eseguire il processo di tostatura per tre volte senza posizionare pane all'interno (vedere UTILIZZO).
- Assicurarsi che vi sia una sufficiente aerazione, ad esempio aprendo una finestra.

UTILIZZO

Preparazione

- Assicurarsi che il raccoglibriciole (8) sia inserito. Il tostapane è impostato in modo tale che al grado medio di tostatura corrisponda una tostatura giallo oro, che esalterà il sapore del pane. Il risultato della tostatura può variare a seconda del tipo e dello stato del pane.

Avviso:

Si sospetta che il pane eccessivamente tostato sia dannoso alla salute.

Tostatura

- Posizionare il pane nel vano di tostatura (4).
 - Premere l'interruttore di accensione (3) verso il basso, fino a quando non si blocca in posizione.
 - Eventualmente impostare il grado di doratura desiderato mediante i pulsanti per l'impostazione del grado di tostatura (1.4/1.5).
- Si avvierà il processo di tostatura.
- Alla fine del tempo di tostatura, il processo verrà terminato.

Ritostatura

- Posizionare il pane da ritostare nel vano di tostatura (4).
- Premere l'interruttore di accensione (3) verso il basso, fino a quando non si blocca in posizione.
- Premere il pulsante di ritostatura (1.2).
Dopo circa 30 secondi il processo di ritostatura terminerà.

Scongelamento

- Posizionare il pane da scongelare nel vano di tostatura (4).
- Premere l'interruttore di accensione (3) verso il basso, fino a quando non si blocca in posizione.
- Premere il pulsante di scongelamento (1.3) ed eventualmente impostare il grado di doratura desiderato mediante i pulsanti per l'impostazione del grado di tostatura (1.4/1.5).
Verrà avviato il processo di scongelamento e tostatura. Il pane verrà inizialmente scongelato e quindi tostato secondo il grado di tostatura selezionato.

Alla fine del tempo di tostatura, il processo verrà terminato automaticamente.

Riscaldamento

- Sollevare la minigriglia (5).
- Posizionare i panini sulla minigriglia.
- Premere l'interruttore di accensione (3) verso il basso, fino a quando non si blocca in posizione.
- Eventualmente impostare il grado di doratura desiderato mediante i pulsanti per l'impostazione del grado di tostatura (1.4/1.5).

Interruzione del processo

- Per interrompere il processo in corso, premere il pulsante stop (1.1).
- Dopo la pressione del pulsante stop, il grado di tostatura verrà ripristinato sulle impostazioni di fabbrica.

IN CASO IL PANE RIMANGA BLOCCATO

Se il pane rimanesse bloccato nel vano di tostatura, il tostapane si spegnerà comunque al termine del grado di tostatura impostato.

- Estrarre la spina (7) dalla presa di alimentazione.
- Con cautela provare a liberare e rimuovere il pane completamente (ad esempio, con il manico di un cucchiaio di legno).

SVUOTARE IL RACCOGLIBRICIOLE

Si consiglia di svuotare il raccoglibriciolo (8) dopo ogni utilizzo, per evitare che le briciole si carbonizzino o aderiscano al tostapane (vedere il capitolo PULIZIA).

PULIZIA

Pulire il tostapane dopo ogni utilizzo, poiché si potrebbero accumulare residui deperibili.



ATTENZIONE, rischio di folgorazione:

Estrarre la spina dalla presa di alimentazione prima di procedere con la pulizia.

ATTENZIONE, pericolo di ustione:

Prima di effettuare le operazioni di pulizia, lasciar raffreddare il tostapane.

- Estrarre il raccoglibriciolo (8) dall'apparecchio e smaltirne il contenuto.
- Lavare e asciugare il raccoglibriciolo a mano (non in lavastoviglie!).
- Pulire con un panno umido l'esterno dell'apparecchio.

ATTENZIONE, pericolo di danneggiamento del tostapane:

- Non utilizzare materiale abrasivo, spugne ruvide o spazzole dure.
- Non pulire mai l'interno del vano di tostatura.

SMALTIMENTO



Alla fine del ciclo di vita, il prodotto deve essere smaltito

separatamente. Dovrà essere consegnato a un centro per il riciclaggio di apparecchi elettrici ed elettronici. Vedere il simbolo riportato sul prodotto, sulle istruzioni d'uso oppure sulla confezione.

In base al contrassegno, i materiali sono riciclabili. Il recupero dei materiali o altre forme di recupero di apparecchi obsoleti contribuiscono notevolmente alla tutela dell'ambiente.

Rivolgersi all'amministrazione comunale per richiedere informazioni sui centri di smaltimento preposti.

REGOLAMENTO REACH

Visitare il sito www.ritterwerk.de

SERVIZIO DI ASSISTENZA, RIPARAZIONI E PARTI DI RICAMBIO

Per ottenere assistenza e per eventuali riparazioni o parti di ricambio contattare il servizio di assistenza locale.

Visitare il sito www.ritterwerk.de

SPECIFICHE TECNICHE

L'apparecchio è conforme alle normative europee.



Voltaggio/consumo energetico: vedere la targhetta nella parte inferiore dell'apparecchio

Classe di protezione: 1

GARANZIA

Per questo tostapane ritter viene concessa una garanzia del produttore di 2 anni, calcolati dalla data di acquisto e conforme alle norme stabilite dalla direttiva sulle garanzie EU. I diritti di garanzia legali secondo l'art 437 ss. del BGB (Codice civile tedesco) rimangono inalterati da questo regolamento. La garanzia del produttore si applica a tutti i dispositivi venduti all'interno dell'Unione Europea. Le condizioni di garanzia sono disponibili alla pagina www.ritterwerk.de/warranty. Per i reclami in garanzia o per le prestazioni del servizio clienti il tostapane deve essere in ogni caso spedito al servizio clienti nazionale.

SPIEGAZIONE DEI SIMBOLI

Simbolo	Spiegazione
	Marchatura CE: il prodotto è conforme ai requisiti applicabili dell'Unione Europea.
	Il prodotto è stato immesso sul mercato successivamente al 13 agosto 2005. Non deve essere smaltito con i normali rifiuti domestici. Il simbolo che rappresenta un cassonetto barrato indica la necessità di raccolta differenziata.
	Idoneo al contatto con alimenti.

ALGEMENE VEILIGHEIDSAANWIJZINGEN

Neem, om verwondingen of beschadiging van de broodrooster te voorkomen, beslist de volgende veiligheidsaanwijzingen in acht:

- Gebruik de broodrooster alleen voor huishoudelijke doeleinden en niet voor bedrijfsdoeleinden.
- Plaats het apparaat nooit op hete oppervlakken of in de buurt van open vuur.
- Gebruik uitsluitend de meegeleverde accessoires.
- Gebruik uitsluitend verlengsnoeren die voldoen aan de voorschriften.
- Knik het netsnoer niet. Wikkel het snoer nooit om het apparaat.
- Leg het netsnoer zo dat het niet in contact komt met voorwerpen met scherpe randen.
- Werk pas met de broodrooster als deze veilig is opgesteld.
- Het apparaat kan worden gebruikt door kinderen vanaf 8 jaar en door personen met verminderde fysieke, sensorische of geestelijke vermogens of met gebrek aan ervaring en/of kennis, wanneer ze onder toezicht staan

of zijn onderwezen in het veilig gebruik en begrijpen welke gevaren daarbij kunnen optreden.

- Kinderen mogen niet met het apparaat spelen.
- Kinderen onder de 8 jaar moeten weg worden gehouden van het apparaat en het aansluitsnoer.
- Reiniging en gebruiksonderhoud mogen niet worden uitgevoerd door kinderen, tenzij ze ouder dan 8 jaar zijn en onder toezicht staan.
- Het apparaat moet steeds van het stroomnet worden gehaald wanneer er geen toezicht aanwezig is en voordat het wordt gereinigd.
- De broodrooster mag niet via een tijdschakelklok of een afstandsbedieningssysteem worden ingeschakeld.
- Sluit de broodrooster uitsluitend aan op een geschikte wisselspanningsbron die voldoet aan de specificaties die op het typeplaatje zijn aangegeven.
- Laat de broodrooster niet onbewaakt draaien.

Gevaar voor een elektrische schok

- Haal de netstekker altijd uit het stopcontact bij bedrijfsstoringen, vóór elke reiniging en als de broodrooster niet in gebruik is. Trek daarbij aan de stekker en niet aan het snoer.
- Dompel de broodrooster niet onder in water. Stel de broodrooster nooit bloot aan regen of ander vocht. Als de broodrooster toch in het water is gevallen, trek dan eerst de netstekker uit het stopcontact en haal pas dan de broodrooster uit het water. Laat de broodrooster daarna door een bevoegde servicedienst controleren voordat u deze weer in gebruik neemt.
- Gebruik de broodrooster niet met vochtige handen. Gebruik hem niet als hij vochtig of nat is of als u op een natte vloer staat. Gebruik de broodrooster niet in de open lucht.
- Stel het apparaat bij beschadigingen van onderdelen ervan onmiddellijk buiten werking en neem contact op met de ritter-klantenservice.
- Als het netsnoer wordt beschadigd, moet dit door de fabrikant, zijn klantenservice of anderszins gekwalificeerde personen worden vervangen om gevaarlijke situaties te voorkomen.
- De verwarmingsdraden worden tijdens de werking gevoed met netspanning. Kom daarom nooit met metalen voorwerpen in de broodrooster.

Verbrandingsgevaar

- Tijdens de werking kan de temperatuur van de aanraakbare oppervlakken zeer hoog zijn. Laat de broodrooster daarom afkoelen voordat u hem, bijvoorbeeld om schoon te maken, aanraakt.
- Het broodjesrekje kan zeer heet worden. Pak het broodjesrekje voor het omhoogzetten en neerklappen alleen beet bij de uitklapschuif.
- Vers geroosterd of opgebakken brood kan zeer heet zijn. Haal het geroosterd brood er daarom dus pas uit als het wat is afgekoeld.

Brandgevaar

- Brood kan branden. Daarom valt niet volledig uit te sluiten dat brood bij het roosteren vlam vat. Neem daarom de volgende aanwijzingen in acht:
- Gebruik de broodrooster niet in de buurt van of onder brandbare materialen, zoals gordijnen.
 - Dek de roosterschacht in geen geval af wanneer de broodrooster in werking is.
 - Rooster geen droge broodproducten zoals knäckebröd of beschuit etc.
 - Rooster geen besmeerde broodproducten.
 - Leg broodjes nooit direct op de roosterschacht. Gebruik daarvoor altijd het uitgeklapte broodjesrekje.
 - Laat de broodrooster na elk gebruik minstens 30 seconden afkoelen.
 - Leeg na elk gebruik van de broodrooster de kruimellade.

Vouw de tekeningen aan de binnenzijde van de voorkaft van de gebruiksaanwijzing open.

Lees de gebruiksaanwijzing vóór ingebruikneming van de broodrooster zorgvuldig door. Bewaar de gebruiksaanwijzing en geef deze mee als de broodrooster van eigenaar verandert.

Daarnaast is de actuele gebruiksaanwijzing ook beschikbaar onder www.ritterwerk.de.

BEOOGD GEBRUIK

De broodrooster is uitsluitend bedoeld voor het roosteren van toastbrood, gesneden brood en broodjes voor huishoudelijk gebruik in daarbij gangbare hoeveelheden.



De broodrooster is geschikt voor contact met levensmiddelen.

Niet-beoogd gebruik of onjuiste bediening kan leiden tot ernstige verwondingen of beschadiging van de broodrooster. Hierbij vervallen alle rechten op garantie en aansprakelijkheid.

BESCHRIJVING VAN DE WERKING

De broodrooster beschikt over een automatische centrering van het te roosteren brood.

Roosteren

Met de roosterfunctie roostert u broodproducten volgens de gewenste roostergraad.

Opwarmen

Met de opwarmfunctie kunt u al geroosterd, maar weer afgekoeld brood opwarmen. Het opwarmen duurt ca. 30 seconden.

Ontdooien

Met de ontdooifunctie kunt u bevroren boterhammen in één handeling ontdooien en volgens de ingestelde roostergraad roosteren.

Opbakken

Met behulp van het geïntegreerde broodjesrekje kunt u broodjes opbakken.

LED-INDICATIE

De LED-indicatie geeft aan welke functie wordt uitgevoerd:

Roosteren

Bij het starten van het roosteren brandt een aantal LED's dat overeenkomt met de ingestelde roostergraad. De roostergraad is instelbaar in negen standen.

Tijdens de loop van het roosteren gaan de LED's één voor één uit, zodat de resterende roostertijd kan worden ingeschat.

Opwarmen

De LED's gaan één voor één branden en gaan weer uit als het opwarmen is voltooid.

Ontdooien

Tijdens het ontdooien knippert een aantal LED's dat overeenkomt met de ingestelde roostergraad. Deze gaan pas uit als het ontdooien en roosteren is voltooid.

Opbakken

Bij het starten van het opbakken brandt een aantal LED's dat overeenkomt met de ingestelde roostergraad. Tijdens de loop van het opbakken gaan de LED's één voor één uit, zodat de resterende opbaktijd kan worden ingeschat.

INGEBRUIKNAME

Vorbereiding

- Maak de broodrooster schoon voordat deze in aanraking komt met levensmiddelen (zie REINIGEN).
- Plaats de broodrooster op een vlakke, niet-glijdende ondergrond dicht bij een stopcontact.
- Sluit de netstekker (7) aan op het stopcontact.
- Voer driemaal een roostering uit zonder dat brood is geplaatst (zie GEBRUIK).
- Zorg daarbij voor voldoende ventilatie, bijvoorbeeld via geopende ramen.

GEBRUIK

Vorbereiding

- Zorg ervoor dat de kruimelade (8) is ingeschoven.

De broodrooster is zo ontworpen dat normaal toastbrood bij de middelste stand goudgeel wordt geroosterd.

Bij goudgele roostering komt de broodsmak optimaal tot zijn recht.

Het roosterresultaat kan afhankelijk van het soort brood en de bewaarcondities van het brood afwijken.

Aanwijzing:

Te sterk geroosterd brood wordt ervan verdacht schadelijk voor de gezondheid te zijn.

Roosteren

- Plaats het brood in de roosterschacht (4).
- Duw de inschakelschuiﬀ (3) omlaag tot hij vastklikt.
- Stel eventueel met de toetsen voor de instelling van de roostergraad (1.4/1.5) de gewenste bruiningsgraad in. Het roosteren wordt gestart. Na verstrijken van de roostertijd stopt het roosteren.

Opwarmen

- Plaats het op te warmen brood in de roosterschacht (4).
- Duw de inschakelschuiﬀ (3) omlaag tot hij vastklikt.
- Druk op de opwarmtoets (1.2).

Na ca. 30 seconden is het opwarmen voltooid.

Ontdooien

- Plaats het te ontdooien brood in de roosterschacht (4).
- Duw de inschakelschuiﬀ (3) omlaag tot hij vastklikt.
- Druk op de ontdooitoets (1.3) en stel eventueel met de toetsen voor de instelling van de roostergraad (1.4/1.5) de gewenste bruiningsgraad in.

Het ontdooien en roosteren wordt gestart. Het brood wordt eerst ontdooid en dan geroosterd volgens de ingestelde roostergraad.

Na verstrijken van de roostertijd stopt het roosteren automatisch.

Opbakken

- Zet het broodjesrekje (5) omhoog.
- Plaats het op te bakken broodproduct op het broodjesrekje.
- Duw de inschakelschuiﬀ (3) omlaag tot hij vastklikt.

- Stel eventueel met de toetsen voor de instelling van de roostergraad (1.4/1.5) de gewenste bruiningsgraad in.

Proces onderbreken

- Druk op de stoptoets (1.1) om het proces te onderbreken.
- Na indrukken van de stoptoets wordt de roostergraad gereset naar de fabrieksinstelling.

ALS BROOD VAST BLIJFT ZITTEN

Als het geroosterd brood in de roosterschacht vastgeklemd zit, gaat de broodrooster toch na afloop van de ingestelde roostergraad uit.

- Trek de netstekker (7) uit het stopcontact.
- Probeer voorzichtig het brood helemaal los te halen en eruit te halen (bijv. met een houten pollepel).

KRUIMELLADE LEGEN

U kunt de kruimellade (8) het beste na elk gebruik legen, zodat geen broodkruimels in de broodrooster verkolen of aankoeken (zie het hoofdstuk REINIGEN).

REINIGEN

Reinig de broodrooster na elk gebruik, omdat bederfelijke restanten vast kunnen koeken.



WAARSCHUWING, gevaar voor elektrische schokken:

Trek de netstekker uit het stopcontact voordat u gaat schoonmaken.

VOORZICHTIG, verbrandingsgevaar:

Laat de broodrooster afkoelen voordat u gaat schoonmaken.

- Trek de kruimellade (8) uit het apparaat en gooi de inhoud weg.
- Was en droog de kruimellade met de hand af (niet in de afwasmachine!).
- Neem de uitwendige delen van de behuizing af met een vochtige doek.

VOORZICHTIG, gevaar voor beschadiging van de broodrooster:

- Gebruik geen schuurmiddelen, sponsjes met ruwe oppervlakken of harde borstels.
- Reinig de roosterschacht nooit van binnen.

AFVALVERWIJDERING



Dit product mag aan het einde van zijn gebruiksduur niet met het gewone huisvuil worden meegegeven. Het moet worden afgegeven bij een verzamelpunt voor recycling van elektrische en elektronische apparaten. Met het symbool op het product, de gebruiksaanwijzing of de verpakking wordt daarop gewezen.

De materialen zijn recyclebaar volgens de aanduiding. Met het hergebruik, de materiaalrecycling of andere vormen van verwerking van afgedankte apparaten levert u een belangrijke bijdrage aan de bescherming van ons milieu.

Informeer bij uw gemeente naar de bevoegde instantie voor afvalverwerking.

REACH-VERORDENING

Zie www.ritterwerk.de

SERVICE, REPARATIES EN RESERVEONDERDELEN

Neem voor service, reparaties en reserveonderdelen contact op met de plaatselijke klantenservice!

Zie www.ritterwerk.de

TECHNISCHE GEGEVENS

Het apparaat voldoet aan de CE-voorschriften.

Netspanning/opgenomen vermogen: zie typeplaatje aan de onderkant van het apparaat
Beschermingsklasse: 1

GARANTIE

Voor deze ritter broodrooster verlenen wij 2 jaar fabrieksgarantie, gerekend vanaf de aankoopdatum en met inachtneming van de EU-garantierichtlijnen. Deze regeling laat uw wettelijke aanspraken op garantie op grond van § 437 e.v. van het BGB (Duits Burgerlijk Wetboek) onverlet. De garantie van de fabrikant geldt voor alle apparaten die binnen de Europese Unie worden verkocht. De garantie-bepalingen kunt u onder www.ritterwerk.de/warranty bekijken. Bij garantieclaims of voor diensten van de klantenservice moet de broodrooster in elk geval naar de nationale klantenservice worden gestuurd.

VERKLARING VAN SYMBOLEN

Symbool	Verklaring
	CE-markering: het product is in overeenstemming met de geldende eisen van de Europese Unie.
	Het product werd na 13 augustus 2005 in de handel gebracht. Het mag niet samen het normale huisvuil worden afgevoerd. Het symbool met het kruis door de afvalcontainer wijst op de noodzaak van een gescheiden inzameling.
	Geschikt voor contact met levensmiddelen

GENERELLE SIKKERHETS- BESTEMMELSER

Det er viktig å overholde sikkerhetsbestemmelsene under for å unngå personskader eller at brødristeren ødelegges:

- Brødristeren må kun brukes i private husholdninger, og ikke i næringsvirksomhet.
- Plasser aldri brødristeren på varme overflater eller i nærheten av åpen ild.
- Ikke bruk annet tilbehør enn det som følger med brødristeren.
- Bruk kun skjøteledninger som er i forskriftsmessig stand.
- Ledningen må ikke ha knekk eller skarp bøy. Ledningen må aldri vikles rundt skjæremaskinen.
- Legg ledningen slik at den ikke kommer i berøring med gjenstander som er varme og/eller har skarpe kanter.
- Brødristeren må ikke brukes før den er trygt og sikkert plassert.
- Den kan brukes av barn over 8 år og personer med nedsatte fysiske, sensoriske eller mentale evner, eller mangel på erfaring eller kunnskaper, hvis det skjer under tilsyn, eller de

har fått opplæring i hvordan den brukes på en sikker måte, og de forstår farene som er forbundet med bruken.

- Barn må ikke leke med brødristeren.
- Barn under 8 år må ikke komme i kontakt med brødristeren eller strømleningen.
- Barn som er eldre enn 8 år og under tilsyn, kan rengjøre eller utføre daglig vedlikehold på brødristeren.
- Brødristeren må være koblet fra strømmettet når den ikke er under tilsyn, og når den rengjøres.
- Brødristeren må ikke kobles til et tidsur eller et fjernkontrollsystem.
- Brødristeren må bare kobles til et strømuttak med den vekselspenningen som er oppgitt på typeskiltet.
- Gå aldri fra en brødrister som er i bruk. Den skal alltid være under tilsyn.

Fare for elektrisk støt

- Ta alltid støpselet ut av stikkontakten ved driftsproblemer, før brødristeren skal rengjøres, og når den ikke er i bruk. Trekk alltid ut selve støpselet uten å dra i ledningen.
- Brødristeren må ikke dyppes i vann. Den må aldri utsettes for regn eller annen fuktighet. Hvis brødristeren likevel skulle falle ned i vann, må du først ta støpselet ut av stikkontakten og deretter brødristeren opp av vannet. Brødristeren må i slike tilfeller kontrolleres av et autorisert serviceverksted før den tas i bruk igjen.
- Ikke bruk brødristeren når du er fuktig på hendene. Ikke bruk brødristeren hvis den er fuktig eller våt. Den må heller ikke brukes hvis du står på et fuktig underlag/gulv. Brødristeren må ikke brukes utendørs.
- Slutt å bruke brødristeren umiddelbart hvis en del er ødelagt eller skadet, og ta kontakt med ritter kundeservice.
- For å unngå farlige situasjoner skal en skadet ledning skiftes av produsenten, av kundeservice eller av andre kvalifiserte personer.

- Under bruk blir glødetrådene tilført strøm. Derfor må det aldri stikkes metallgjenstander ned i brødristeren.

Forbrenningsfare

- Under bruk kan temperaturen på de ytre overflatene bli svært høy. Derfor er det, for eksempel, viktig å la brødristeren kjøle seg litt ned før rengjøring.
- Rundstykkeholderen kan være meget varm. Derfor er det viktig å bare holde i det uttrekkbare stativet til holderen når du skal stille opp eller legge ned rundstykkeholderen.
- Nyristede eller oppvarmede brødvarer kan være meget varme. Vent derfor til brødvarene er avkjølte før du tar dem ut.

Brannfare

Brød kan brenne. Man kan derfor ikke helt utelukke at brødvarene kan antennes under risting. Vær derfor nøye med å følge anvisningene under.

- Ikke bruk brødristeren under, eller i nærheten av, brennbare materialer som f.eks. gardiner.
- Ristespalten må aldri tildekkes når brødristeren er i bruk.
- Rist aldri tørre brødvarene som knekkebrød eller kavring.
- Rist aldri brødvarene med pålegg på.
- Legg aldri rundstykker rett oppå ristespalten. Bruk alltid den utfoldbare rundstykkeholderen til rundstykker.
- La brødristeren kjøle seg ned i minst 30 sekunder mellom hver bruk.
- Tøm smuleskuffen etter hver gangs bruk.

Fold ut illustrasjonene foran i heftet.

Les bruksanvisningen nøye før du tar brødristeren i bruk. Oppbevar bruksanvisningen på et trygt sted. Den hører til brødristeren, og skal følge med til eventuell ny bruker.

Du finner også den aktuelle bruksanvisningen på www.ritterwerk.de.

BRUKSOMRÅDE

Brødristeren skal bare brukes til risting av brødskiver, skåret brød og rundstykker til privat bruk, og i mengder som er vanlige i private husholdninger.

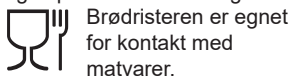

Brødristeren er egnet for kontakt med matvarer.

Ikke forskriftsmessig bruk eller feilbetjening kan føre til alvorlige personskader og/eller ødelegge brødristeren. Alle garanti- og ansvarskrav vil da bortfalle.

BRØDRISTERENS FUNKSJONER

Brødristeren har en funksjon for automatisk midtstilling av brødvarene.

Risting av brød

Med ristefunksjonen rister du brødvare på ønsket bruningsgrad.

Oppvarming

Med oppvarmingsfunksjonen kan du varme opp brød som allerede er ristet, men som har blitt avkjølt. Oppvarmingen varer ca. 30 sekunder.

Optiming

Med optimingsfunksjonen kan frosne brødskiver først tines opp, og deretter ristes på innstilt bruningsgrad i samme operasjon.

Gjennomvarming

Ved hjelp av den integrerte rundstykkeholderen kan du gjennomvarme rundstykker.

LED-PANELET

LED-panelet gir informasjon om den funksjonen som blir utført.

Risting av brød

Når ristingen begynner, angis den innstilte bruningsgraden av antall lys i LED-panelet. Du kan velge mellom ni bruningsgrader.

Når ristingen er i gang, slukker lysene i LED-panelet ett og ett, slik at man kan beregne hvor lang tid som gjenstår.

Oppvarming

Lysene i LED-panelet lyser opp ett og ett, og slukker når oppvarmingen er fullført.

Optiming

Under optiming angis den innstilte bruningsgraden av antall lys i LED-panelet. De slukker først når optiming og ristingen er ferdig.

Gjennomvarming

Når gjennomvarmingen starter, angis den innstilte bruningsgraden av antall lys i LED-panelet. Når gjennomvarmingen er i gang, slukker lysene i LED-panelet ett og ett, slik at man kan beregne hvor lang tid som gjenstår.

TA BRØDRISTEREN I BRUK

Forberedelse

- Brødristeren må rengjøres før den tas i bruk (se RENGJØRING).
- Brødristeren skal stå på et plant, sklisikkert underlag like i nærheten av en stikkontakt.
- Sett støpselet (7) inn i stikkontakten.

- Foreta risting tre ganger uten å legge i brødvare (se BRUK).
- Sørg for at det er god lufting under denne prosessen, f.eks. ved at vinduet er åpent.

BRUK

Forberedelse

- Se etter at smuleskuffen (8) er skjøvet på plass.

Brødristeren er laget slik at man får gyllengul bruning når man stiller inn på den midterste bruningsgraden.

Ved gyllengul bruning fremheves brødsmaken optimalt. Bruningsresultatet kan avvike alt etter brødtype og brødetets alder.

Merk:

Det foreligger mistanke om at brød som er meget sterkt brunet, kan være helseskadelig.

Risting av brød

- Legg brødet i ristespalten (4).
 - Trykk startspaken (3) ned til den går i lås.
 - Still eventuelt inn ny bruningsgrad med tastene for innstilling av bruningsgrad (1.4/1.5).
- Ristingen av brødet starter. Når brødet er ferdig ristet, stopper brødristeren.

Oppvarming

- Legg brødet som skal oppvarmes i ristespalten (4).
 - Trykk startspaken (3) ned til den går i lås.
 - Trykk på oppvarmingstasten (1.2).
- Etter ca. 30 sekunder er oppvarmingen ferdig.

Optiming

- Legg brødet som skal tines i ristespalten (4).

- Trykk startspaken (3) ned til den går i lås.
- Trykk på tinetasten (1.3) og still eventuelt inn ønsket bruningsgrad med tastene for innstilling av bruningsgrad (1.4/1.5).

Opptining og påfølgende risting starter. Brødet blir først tint og deretter ristet på den innstilte bruningsgraden.

Når brødet er ferdig ristet, stopper brødristeren automatisk.

Gjennomvarming

- Slå ut rundstykkeholderen (5).
- Legg brødvaren som skal gjennomvarmes på rundstykkeholderen.
- Trykk startspaken (3) ned til den går i lås.
- Still eventuelt inn ny bruningsgrad med tastene for innstilling av bruningsgrad (1.4/1.5).

Avbryte en funksjon

- Trykk på stopptasten (1.1) for å avbryte en funksjon.
- Når du trykker på stopptasten, stilles bruningsgraden tilbake til standardinnstillingen.

HVIS ET BRØDSTYKKE SETTER SEG FAST

Hvis et brødstykke setter seg fast i ristespalten, slår brødristeren seg allikevel av først når den innstilte bruningsgraden er nådd.

- Trekk støpselet (7) ut av stikkontakten.
- Prøv å løsne brødet forsiktig og ta det ut (f.eks. med en trepinne).

TØMME SMULESKUFFEN

Tøm helst smuleskuffen (8) etter hver gangs bruk, slik at det ikke blir liggende igjen smuler i brødristeren som kan forkalles eller brenne seg fast (se kapittelet RENGJØRING).

RENGJØRING

Rengjør brødristeren etter hver gangs bruk for å hindre at lett bedervelige matrester setter seg fast.



ADVARSEL: Fare for elektrisk støt.

Trekk støpselet ut av stikkontakten før brødristeren rengjøres.

OBS! Forbrenningsfare

La brødristeren avkjøles før rengjøring.

- Trekk ut smuleskuffen (8) og kast innholdet.
- Skyll og tork smuleskuffen (ikke i oppvaskmaskin!).
- Tørk av utsiden på brødristeren med en fuktig klut.

OBS! Fare for skade på brødristeren.

- Bruk aldri skuremidler, svamper med ru overflate eller harde børster.
- Rengjør aldri ristespalten fra innsiden.

KASSERING



Dette produktet må ikke kasseres sammen med vanlig husholdningsavfall etter endt levetid. Det skal leveres inn til oppsamlingssted/kommunalt mottak for gjenvinning av elektriske og elektroniske apparater. Symbolet på produktet, bruksanvisningen eller emballasjen gir informasjon om dette.

Materialene kan gjenvinnes i henhold til merkingen. Med gjenvinning, gjenbruk av materialene eller andre former for nyttiggjøring av kasserte apparater, yter du et viktig bidrag for å verne miljøet.

Innhent informasjon om avhending hos de lokale myndigheter.

DET EUROPEISKE KJEMIKALIEREGELVERKET (REACH)

Se: www.ritterwerk.de

SERVICE, REPARASJONER OG RESERVEDELER

Kontakt nærmeste kundeservice for service, reparasjoner og reservedeler.

Se: www.ritterwerk.de

TEKNISKE DATA

Apparatet oppfyller CE-forskriftene.



Nettspenning/effekt: se typeskiltet på undersiden av produktet.

Beskyttelsesklasse 1

GARANTIERKLÆRING

ritter gir en 2-årig produsentgaranti på denne brødristeren, regnet fra kjøpsdato og i henhold til EUs garantiregler. Dine juridiske garantikrav iht. § 437 ff. i BGB (tysk privatrett) berøres ikke av denne bestemmelsen. Produsentgarantien gjelder alle produkter som er kjøpt innenfor EU. Garantivilkårene finner du på www.ritterwerk.de/warranty. Ved garantikrav eller assistanse fra kundeservice må brødristeren alltid sendes til kundeservice i det aktuelle landet.

SYMBOLFORKLARING

Symbol	Erklæring
	CE-merking: Produktet oppfyller gjeldende EU-krav.
	Produktet er markedsført etter 13. august 2005. Produktet må ikke kastes sammen med vanlig husholdningsavfall. Symbolet som viser en overkrysset avfallsbeholder på hjul, angir at dette produktet omfattes av kildesortering.
	Produktet er egnet for kontakt med matvarer.

OGÓLNE WSKAZÓWKI DOTYCZĄCE BEZPIECZEŃSTWA

Aby uniknąć skaleczeń ciała oraz uszkodzeń tostera, należy koniecznie przestrzegać następujących wskazówek dotyczących bezpieczeństwa.

- Tostera wolno używać tylko w gospodarstwach domowych; nie nadaje się on do zastosowań komercyjnych.
- Nie wolno ustawiać urządzenia na gorących powierzchniach ani w pobliżu otwartego ognia.
- Stosować wyłącznie akcesoria dostarczone wraz z urządzeniem.
- Wolno stosować wyłącznie zgodne z przepisami przewody przedłużające.
- Nie zaginać przewodu sieciowego. Nie nawijać przewodu na urządzenie.
- Przewód sieciowy należy tak poprowadzić, aby nie stykał się z gorącymi powierzchniami ani powierzchniami mającymi ostre krawędzie.
- Pracę z tosterem można rozpocząć dopiero wtedy, gdy jest bezpiecznie ustawiony.
- Urządzenie może być używane przez dzieci powyżej 8 roku życia oraz osoby o ograniczonych możliwościach fizycznych, sensorycznych lub mentalnych bądź osoby z brakiem doświadczenia i wiedzy, jeśli mają one zapewniony nadzór lub zostały poinstruowane w zakresie bezpiecznego używania urządzenia i rozumieją zagrożenia związane z jego używaniem.
- Dzieci nie mogą bawić się urządzeniem.
- Dzieci poniżej 8 roku życia nie mogą mieć dostępu do urządzenia ani kabla przyłączeniowego.
- Dzieci mogą czyścić i przeprowadzać konserwację urządzenia, wyłączenie gdy mają więcej niż 8 lat i są nadzorowane przez osobę dorosłą.
- Gdy urządzenie nie jest nadzorowane oraz przed czyszczeniem, należy odłączyć je od zasilania.
- Toster nie może być sterowany za pomocą zegara sterującego ani systemu zdanego sterowania.

- Toster należy podłączać wyłącznie do odpowiedniego źródła napięcia zmiennego zgodnego z informacjami zamieszczonymi na tabliczce znamionowej.
- Nie wolno pozostawiać pracującego tostera bez nadzoru.

Niebezpieczeństwo porażenia prądem

- W przypadku zakłóceń w pracy zawsze przed przystąpieniem do czyszczenia tostera oraz gdy nie jest używany, należy wyciągnąć wtyczkę z gniazda sieciowego. Należy ciągnąć za wtyczkę, nie za przewód.
- Nie zanurzać tostera w wodzie. Nie wolno wystawiać tostera na deszcz ani w inny sposób narażać na działanie wilgoci. Jeżeli toster wpadnie do wody, najpierw należy wyciągnąć wtyczkę z gniazda sieciowego i dopiero potem wyjąć toster z wody. Przed ponownym uruchomieniem tostera zlecić jego kontrolę w autoryzowanym punkcie serwisowym.

- Nie dotykać tostera wilgotnymi rękami. Nie używać tostera, stojąc na wilgotnym lub mokrym podłożu lub jeżeli toster jest wilgotny lub mokry. Nie używać tostera na zewnątrz pomieszczeń.
- Jeśli zostanie stwierdzone uszkodzenie elementów urządzenia, należy natychmiast wyłączyć urządzenie i skontaktować się z punktem obsługi klienta firmy ritter.
- Uszkodzony przewód sieciowy musi zostać wymieniony przez producenta, punkt obsługi klienta producenta lub inne wykwalifikowane osoby; pozwoli to uniknąć zagrożeń.
- Podczas pracy druty grzejne są zasilane napięciem sieciowym. Z tego powodu nigdy nie należy wkładać do wnętrza tostera metalowych przedmiotów.

Niebezpieczeństwo poparzenia

- Podczas pracy urządzenia temperatura powierzchni zewnętrznych może być bardzo wysoka. Dlatego przed dotknięciem tostera, np. w celu oczyszczenia, należy odczekać chwilę, aż nieco ostygnie.
- Ruszt do bułek może być bardzo gorący. Dlatego podczas stawiania i opuszczania rusztu do bułek należy chwycić go zawsze za suwak.
- Świeżo opieczone lub podgrzane pieczywo może być bardzo gorące. Opiekane produkty należy wyjmować z tostera po ich lekkim przestygnięciu.

Niebezpieczeństwo pożaru

Chleb może się zapalić. Nie można całkowicie wykluczyć, że podczas opiekania pieczywo się nie zapali. Dlatego należy przestrzegać następujących wskazówek:

- Nie należy używać tostera w pobliżu palnych materiałów lub pod palnymi materiałami, takimi jak np. firany.
- Podczas pracy tostera nie wolno w żadnym przypadku zakrywać szczeliny opiekania.
- Nie opiekać suchego pieczywa, takiego jak np. pieczywo chrupkie czy suchary.
- Nie opiekać posmarowanego pieczywa.
- Nie kłaść bułek bezpośrednio na wylocie szczeliny opiekania. Do tego celu używać rozkładanego rusztu do bułek.
- Po każdym użyciu odczekać przynajmniej 30 sekund, aż toster ostygnie.
- Po każdym użyciu tostera opróżnić tackę na okruchy.

Należy rozłożyć ilustracje znajdujące się za przednią okładką instrukcji.

Przed uruchomieniem tostera należy dokładnie przeczytać instrukcję obsługi. Zachować instrukcję obsługi, a w przypadku przekazania tostera następnemu użytkownikowi przekazać ją wraz z tosterem. Alternatywnie można również skorzystać z aktualnej instrukcji obsługi dostępnej na stronie www.ritterwerk.de.

PRZEZNACZENIE

Toster jest przeznaczony wyłącznie do opiekania chleba tostowego, kromek chleba oraz bułek w gospodarstwach domowych w ilościach typowych dla użytku domowego.



Toster jest przeznaczony do kontaktu z żywnością.

Użycie niezgodne z przeznaczeniem lub niewłaściwa obsługa mogą spowodować poważne skaleczenia ciała lub uszkodzenie tostera. W konsekwencji wygasają wszelkie prawa z tytułu gwarancji i rękojmi.

OPIS DZIAŁANIA

Toster jest wyposażony w funkcję automatycznego centralnego ustawiania opiekanego produktu.

Opiekanie

Korzystając z funkcji opiekania, można opiec pieczywo zgodnie z żądanym stopniem intensywności.

Podgrzewanie

Korzystając z funkcji podgrzewania, można podgrzać już opieczony, ale wystudzone pieczywo. Proces podgrzewania trwa ok. 30 sekund.

Rozmrażanie

Korzystając z funkcji rozmrażania, można jednocześnie rozmrozić zamrożone kromki chleba i opiec je zgodnie z wybranym stopniem opiekania.

Podpiekanie

Korzystając ze zintegrowanego ruszta do bułek, można podpiekać bułki.

WYŚWIETLACZ LED

Wyświetlacz LED wskazuje ustawioną funkcję:

Opiekanie

Przy rozpoczęciu procesu opiekania zapala się odpowiednia do ustawionego stopnia opiekania liczba diod LED. Stopień opiekania można ustawić w zakresie od 1 do 9.

Wraz z postępującym procesem opiekania diody LED stopniowo gasną jedna po drugiej, co pozwala na oszacowanie pozostałego czasu opiekania.

Podgrzewanie

Diody LED zapalają się jedna po drugiej i gasną, gdy proces podgrzewania zostaje zakończony.

Rozmrażanie

Podczas tego procesu miga odpowiednia do ustawionego stopnia opiekania liczba diod LED. Diody gasną dopiero wtedy, gdy proces rozmrażania i opiekania jest zakończony.

Podpiekanie

Przy rozpoczęciu procesu podpiekania zapala się odpowiednia do ustawionego stopnia opiekania liczba diod LED. Wraz z postępującym procesem podpiekania diody LED stopniowo gasną jedna po drugiej, co pozwala na oszacowanie pozostałego czasu podpiekania.

URUCHOMIENIE

Przygotowanie

- Przed kontaktem tostera z artykułami spożywczymi należy go oczyścić (patrz: CZYSZCZENIE).
- Toster należy ustawić na płaskim, nieśliskim podłożu w pobliżu gniazda sieciowego.
- Podłączyć wtyczkę (7) do gniazda sieciowego.
- Przeprowadzić trzykrotnie proces opiekania bez produktów (patrz: UŻYCIĘ).
- Zadać przy tym o odpowiednią wentylację pomieszczenia, na przykład otwierając okna.

UŻYCIĘ

Przygotowanie

- Upewnić się, że tacka na okruszki (8) jest wsunięta.
- Toster działa w taki sposób, że normalny chleb tostowy przy średnim stopniu opiekania uzyskuje złocisty kolor. Opieczony na złocisty kolor chleb ma optymalnie podkreślony smak. Efekt opiekania może być różny, co uzależnione jest od rodzaju i stanu chleba.

Wskazówka:

Zbyt mocno opieczony chleb może być szkodliwy dla zdrowia.

Opiekanie

- Włożyć chleb do szczeliny opiekania (4).
- Wcisnąć suwak włączający (3) do dołu, aż się zablokuje.
- W razie potrzeby przy pomocy przycisków do regulacji stopnia opiekania (1.4/1.5) można ustawić stopień zarumienienia pieczywa.

Rozpoczyna się proces piekania.

Po upływie czasu piekania proces zostaje zatrzymany.

Podgrzewanie

- Włożyć podgrzewany chleb do szczeliny piekania (4).

- Wcisnąć suwak włączający (3) do dołu, aż się zablokuje.

- Wcisnąć przycisk podgrzewania (1.2).

Po upływie ok. 30 sekund proces podgrzewania jest zakończony.

Rozmrażanie

- Włożyć rozmrażany chleb do szczeliny piekania (4).

- Wcisnąć suwak włączający (3) do dołu, aż się zablokuje.

- Wcisnąć przycisk rozmrażania (1.3) i w razie potrzeby przy pomocy przycisków do regulacji stopnia piekania (1.4/1.5) ustawić dowolny stopień zarumienienia pieczywa.

Rozpoczyna się proces rozmrażania i piekania. Chleb jest najpierw rozmrażany, a następnie piekany odpowiednio do ustawionego stopnia piekania.

Po upływie czasu piekania proces zostaje automatycznie zatrzymany.

Podpiekanie

- Postawić ruszt do bułek (5).
- Ułożyć podpiekane produkty na ruszcie do bułek.

- Wcisnąć suwak włączający (3) do dołu, aż się zablokuje.

- W razie potrzeby przy pomocy przycisków do regulacji stopnia piekania (1.4/1.5) można ustawić stopień zarumienienia pieczywa.

Przerywanie procesu

- Aby przerwać proces, nacisnąć przycisk stop (1.1).
- Po naciśnięciu przycisku stop zostają przywrócone fabryczne ustawienia stopnia piekania.

JEŻELI CHLEB ZAKLESZY SIĘ W TOSTERZE

Jeżeli piekany chleb zablokuje się w szczelinie piekania, toster wyłączy się dopiero po upływie ustawionego stopnia piekania.

- Wyciągnąć wtyczkę (7) z gniazda sieciowego.

- Ostrożnie podjąć próbę odblokowania i wyjęcia chleba (np. za pomocą drewnianego trzonka).

OPRÓŻNIANIE TACKI NA OKRUCHY

Najlepiej po każdym użyciu toster opróżniać tackę na okruchy (8), aby okruchy nie zwęgliły się i nie przypiekły do toster (patrz: rozdział CZYSZCZENIE).

CZYSZCZENIE

Po każdym użyciu należy oczyścić toster, ponieważ mogą się w nim odkładać psujące się resztki artykułów spożywczych.



OSTRZEŻENIE, niebezpieczeństwo porażenia prądem:

Przed przystąpieniem do czyszczenia wyjąć wtyczkę z gniazda sieciowego.

UWAGA, niebezpieczeństwo poparzenia:

Przed przystąpieniem do czyszczenia toster odczekać, aż ostygnie.

- Wsunąć tackę na okruchy (8) z urządzenia i usunąć jej zawartość.
- Wyłukać i ręcznie wytrzeć do sucha tackę na okruchy (nie myć w zmywarce!).
- Obudowę należy wycierać wilgotną ściereczką.

UWAGA, niebezpieczeństwo uszkodzenia toster:

- Nie wolno stosować środków do czyszczenia z drobkami szorującymi, szorstkich gąbek ani twardej szczotki.
- Nie wolno czyścić szczeliny piekania od środka.

UTYLIZACJA



Zużytego produktu nie utylizować wraz z typowymi odpadami domowymi. Należy oddać go do punktu zbiórki urządzeń elektrycznych i elektronicznych przeznaczonych do recyklingu. Wskazuje na to symbol umieszczony na produkcie, w instrukcji obsługi lub na opakowaniu. Materiały nadają się do wtórnego wykorzystania zgodnie z ich oznakowaniem. Wtórne wykorzystanie, odzyskiwanie materiałów lub inna forma wykorzystania starych urządzeń znacząco przyczynia się do ochrony naszego środowiska. Informacje o odpowiednich miejscach utylizacji można uzyskać w urzędach gminy.

ROZPORZĄDZENIE REACH

Patrz: www.ritterwerk.de

SERWIS, NAPRAWA I CZĘŚCI ZAMIENNE

W sprawach związanych z serwisem, naprawami i częściami zamiennymi należy skontaktować się z miejscowym punktem obsługi klienta!

Patrz: www.ritterwerk.de

DANE TECHNICZNE

Urządzenie spełnia wymagania CE.

Napięcie sieciowe / pobór mocy: patrz tabliczka znamionowa na spodzie urządzenia



Klasa ochrony: 1

OŚWIADCZENIE GWARANCYJNE

Na niniejszy toster ritter udzielamy 2-letniej gwarancji producenta. Zgodnie z dyrektywami UE dotyczącymi gwarancji okres gwarancji jest liczony od daty zakupu. Ten zapis pozostaje bez uszczerbku w przypadku roszczeń z tytułu rękojmi zgodnie z postanowieniami § 437 i następnym BGB (niemieckiego kodeksu cywilnego). Gwarancja producenta obowiązuje dla wszystkich urządzeń sprzedawanych na terenie Unii Europejskiej. Warunki gwarancji można znaleźć na stronie www.ritterwerk.de/warranty.

W przypadku roszczeń gwarancyjnych lub usług związanych z obsługą klienta toster zawsze należy wysłać do krajowego punktu obsługi klienta.

OBJAŚNIENIE SYMBOLI

Symbol	Objaśnienie
	Oznakowanie CE: produkt jest zgodny z obowiązującymi wymaganiami Unii Europejskiej.
	Produkt został wprowadzony do obrotu po 13 sierpnia 2005 r. Nie wolno go utylizować wraz z typowymi odpadami domowymi. Symbol przekreślonego kosza na śmieci wskazuje na konieczność selektywnej zbiórki odpadów.
	Przeznaczone do kontaktu z żywnością

INDICAȚII GENERALE DE SIGURANȚĂ

Pentru a evita vătămările corporale sau deteriorarea prăjitorului de pâine, trebuie să respectați obligatoriu următoarele indicații de siguranță:

- Utilizați prăjitorul de pâine numai în scopuri casnice și nu comerciale.
- Nu așezați niciodată aparatul pe suprafețe fierbinți sau în apropierea flăcărilor deschise.
- Utilizați doar accesoriile furnizate.
- Utilizați doar cabluri prelungitoare adecvate.
- Nu îndoiiți cablul de alimentare. Nu înfășurați cablul în jurul aparatului.
- Pozați cablul de alimentare astfel încât să nu intre în contact cu obiecte fierbinți sau cu margini ascuțite.
- Utilizați prăjitorul de pâine doar după ce acesta a fost instalat în siguranță.
- Aparatul poate fi utilizat de copiii cu vârsta de minimum 8 ani, precum și de persoane cu capacități fizice, senzoriale sau mentale reduse sau cu lipsă de experiență și/sau

cunoștințe, dacă sunt supravegheate sau instruite în ceea ce privește utilizarea în condiții de siguranță și dacă acestea au înțeles pericolele asociate.

- Copiii nu au voie să se joace cu aparatul.
- Copiii mai mici de 8 ani trebuie ținuti departe de aparat și de cablul de conectare.
- Curățarea și întreținerea de către utilizator nu trebuie efectuate de copii decât în cazul în care aceștia au peste 8 ani și sunt supravegheați.
- Aparatul trebuie să fie întotdeauna deconectat de la rețeaua electrică, în cazul în care trebuie lăsat nesupravegheat și înainte de curățare.
- Prăjitorul de pâine nu trebuie operat prin intermediul unui temporizator sau sistem de telecomandă.
- Conectați prăjitorul de pâine la o sursă corespunzătoare de curent alternativ care corespunde specificațiilor de pe plăcuța de identificare.
- Nu lăsați prăjitorul de pâine nesupravegheat în timpul funcționării.

Pericol de electrocutare

- În caz de defecțiuni, înainte de fiecare curățare și atunci când prăjitorul de pâine nu este utilizat, scoateți întotdeauna ștecărul din priză. În acest scop, trageți de ștecăr și nu de cablu.
- Nu scufundați niciodată prăjitorul de pâine în apă. Nu expuneți niciodată prăjitorul de pâine la ploaie sau umiditate. În cazul în care prăjitorul de pâine a căzut o dată în apă, mai întâi scoateți ștecărul din priză și apoi scoateți aparatul din apă. Dispuneți verificarea prăjitorului de pâine de către un centru de service autorizat, înainte de a-l pune din nou în funcțiune.
- Nu utilizați prăjitorul de pâine cu mâinile ude. Nu utilizați prăjitorul de pâine atunci când este ud sau umed sau atunci când vă aflați pe o suprafață umedă. Nu utilizați prăjitorul de pâine în aer liber.
- În caz de deteriorare a pieselor aparatului, întrerupeți imediat utilizarea și contactați serviciul clienți ritter.

- În cazul în care cablul de alimentare este deteriorat, acesta trebuie înlocuit de producător, de serviciul clienți sau de persoane cu o calificare similară, pentru a evita pericolele.
- Cablurile de încălzire sunt alimentate cu tensiune de rețea în timpul funcționării. Nu introduceți niciodată obiecte metalice în prăjitorul de pâine.

Pericol de arsuri

- În timpul funcționării, temperatura suprafețelor tangibile poate fi foarte ridicată. Prin urmare, lăsați prăjitorul de pâine să se răcească puțin înainte de a-l atinge, de exemplu pentru curățare.
- Suportul de chifle poate deveni foarte fierbinte. Prin urmare, atingeți numai glisorul pentru suportul de chifle pentru ridicare sau coborâre.
- Produsele de panificație proaspăt prăjite sau coapte pot fi foarte fierbinți. Prin urmare, scoateți produsul prăjit numai atunci când s-a răcit puțin.

Pericol de incendiu

Pâinea se poate arde. Prin urmare, nu este exclus ca produsele de panificație să ia foc în timpul prăjirii. Prin urmare, respectați următoarele indicații:

- Nu utilizați prăjitorul de pâine în apropierea materialelor inflamabile sau sub acestea, ca de exemplu perdelele.
- Nu acoperiți fanta de prăjire în timp ce prăjitorul de pâine este în funcțiune.
- Nu prăjiți produse de panificație uscate, cum ar fi pâinea crocantă sau pâinea prăjită etc.
- Nu prăjiți produse de panificație cu glazură.
- Nu așezați niciodată chiflele direct pe fanta de prăjire. În acest scop, utilizați întotdeauna suportul de chifle desfăcut.
- Lăsați prăjitorul de pâine să se răcească min 30 de secunde după fiecare utilizare.
- După fiecare utilizare a prăjitorului de pâine, goliți tava pentru firimituri.

Desfaceți graficele de la începutul acestui manual.

Citiți cu atenție instrucțiunile înainte de punerea în funcțiune a prăjitorului de pâine. Păstrați instrucțiunile de utilizare și transmiteți-le mai departe eventualilor proprietari ai prăjitorului de pâine.

Alternativ, instrucțiunile actuale de utilizare sunt disponibile la adresa www.ritterwerk.de.

UTILIZARE CONFORM DESTINAȚIEI

Prăjitorul de pâine servește exclusiv la prăjirea pâinii, a pâinii feliate și a chiflilor pentru uz casnic, în cantități obișnuite pentru uz casnic.



Prăjitorul de pâine este adecvat pentru contactul cu alimentele.

Utilizarea necorespunzătoare sau operarea incorectă poate duce la vătămări corporale grave sau la deteriorarea prăjitorului de pâine.

În acest caz, toate pretențiile care decurg din garanție și răspundere devin nule.

DESCRIEREA FUNCȚIILOR

Prăjitorul de pâine dispune de centrarea automată a produsului de prăjit.

Prăjire

Cu funcția de prăjire, prăjiți produse de panificație în funcție de gradul de prăjire dorit.

Reîncălzire

Cu funcția de reîncălzire puteți să reîncălziți o pâine deja prăjită, dar care s-a răcit. Procesul de încălzire durează cca. 30 de secunde.

Decongelare

Cu funcția de decongelare, puteți decongela felii de pâine congelate și le puteți prăji în funcție de gradul de prăjire setat într-un singur proces.

Rumenire

Cu ajutorul suportului de chifle integrat, puteți rumeni chifle.

AFIȘAJ LED

Afișajul LED oferă informații despre funcția utilizată în mod curent:

Prăjire

La pornirea procesului de prăjire, se aprinde o serie de LED-uri corespunzătoare gradului de prăjire setat. Gradul de prăjire poate fi setat în nouă trepte.

Pe măsură ce procesul de prăjire progresaază, LED-urile se sting unul câte unul, astfel încât timpul de prăjire rămas să poată fi estimat.

Reîncălzire

LED-urile se aprind succesiv și se sting atunci când procesul de reîncălzire s-a încheiat.

Decongelare

În timpul acestui proces, luminează intermitent anumite LED-uri corespunzătoare gradului de prăjire setat. Acestea nu se sting până nu se încheie procesul de decongelare și de prăjire.

Rumenire

La pornirea procesului de rumenire, se aprinde o serie de LED-uri corespunzătoare gradului de prăjire setat. Pe măsură ce procesul de rumenire progresaază, LED-urile se sting unul câte unul, astfel încât timpul de rumenire rămas să poată fi estimat.

PUNERE ÎN FUNCȚIUNE

Pregătire

- Curățați prăjitorul de pâine înainte ca acesta să intre în contact cu alimentele (consultați capitolul CURĂȚARE).
- Amplasați prăjitorul de pâine pe o suprafață plană, antiderapantă, în imediata vecinătate a prizei de alimentare.
- Conectați ștecărul (7) la priză.
- Efectuați un proces de prăjire de 3 ori fără a introduce produsul de prăjit (consultați capitolul UTILIZARE).
- Asigurați-vă că există aerisire adecvată, de exemplu, prin ferestre deschise.

UTILIZARE

Pregătire

- Asigurați-vă că este introdusă tava pentru firimituri (8). Prăjitorul de pâine este conceput astfel încât pâinea normală să fie prăjită până capătă o culoare galben aurie la treapta medie. Prin prăjirea de culoare galben aurie, gustul pâinii este evidențiat în mod optim. Rezultatul prăjirii poate varia în funcție de tipul și prospețimea pâinii.

Indicație:

Se consideră că pâinea prăjită excesiv este dăunătoare sănătății.

Prăjire

- Introduceți pâinea în fanta de prăjire (4).
- Apăsăți comutatorul glisant de pornire (3) în jos până când se înclichetează.
- Dacă este necesar, setați gradul de rumenire dorit cu tastele pentru setarea gradului de prăjire (1.4/1.5).
Procesul de prăjire este pornit. După expirarea timpului de prăjire, procesul de prăjire este oprit.

Reîncălzire

- Introduceți pâinea care trebuie reîncălzită în fanta de prăjire (4).
- Apăsăți comutatorul glisant de pornire (3) în jos până când se înclichetează.
- Apăsăți tasta Reîncălzire (1.2).
După cca. 30 de secunde, procesul de încălzire se încheie.

Decongelare

- Introduceți pâinea care trebuie decongelată în fanta de prăjire (4).
- Apăsăți comutatorul glisant de pornire (3) în jos până când se înclichetează.
- Apăsăți tasta Decongelare (1.3) și dacă este necesar, setați gradul de rumenire dorit cu tastele pentru setarea gradului de prăjire (1.4/1.5).
Procesul de decongelare și prăjire este pornit. Pâinea este mai întâi decongelată și apoi prăjită în funcție de gradul de prăjire setat.
După expirarea timpului de prăjire, procesul de prăjire este oprit automat.

Rumenire

- Scoateți suportul de chifle (5).
- Puneți produsele pe care doriți să le rumeniți pe suportul de chifle.
- Apăsăți comutatorul glisant de pornire (3) în jos până când se înclichetează.
- Dacă este necesar, setați gradul de rumenire dorit cu tastele pentru setarea gradului de prăjire (1.4/1.5).

Întreruperea procesului

- Apăsăți tasta Opre (1.1) pentru a întrerupe procesul.
- După acționarea tastei Opre, gradul de prăjire este resetat la setările din fabrică.

ÎN CAZUL ÎN CARE PÂINEA S-A BLOCAT

- În cazul în care produsul de prăjit s-a blocat în fanta de prăjire, prăjitorul de pâine se oprește, însă, după expirarea gradului de prăjire setat.
- Scoateți ștecărul (7) din priză.
 - Încercați să desfaceți cu atenție pâinea și să o îndepărtați în întregime (de exemplu, cu un băț din lemn).

GOLIREA TĂVII PENTRU FIRIMITURI

De preferat, goliți tava pentru firimituri (8) după fiecare utilizare, astfel încât firimiturile de pâine să nu se ardă sau să nu se lipească de prăjitorul de pâine (consultați capitolul CURĂȚARE).

CURĂȚARE

Curățați prăjitorul de pâine după fiecare utilizare, deoarece se pot acumula reziduuri perisabile.

**AVERTISMENT, pericol de electrocutare:**

Înainte de curățare, scoateți ștecărul din priză.

ATENȚIE, pericol de arsuri:

Lăsați prăjitorul de pâine să se răcească înainte de curățare.

- Scoateți tava pentru firimituri (8) din aparat și eliminați conținutul.
- Clătiți și uscați manual tava pentru firimituri (nu în mașina de spălat vase!).
- Ștergeți părțile exterioare ale carcasi cu o lavetă umedă.

ATENȚIE, pericol de deteriorare a prăjitorului de pâine:

- Nu utilizați agenți de curățare abrazivi, bureți cu suprafețe abrazive sau perii tari.
- Nu curățați niciodată fanta de prăjire în interior.

ELIMINARE



La sfârșitul duratei de serviciu, acest produs nu trebuie eliminat împreună cu alte

deșeuri menajere. Acesta trebuie predat la un punct de colectare pentru reciclarea echipamentelor electrice și electronice. Simbolul de pe produs, instrucțiunile de utilizare sau ambalajul indică acest lucru.

Materialele sunt reutilizabile în funcție de marcajul acestora. Prin reutilizare, reciclare sau alte tipuri de reciclare a echipamentelor vechi, aduceți o contribuție importantă la protecția mediului nostru înconjurător. Vă rugăm, contactați centrul responsabil de eliminare a deșeurilor, la nivelul administrației locale.

REGULAMENTUL REACH

Consultați www.ritterwerk.de

SERVICE, REPARAȚII ȘI PIESE DE SCHIMB

Pentru service, reparații și piese de schimb, contactați serviciul clienți de la nivel local!

Consultați www.ritterwerk.de

DATE TEHNICE

Aparatul respectă directivele CE.

Tensiune de alimentare/
consum de energie: consultați plăcuța de identificare din partea inferioară a aparatului
Grad de protecție: 1

DECLARAȚIE DE GARANȚIE

Pentru acest prăjitor de pâine ritter oferim o garanție de 2 ani a producătorului, începând cu data achiziționării și în conformitate cu directivele UE privind garanția. Prezentul regulament nu aduce atingere drepturilor dvs. legale la pretenții de garanție conform BGB (Codul Civil German), articolul 437 și următoarele. Garanția producătorului este valabilă pentru toate aparatele vândute pe teritoriul Uniunii Europene. Găsiți condițiile garanției pe pagina de internet www.ritterwerk.de/warranty. În cazul solicitărilor de garanție sau al serviciilor pentru clienți, prăjitorul de pâine trebuie întotdeauna trimis către serviciul clienți de la nivel național.

EXPLICAȚIA SIMBOLURILOR

Simbol	Explicație
	Marcaj CE: Produsul corespunde cerințelor aplicabile ale Uniunii Europene.
	Produsul a intrat pe piață după data de 13 august 2005. Nu este permisă eliminarea împreună cu gunoiul menajer. Simbolul cu coș de gunoi tăiat indică necesitatea colectării separate.
	Adecvat pentru contactul cu alimentele

ОБЩИЕ УКАЗАНИЯ ПО БЕЗОПАСНОСТИ

Чтобы избежать травм или повреждения тостера, обратите внимание на следующие указания по безопасности:

- Используйте тостер только в домашнем хозяйстве, а не в промышленном производстве.
- Никогда не ставьте устройство на горячую поверхность или вблизи открытого огня.
- Используйте только принадлежности, входящие в комплект поставки.
- Используйте исключительно надлежащие удлинители.
- Не изгибайте сетевой шнур. Не наматывайте шнур на устройство.
- Укладывайте сетевой шнур так, чтобы он не соприкасался с горячими предметами или предметами с острыми краями.
- Работайте с тостером только тогда, когда он надежно установлен.
- Это устройство разрешается использовать детям старше 8 лет, а также лицам с ограниченными физическими, сенсорными или умственными способностями или недостаточным опытом и (или) знаниями, если они действуют под надзором или были проинформированы о методах безопасного применения и понимают возникающие вследствие этого опасности.
- Не разрешается давать детям играть с устройством.
- Не допускать к устройству и соединительному трубопроводу детей младше 8 лет.
- Очистка и обслуживание детьми старше 8 лет может проводиться только под надзором взрослых.
- При отсутствии надзора и перед очисткой устройство следует отсоединить от сети.
- Запрещается эксплуатировать тостер с выключателем с часовым механизмом или с телемеханической системой.
- Тостер должен быть подключен только к подходящему источнику напряжения, соответствующему указаниям, приведенным на фирменной табличке.
- Не оставляйте тостер во время его работы без присмотра.

Опасность поражения электрическим током

- Вынимайте вилку из розетки при неполадках в работе, перед каждой очисткой и когда тостер не используется. Держитесь при этом за вилку, а не за шнур.
- Не погружайте тостер в воду. Никогда не подвергайте тостер воздействию дождя или другой влажной среды. Если тостер все же попал в воду, выньте вилку из розетки и только потом вытащите устройство из воды. После этого проверьте тостер в сервисном центре прежде, чем снова использовать его.
- Не используйте тостер, если у вас влажные руки. Не используйте его при большой влажности или если вы стоите на влажном полу. Не используйте тостер на открытом воздухе.
- При повреждении деталей устройства следует немедленно прекратить его использование и обратиться в сервисный центр компании ritter. Если сетевой шнур поврежден, он должен быть заменен производителем, его сервисными службами или другим квалифицированным персоналом, чтобы избежать опасности.
- Нагревательные спирали питаются от сети. Поэтому никогда не прикасайтесь к металлическим частям тостера.

Опасность ожогов

- Во время работы температура поверхностей касания может быть очень высока. Поэтому прежде, чем взять тостер, например, для очистки, дайте ему остыть.
- Противень для булочек может быть очень горячим. Поэтому брать противень для булочек для установки или опускания следует только в раскрывающейся заслонке.
- Свежеприготовленные тосты или свежее испеченные хлебобулочные изделия могут быть очень горячими. Поэтому до извлечения дайте обжаренному хлебу остыть.

Опасность пожара

- Хлеб может гореть. Поэтому нельзя полностью исключить, что хлебобулочные изделия не загорятся. Поэтому обратите внимание на следующие указания:
- Не используйте тостер вблизи или ниже возгораемых материалов, например, занавесок.
 - Ни в коем случае не открывайте обжарочную камеру, когда тостер находится в работе.
 - Не обжаривайте сухие хлебобулочные изделия, например, сухие хлебцы или сухари и т. п.
 - Не обжаривайте намазанные хлебобулочные изделия.
 - Никогда не кладите булочку непосредственно в обжарочную камеру. Всегда используйте для этого открытый противень для булочек.
 - После каждого использования дайте тостеру остыть минимум 30 секунд.
 - После каждого использования тостера очистите поддон для крошек.

Откройте изображения на первой и последней странице брошюры.

Пожалуйста, прочитайте руководство перед запуском тостера. Сохраните руководство по эксплуатации и отдайте его при передаче тостера.

Данное руководство по эксплуатации также доступно на сайте www.ritterwerk.de.

НАЗНАЧЕНИЕ

Тостер предназначен исключительно для обжаривания хлеба для тостов, нарезанного хлеба и булочек для домашнего употребления в количествах, обычно используемых дома.



Тостер подходит для контакта с пищевыми продуктами.

Использование устройства не по назначению или неверное обслуживание может привести к тяжелым травмам или повреждению тостера.

В этом случае исключаются все гарантийные требования и материальная ответственность.

ФУНКЦИОНАЛЬНОЕ ОПИСАНИЕ

Тостер располагает автоматической центровкой обжариваемого хлеба.

Поджаривание

С функцией тоста хлебобулочные изделия поджариваются с желаемой температурой обжарки.

Подогрев

С функцией подогрева можно подогревать уже приготовленный в виде тоста, но остывший хлеб. Процесс подогрева занимает около 30 секунд.

Размораживание

С функцией размораживания можно размораживать замерзшие ломти хлеба во время процесса и поджаривать тосты с установленной температурой обжарки.

Освежение

С помощью встроенного противня для булочек можно освежить булочку.

СВЕТОДИОДНЫЙ ИНДИКАТОР

Светодиодный индикатор указывает установленную в данное время функцию:

Поджаривание

При запуске процесса обжарки на светодиоде загорается число, соответствующее установленной температуре обжарки. Температура обжарки регулируется по девяти уровням.

С продвижением процесса поджаривания тостов светодиода по очереди гаснут, и можно оценить оставшееся время обжарки.

Подогрев

Светодиоды по очереди загораются и гаснут, если процесс подогрева закончен.

Размораживание

Во время этого процесса на светодиоде мигает число, соответствующее установленной температуре обжарки. Они гаснут тогда, когда заканчивается процесс размораживания и обжарки.

Освежение

При запуске процесса освежения на светодиоде загорается число, соответствующее установленной температуре обжарки. С продвижением процесса освежения тостов светодиода по очереди гаснут, и можно оценить оставшееся время освежения.

ПЕРВОЕ ИСПОЛЬЗОВАНИЕ

Подготовка

- Очистите тостер прежде, чем он соприкоснется с продуктами питания (см. ОЧИСТКА).
- Поставьте тостер на ровную нескользкую поверхность в непосредственной близости от розетки.
- Вставьте вилку (7) в штепсельную розетку.
- Проведите процесс поджаривания без вложенного обжариваемого хлеба 3 раза (см. ПРИМЕНЕНИЕ).
- Позаботьтесь при этом о достаточной вентиляции, например, через открытое окно.

ПРИМЕНЕНИЕ

Подготовка

- Поддон для крошек (8) обязательно должен быть задвинут.

Тостер настроен таким образом, что обычный хлеб для тоста при средней ступени поджаривается до золотистой корочки.

При обжарке до золотистой корочки оптимально подчеркивается вкус хлеба.

В зависимости от типа и состояния хлеба результаты обжарки могут различаться.

Указание.

Сильно поджаренный хлеб может быть вреден для здоровья.

Поджаривание

- Положите хлеб в обжарочную камеру (4).
- Нажмите на включающий ползунок (3) вниз до защелкивания.

• При необходимости, используя клавиши для установки температуры обжарки (1.4/1.5), установите нужную степень подрумянивания.

Процесс обжарки начался.

По истечении процесса поджаривания устройство отключается.

Подогрев

- Положите подогреваемый хлеб в обжарочную камеру (4).

• Нажмите на включающий ползунок (3) вниз до защелкивания.

• Нажмите клавишу подогрева (1.2).

Примерно через 30 секунд процесс подогрева закончится.

Размораживание

- Положите размораживаемый хлеб в обжарочную камеру (4).
- Нажмите на включающий ползунок (3) вниз до защелкивания.
- Нажмите клавишу размораживания (1.3) и при необходимости настройте с помощью клавиш для установки температуры обжарки (1.4/1.5) требуемую степень подрумянивания.

Процесс размораживания и обжарки начался. Хлеб размораживается и обжаривается в соответствии с установленной температурой обжарки.

По истечении процесса поджаривания устройство автоматически отключается.

Освежение

- Установите противень для булочек (5).

• Положите на противень для булочек зачерствевшие изделия для освежения.

• Нажмите на включающий ползунок (3) вниз до защелкивания.

• При необходимости, используя клавиши для установки температуры обжарки (1.4/1.5), установите нужную степень подрумянивания.

Прерывание процесса

- Для прерывания процесса нажмите клавишу остановки (1.1).
- При нажатии клавиши остановки режим поджаривания возвращается к заводской установке.

ПРИ ЗАСТРЕВАНИИ ХЛЕБА

Если обжариваемый продукт хорошо зажат в печи, тостер по истечении установленного времени обжаривания отключается.

- Выньте вилку (7) из штепсельной розетки.
- Попытайтесь осторожно полностью захватить и извлек хлеб (например, с помощью деревянной рукоятки).

ОЧИСТКА ПОДДОНА ДЛЯ КРОШЕК

После каждого использования поддон для крошек (8) лучше всего очистить, чтобы крошки хлеба не обугливались и не спекались в тостере (см. раздел "Очистка тостера" в главе ОЧИСТКА).

ОЧИСТКА

Тостер нужно чистить после каждого использования, так как могут оставаться скоропортящиеся остатки продуктов.



ПРЕДУПРЕЖДЕНИЕ,
опасность поражения
электрическим током:

Перед очисткой вытащите сетевую кабель из штепсельной розетки.

ОСТОРОЖНО, опасность ожогов:

Перед очисткой дайте тостеру остыть.

- Вытащите из устройства поддон для крошек (8) и очистите его от содержимого.
- Вымойте вручную поддон для крошек (не в посудомоечной машине!) и высушите его.

- Вытрите наружные части корпуса с помощью влажной тряпки.

ОСТОРОЖНО, опасность повреждения тостера:

- Не используйте никакие чистящие средства, губки с шероховатыми поверхностями или жесткие щетки.
- Никогда не чистите обжарочную камеру изнутри.

УТИЛИЗАЦИЯ



Запрещается утилизировать это изделие в конце его срока службы как

обыкновенный домашний мусор. Оно должно быть передано на сборный пункт по переработке электрических и электронных устройств. На это указывает символ на изделии, руководстве по эксплуатации или упаковке.

Материалы пригодны для повторного использования согласно их обозначениям. Повторное использование, вторичная переработка или другие способы утилизации старых устройств вносят важный вклад в защиту окружающей среды.

Узнайте в муниципальных органах о местонахождении уполномоченного учреждения по переработке отходов.

ПРЕДПИСАНИЕ REACH

См. www.ritterwerk.de

ОБСЛУЖИВАНИЕ, РЕМОНТ И ЗАПАСНЫЕ ДЕТАЛИ

Для сервисного обслуживания, ремонта и приобретения запасных деталей следует обращаться в местную сервисную службу!

См. www.ritterwerk.de

ГАРАНТИЙНОЕ ОБЯЗАТЕЛЬСТВО

В случае гарантийных претензий или потребности в услугах сервисной службы необходимо в обязательном порядке отправить тостер в сервисную службу в соответствующей стране.

ТЕХНИЧЕСКИЕ ДАННЫЕ

Устройство соответствует требованиям для получения маркировки CE.

Напряжение сети/Потребляемая мощность: см. маркировку на нижней стороне устройства

Класс защиты: 1

ПОЯСНЕНИЯ К СИМВОЛАМ

Символ	Пояснение
	Маркировка CE: данное изделие соответствует действующим требованиям Европейского союза.
	Данное изделие выведено на рынок после 13 августа 2005 г. Его запрещается утилизировать вместе с обычным бытовым мусором. Символ с зачеркнутым мусорным контейнером указывает на необходимость раздельного сбора.
	Подходит для контакта с пищевыми продуктами

VŠEOBECNÉ BEZPEČNOSTNÉ UPOZORNENIA

Aby sa predišlo zraneniam alebo poškodeniu hriankovača, bezpodmienečne dodržujte nasledujúce bezpečnostné pokyny:

- Používajte hriankovač len v domácnosti, a nie na podnikateľské účely.
- Nikdy nekladte prístroj na horúci podklad alebo do blízkosti otvoreného ohňa.
- Používajte výlučne spolu dodané príslušenstvo.
- Používajte výlučne predpísané predĺžovacie káble.
- Nelámete sieťový kábel. Neomotávajúť kábel okolo prístroja.
- Sieťový kábel umiestnite tak, aby neprišiel do styku s horúcimi alebo ostrohrannými predmetmi.
- S hriankovačom pracujte až po jeho bezpečnom zostavení.
- Prístroj môžu používať deti od 8 rokov, ako aj osoby so zníženými fyzickými, zmyslovými alebo duševnými schopnosťami alebo s nedostatočnými skúsenosťami/alebo vedomosťami, keď sú pod dozorom alebo boli poučené ohľadne bezpečného používania tohto prístroja a rozumejú nebezpečenstvám, ktoré z toho vyplývajú.
- Deti sa nesmú hrať s týmto prístrojom.
- Deti do 8 rokov udržiavajte v bezpečnej vzdialenosti od prístroja a prípojného vedenia.
- Čistenie a používateľskú údržbu nesmú vykonávať deti, okrem prípadu, že sú staršie ako 8 rokov a sú pod dozorom.
- Prístroj odpojte od siete, ak nie je pod dozorom a pred jeho čistením.
- Hriankovač sa nesmie používať prostredníctvom spínacích hodín alebo diaľkového systému.
- Pripojte hriankovač výlučne k zdroju napätia, ktorý zodpovedá údajom na výrobnom štítku.
- Počas prevádzky nenechávajú hriankovač bez dozoru.

Nebezpečenstvo zasiahnutia elektrickým prúdom

- Pri každej prevádzkovej poruche, pred každým čistením a ak nie je hriankovač v prevádzke, vždy vytiahnite sieťový kábel zo zástrčky. Neťahajte pritom za kábel, ale za zástrčku.
- Hriankovač neponárajte do vody. Nevystavujte hriankovač dažďu alebo inej vlhkosti. V prípade, ak by hriankovač predsa len spadol do vody, najprv vytiahnite koncovku zo zásuvky a až potom vyberte prístroj z vody. Pred opätovným uvedením do prevádzky nechajte hriankovač preskúšať schválenému servisnému miestu.
- Pri používaní hriankovač nechytajte vlhkými rukami. Nepoužívajte ho, ak je vlhký alebo mokrý alebo ak stojíte na vlhkej podlahe. Nepoužívajte hriankovač v exteriéri.
- V prípade poškodenia častí prístroja okamžite zastavte prevádzku a skontaktujte sa so zákazníckou službou spoločnosti ritter.

- Ak sa poškodí sieťový kábel, musí byť vymenený výrobcom, jeho servisnou službou alebo podobnými kvalifikovanými osobami, aby sa predišlo ohrozeniu.
- Ohrievacie drôty sú počas prevádzky napájané sieťovým napätím. S hriankovačom preto nikdy nemaniplujte pomocou kovových predmetov.

Nebezpečenstvo popálenia

- Počas prevádzky môže byť teplota povrchu hriankovača veľmi vysoká. Nechajte hriankovač teda najprv vychladnúť, prv než sa ho pred čistením dotknete.
- Nástavec na zemle môže byť veľmi horúci. Dotýkajte sa preto nástavca na zemle, keď ho chcete zdvihnúť alebo spustiť len za vysúvač.
- Čerstvo opečené alebo zapečené pečivo môže byť veľmi horúce. Opečené pečivo preto zoberte až keď vychladne.

Nebezpečenstvo požiaru

Chlieb môže horieť. Nemožno teda celkom vylúčiť, že sa pečivo pri opekaní nevznieti. Dodržiavajte preto nasledujúce upozornenia:

- Hriankovač nezapínajte v blízkosti alebo pod horľavými materiálmi, ako sú napr. záclony.
- Počas prevádzky hriankovača v žiadnom prípade nezakrývajte opekáciu štrbinu.
- Neopakajte suché pečivo, napr. hrubozrnný suchý chlieb alebo sucháre.
- Neopakajte natreté pečivo.
- Žemle nekladte priamo na opekáciu štrbinu. Použite na to vždy vysunutý nástavec na žemle.
- Hriankovač nechajte po každom použití min. 30 sekúnd vychladnúť.
- Po každom použití hriankovača vyprázdňte tácku na omrvinky.

Odkryte obrázky na prednej obálke návodu.

Pred uvedením hriankovača do prevádzky si starostlivo prečítajte návod. Uchovajte si návod na použitie a v prípade odovzdania hriankovača inej osobe ho priložte k prístroju. Alternatívne je k dispozícii aktuálny návod na použitie na stránke www.ritterwerk.de.

URČENIE ÚČELU

Hriankovač slúži výlučne na opekánie toastového chleba, plátkov chleba a žemlí. Je určený na bežné používanie v domácnosti.



Hriankovač je vhodná pre kontakt s potravinami.

Použitie, ktoré sa vymyká z určeného účelu alebo nesprávna obsluha môžu viesť k ťažkým zraneniam alebo k poškodeniu hriankovača. Stratíte nárok na celú záruku a nároky vyplývajúce z ručenia.

OPIS FUNKCIÍ

Hriankovač je vybavený automatickým centrováním pečiva.

Opekánie

Vďaka funkciám opekania bude váš chlieb opečený presne podľa vášho prania.

Ohrievanie

Pomocou funkcie ohrievania môžete ohriať už opečený, ale znova vychladnutý chlieb. Proces ohrievania trvá cca 30 sekúnd.

Rozmrazovanie

Pomocou funkcie rozmrazovania môžete v jednom kroku rozmraziť zmrazené plátky chleba a piecť ich podľa nastaveného stupňa opekania.

Zapekanie

Pomocou integrovaného nástavca môžete zapekať zemle.

LED UKAZOVATEĽ

LED ukazovateľ podáva informácie o aktuálnej funkcii:

Opekánie

Pri spustení procesu opekania svieti počet LED zodpovedajúci nastavenému stupňu opekania. Intenzita opekania je nastaviateľná v deviatich stupňoch. S plynutím času opekania hasnú postupne jednotlivé LED, takže možno odhadnúť zostávajúci čas opekania.

Ohrievanie

LED sa postupne rozsvieti a zhasnú, keď je proces ohrievania skončený.

Rozmrazovanie

Počas tohto procesu bliká počet LED zodpovedajúci nastavenému stupňu opekania. Zhasnú až vtedy, keď je proces rozmrazovania a opekania skončený.

Zapekanie

Pri spustení procesu zapekania svieti počet LED zodpovedajúci nastavenému stupňu zapekania. S plynutím času zapekania hasnú postupne jednotlivé LED, takže možno odhadnúť zostávajúci čas zapekania.

UVEDENIE DO PREVÁDZKY

Príprava

- Prv než príde hriankovač do styku s potravinami, vyčistite ho (prečítajte si časť ČISTENIE).
- Postavte hriankovač na rovný, nekĺzavý podklad v bezprostrednej blízkosti zásuvky elektrickej siete.
- Pripojte sieťovú zástrčku (7) do zásuvky.
- Uskutočnite proces opekania bez vloženého pečiva trikrát za sebou (pozrite POUŽITIE).
- Zabezpečte pritom dostatočné vetranie, napr. otvoreným oknom.

POUŽITIE

Príprava

- Uistite sa, či je zásuvka na omrvinky (8) zasunutá.
- Hriankovač je dimenzovaný tak, že normálny toastový chlieb sa opeče dozlata na strednom stupni. Keď je chlieb opečený dozlata, optimálne sa zvýrazní jeho chuť. Výsledok opekania sa môže v závislosti od typu chleba a jeho uskladnenia líšiť.

Upozornenie:

Existuje podozrenie, že silno opečený chlieb škodí zdraviu.

Opekánie

- Vložte chlieb do opekacej štrbiny (4).
- Stlačte spúšťačiacu páčku (3) nadol tak, aby zaskočila.
- Tlačidlami na nastavenie intenzity opekania (1.4/1.5) nastavte požadovaný stupeň. Proces opekania sa spustí. Po uplynutí času opekania sa proces opekania zastaví.

Ohrievanie

- Vložte chlieb, ktorý chcete ohriať, do opekacej štrbiny (4).
- Stlačte spúšťačiu páčku (3) nadol tak, aby zaskočila.
- Stlačte tlačidlo ohrievania (1.2).

Asi po 30 sekundách je proces ohrievania ukončený.

Rozmrazovanie

- Vložte chlieb, ktorý chcete rozmraziť, do opekacej štrbiny (4).
- Stlačte spúšťačiu páčku (3) nadol tak, aby zaskočila.
- Stlačte tlačidlo rozmrazovania (1.3) a nastavte príp. tlačidlami na nastavenie intenzity opekania (1.4/1.5) požadovaný stupeň.

Proces rozmrazovania a opekania sa spustí. Chlieb sa najprv rozmrazi a potom opečie podľa nastaveného stupňa opekania.

Po uplynutí času opekania sa proces opekania automaticky zastaví.

Zapekanie

- Umiestnite nástavec na zemle (5).
- Pečivo, ktoré chcete zapekať, položte na nástavec.
- Stlačte spúšťačiu páčku (3) nadol tak, aby zaskočila.
- Tlačidlami na nastavenie intenzity opekania (1.4/1.5) nastavte požadovaný stupeň.

Prerušenie procesu

- Proces prerušte stlačením tlačidla stop (1.1).
- Po aktivovaní tlačidla zastavenia sa stupeň opekania nastaví naspäť na výrobné nastavenie.

KEĎ SA CHLIEB ZASEKOL

Ak sa opekané pečivo zasekne v opekacej štrbine, hriankovač sa napriek tomu po uplynutí nastavenej doby opekania vypne.

- Vytiahnite sieťovú zástrčku (7) zo zásuvky.
- Pokúste sa opatrne chlieb celkom (napr. drevenou rúčkou) uvoľniť a vybrať.

VYPRÁZDNIENIE TÁCKY NA OMRVINKY

Tácku na omrvinky (8) vyprázdňte podľa možnosti po každom použití, aby chlebové omrvinky v hriankovači nezuhoľnateli a aby sa nezapiekli do tácky (pozrite kapitolu ČISTENIE).

ČISTENIE

Vyčistite hriankovač po každom použití, pretože sa na ňom môžu usádzať kaziace sa zvyšky.



VÝSTRAHA, nebezpečenstvo zasiahnutia elektrickým prúdom:

Pred čistením vytiahnite sieťovú zástrčku zo zásuvky.

POZOR, nebezpečenstvo popálenia:

Hriankovač nechajte pred čistením vychladnúť.

- Vytiahnite tácku na omrvinky (8) z prístroja a zlikvidujte jej obsah.
- Tácku ručne (nie v umývačke riadu!) umyte a osušte.
- Vlhkou utierkou poutierajte časti obalovej skrinky.

POZOR, nebezpečenstvo poškodenia hriankovača:

- Nepoužívajte abrazívne prostriedky, špongie s drsnými povrchmi alebo tvrdé kefy.
- Nikdy nečistite opekáciu štrbinu zvnútra.

LIKVIDÁCIA

Tento výrobok sa po ukončení svojej životnosti nesmie likvidovať cez bežný

domový odpad. Musí sa odovzdať v zbernom mieste na recykláciu elektrických a elektronických prístrojov. Poukazuje na to symbol na výrobku, v návode na použitie alebo na obale.

Materiály sú podľa svojho označenia recyklovateľné. Recykláciou, opätovným použitím materiálov alebo inými formami zhodnotenia odpadu z prístrojov značne prispievate k ochrane nášho životného prostredia.

Informujte sa na správe obce o príslušnom mieste likvidácie odpadu.

NARIADENIE REACH (nariadenie o regulácii, evaluácii a autorizácii chemických látok)

Pozri www.ritterwerk.de

SERVIS, OPRAVY a NÁHRADNÉ DIELY

Pre servis, opravy a náhradné diely sa spojte s miestnym servisným miestom!

Pozrite www.ritterwerk.de

TECHNICKÉ ÚDAJE

Prístroj zodpovedá predpisom CE.



Sieťové napätie/príkon: Pozrite výrobný štítok na spodnej strane prístroja

Trieda ochrany: 1

VYHLÁSENIE O ZÁRUKU

Na tento ritter hriankovač poskytujeme 2-ročnú záruku od výrobcu, odpočítavanú od dátumu zakúpenia a podľa pravidiel reklamačných poriadkov EÚ. Vaše zákonné nároky na záruku podľa § 437 a nasl. zákonov BGB (nemeckého občianskeho zákonníka) zostávajú týmto usmernením nedotknuté. Záruka výrobcu sa vzťahuje na všetky prístroje predávané v rámci Európskej únie. Podmienky záruky si môžete pozrieť na odkaze www.ritterwerk.de/warranty. V prípade záručných nárokov alebo za účelom využitia zákaznickej služby, treba hriankovač v každom prípade odoslať národnej zákaznickej službe.

VYSVETLENIE SYMBOLOV

Symbol	Vysvetlenie
	Označenie CE: Produkt zodpovedá platným požiadavkám Európskej Únie.
	Produkt bol uvedený na trh po 13. auguste 2005. Nesmie sa likvidovať v bežnom komunálnom odpade. Symbol preškrtnutej odpadovej nádoby odkazuje na nevyhnutnosť separovaného zberu.
	Vhodné pre kontakt s potravinami

SPLOŠNI VARNOSTNI NAPOTKI

Da bi preprečili telesne poškodbe ali okvare opekača, nujno upoštevajte naslednje varnostne napotke:

- Opekač uporabljajte izključno v gospodinjstvu in ne profesionalno.
- Naprave nikoli ne postavljajte na vroče površine ali v bližino odprtega ognja.
- Uporabljajte izključno dodatno opremo, ki je bila priložena napravi.
- Uporabljajte izključno podaljške, ki so v skladu s predpisi.
- Ne upogibajte napajalnega kabla. Ne ovijajte napajalnega kabla okoli naprave.
- Pazite, da napajalni kabel ne pride v stik z vročimi ali ostrimi predmeti.
- Opekač uporabite šele, ko je varno nameščen.
- Napravo lahko uporabljajo tako otroci, starejši od 8 let, kot tudi osebe z omejenimi fizičnimi, zaznavnimi oziroma duševnimi sposobnostmi ali s pomanjkanjem izkušenj in/ali znanja, če so pri tem nadzorovani ali so bili podučeni o varni uporabi naprave in razumejo nevarnosti, povezane z njeno uporabo.
- Otroci se z napravo ne smejo igrati.
- Napravo in napajalni kabel shranjujte nedosegljiva otrokom, mlajšim od 8 let.
- Otroci naprave ne smejo čistiti in vzdrževati, razen če so starejši od 8 let in so pri tem nadzorovani.
- Napravo vedno izključite iz omrežne vtičnice, kadar je ne uporabljate in pred čiščenjem.
- Opekača ni dovoljeno napajati prek časovnega stikala ali daljinskega sistema.
- Opekač priključite izključno na primeren vir izmenične napetosti, ki ustreza navedbam na tipski ploščici.
- Opekača med uporabo nikoli ne pustite brez nadzora.

Nevarnost električnega udara

- V primeru motenj delovanja, pred vsakim čiščenjem ali če opekača ne uporabljate, vedno izključite električni vtikač iz omrežne vtičnice. Pri tem ne vlecite za napajalni kabel, temveč za električni vtikač.
- Opekača ne potaplajte v vodo. Opekača nikoli ne izpostavljajte dežju ali drugi vlagi. Če opekač kljub temu pade v vodo, naprej izključite električni vtikač iz omrežne vtičnice in napravo šele nato vzemite iz vode. Preden ga zatem začnete znova uporabljati, ga naj najprej pregleda pooblaščen servis.
- Opekača nikoli ne uporabljajte z vlažnimi rokami. Nikoli ga ne uporabljajte, če je vlažen ali moker ali če stojite na vlažnih tleh. Opekača ne uporabljajte na prostem.
- Če je kateri od delov naprave poškodovan, jo takoj prenehajte uporabljati in se obrnite na servisno službo družbe ritter.

- Da bi se izognili nevarnosti, lahko poškodovan napajalni kabel zamenja samo proizvajalec, njegova servisna služba ali podobno usposobljena oseba.
- Grelne žice so med delovanjem pod električno napetostjo. Zato v opekač nikoli ne vstavljajte kovinskih predmetov.

Nevarnost opeklin

- Med delovanjem so lahko proste površine zelo vroče. Zato počakajte, da se opekač nekoliko ohladi, preden se, na primer, lotite njegovega čiščenja.
- Držalo se lahko zelo segreje. Zato se držala ne dotikajte in ga dvignite ali spustite samo prek stikala za dvig držala.
- Sveže pečen ali popečen kruh je lahko zelo vroč. Zato ga odstranite šele, ko se nekoliko shladi.

Nevarnost požara

Kruh lahko gori. Zato ni mogoče povsem izključiti, da med peko ne bo zagorel. Iz tega razloga upoštevajte naslednje napotke:

- Opekača ne uporabljajte v bližini vnetljivih materialov, kot so na primer zavese, ali pod njimi.
- Reže med delovanjem opekača nikoli ne prekrijte.
- Ne pecite suhega kruha, na primer hrustljavega kruha, prepečenca itn.
- Ne pecite namazanega kruha.
- Žemljic nikoli ne položite neposredno na režo. V ta namen vedno uporabite držalo.
- Opekač pustite po vsaki uporabi najmanj 30 sekund mirovati, da se ohladi.
- Po vsaki uporabi opekača izpraznite predalček za drobtine.

Razgrnite slike na sprednji platnici.

Pred prvo uporabo opekača skrbno preberite navodila za uporabo. Navodila za uporabo shranite in jih priložite opekaču, če ga posredujete naprej.

Najnovejša navodila za uporabo so na voljo tudi na spletnem naslovu www.ritterwerk.de.

NAMEN UPORABE

Opekač je namenjen izključno pečenju opečenca, narezanega kruha in žemljic za domačo uporabo in v običajnih gospodinjstvih količinah.

 Opekač je primeren za stik z živili.

Nenamenska ali napačna uporaba lahko povzroči hude telesne poškodbe ali okvaro opekača.

V takšnih primerih prenehata veljati garancija in jamstvo.

OPIS FUNKCIJ

Opekač ima samodejno centriranje opečenca.

Pečenje

S funkcijo pečenja popečete kruh glede na nastavljeno moč pečenja.

Pogrevanje

S funkcijo pogrevanja lahko pogrejte že popečen, hladen kruh. Pogrevanje traja približno 30 sekund.

Odtajanje

S funkcijo odtajanja lahko zamrznjene rezine kruha odtalite in jih glede na nastavljeno moč pečenja hkrati popečete.

Peka

S pomočjo vgrajenega držala lahko pečete žemljice.

LED-INDIKATOR

LED-indikator sporoča, katera funkcija se trenutno izvaja:

Pečenje

Ob začetku pečenja zasveti ustrezno število LED-indikatorjev glede na nastavljeno moč pečenja. Moč pečenja je mogoče nastaviti na devet različnih stopenj.

Med pečenjem LED-indikatorji zaporedoma ugašajo, da je mogoče predvideti preostali čas pečenja.

Pogrevanje

LED-indikatorji zaporedoma zasvetijo in po koncu pogrevanja ugasnejo.

Odtajanje

Med tem postopkom utripa ustrezno število LED-indikatorjev glede na nastavljeno moč pečenja. Ugasnejo pa se šele po koncu odtajanja in pečenja.

Peka

Ob začetku peke zasveti ustrezno število LED-indikatorjev glede na nastavljeno moč pečenja. Med peko LED-indikatorji zaporedoma ugašajo, tako da je mogoče predvideti preostali čas peke.

PRVA UPORABA

Priprava

- Opekač očistite, preden pride v stik z živili (glejte poglavje ČIŠČENJE).
- Opekač postavite na ravno, ne drsečo podlago v neposredno bližino omrežne vtičnice.
- Električni vtičnik (7) priključite na omrežno vtičnico.

- 3-krat izvedite pečenje, ne da bi vstavili kruh (glejte poglavje UPORABA).
- Pri tem poskrbite za ustrezno zračenje, tako da na primer odprete okna.

UPORABA

Priprava

- Preverite, da je predalček za drobtine (8) vstavljen.

Opekač je bil zasnovan tako, da se običajen opečenec pri srednji moči opeče do zlatorumene barve.

Ko je zlatorumene barve, je okus kruha najboljši. Rezultat pečenja lahko odstopa glede na vrsto in starost kruha.

Opomba:

Preveč popečen kruh lahko škoduje zdravju.

Pečenje

- Vstavite kruh v režo (4).
- Potisnite vklopno stikalo (3) navzdol, da se zaskoči.
- Po potrebi s tipkami za nastavitve moči pečenja (1.4/1.5) nastavite željeno stopnjo zapečenosti.

Pečenje se začne.

Po preteku časa pečenja se postopek pečenja prekine.

Pogrevanje

- Vstavite kruh, ki ga želite pogreti, v režo (4).
- Potisnite vklopno stikalo (3) navzdol, da se zaskoči.
- Pritisnite tipko za pogrevanje (1.2).

Po približno 30 sekundah se pogrevanje konča.

Odtajanje

- Kruh, ki ga želite odtajati, vstavite v režo (4).
- Potisnite vklopno stikalo (3) navzdol, da se zaskoči.

- Pritisnite tipko za odtajanje (1.3) in po potrebi s tipkami za nastavitve moči pečenja (1.4/1.5) nastavite želeno stopnjo zapečenosti.

Odtajanje in pečenje se začneta. Kruh se najprej odtaja in nato glede na nastavljen moč pečenja popeče.

Po preteku časa pečenja se postopek pečenja samodejno prekine.

Peka

- Dvignite držalo (5).
- Kruh, ki ga želite peči, položite na držalo.
- Potisnite vklopno stikalo (3) navzdol, da se zaskoči.
- Po potrebi s tipkami za nastavitve moči pečenja (1.4/1.5) nastavite želeno stopnjo zapečenosti.

Prekinitev postopka

- Pritisnite tipko STOP (1.1), da postopek prekinete.
- Ko pritisnete tipko STOP, se moč pečenja ponastavi na tovarniške nastavitve.

ČE SE JE KRUH ZAGOZDIL

Tudi če se kruh v reži zagozdi, se opekač po preteku nastavljen moči pečenja še vedno samodejno izklopi.

- Električni vtičnik (7) izključite iz omrežne vtičnice.
- Kruh poskusite previdno spustiti in odstraniti (npr. z leseno kuhalnico).

PRAZNIJENJE PREDALČKA ZA DROBTINE

Predalček za drobtine (8) je najbolje izprazniti po vsaki uporabi, da krušne drobtine v opekaču ne zoglejijo ali se prilepijo nanj (glejte poglavje ČIŠČENJE).

ČIŠČENJE

Opekač očistite po vsaki uporabi, ker se lahko v njem začne nabirati pokvarljivi ostanki.



POZOR, nevarnost električnega udara:

Pred čiščenjem izključite električni vtičnik iz omrežne vtičnice.

PREVIDNO, nevarnost opeklin:

Pred čiščenjem počakajte, da se opekač ohladi.

- Izvlecite predalček za drobtine (8) iz naprave in ga izpraznite.
- Predalček za drobtine ročno umijte in posušite (ne v pomivalnem stroju).
- Zunanje dele ohišja obrišite z vlažno krpo.

PREVIDNO, nevarnost poškodb opekača:

- Ne uporabljajte abrazivnih čistil, gobic z grobo površino ali trdih ščetk.
- Reže nikoli ne čistite od znotraj.

ODLAGANJE MED ODPADKE



Naprave ob koncu njene življenjske dobe ne odvrzite med običajne gospodinjske odpadke. Odnosite jo na zbirno mesto za recikliranje električnih in elektronskih naprav. Na to opozarjajo simbol na izdelku, navodila za uporabo in embalaža izdelka.

Materiale je glede na njihove oznake mogoče znova uporabiti. S ponovno uporabo in recikliranjem starih naprav prispevate k varovanju okolja. Prosimo, da se pri občinski upravi pozanimate, kje se nahajajo pristojna zbirna mesta.

UREDBA REACH

Glejte spletno mesto www.ritterwerk.de

SERVIS, POPRAVILA IN NADOMESTNI DELI

Za servis, popravila in nadomestne dele se obrnite na najbližjo servisno službo!

Glejte spletno mesto www.ritterwerk.de

TEHNIČNI PODATKI

Naprava je v skladu s CE-predpisi.



Omrežna napetost/priključna moč: glejte tipsko ploščico na spodnji strani naprave

Razred zaščite: 1

GARANCIJSKA IZJAVA

Za ta opekač družbe ritter ponujamo 2-letno garancijo proizvajalca, ki velja od datuma nakupa in v skladu z direktivami EU o jamstvu. Ta uredba ne vpliva na vaše zakonske zahtevke glede garancije v skladu s čl. 437 ff. BGB (Nemški civilni zakonik). Garancija proizvajalca velja za vse naprave, ki se prodajajo v Evropski uniji. Garancijske pogoje si lahko ogledate na www.ritterwerk.de/warranty. Za uveljavljanje garancije ali servisne storitve je treba opekač v vsakem primeru poslati nacionalni servisni službi.

RAZLAGA SIMBOLOV

Simbol	Razlaga
	Oznaka CE: izdelek je v skladen z veljavnimi zahtevami Evropske Unije.
	Izdelek je na trg prišel po 13. avgustu 2005. Ne odvrzite ga med običajne gospodinjske odpadke. Simbol prečrtanega zabojnika za smeti opozarja na nujnost ločenega zbiranja odpadkov.
	Primerno za stik z živili.

ALLMÄNNA SÄKERHETSANVISNINGAR

För att undvika personskador eller skada på brödrosten är det mycket viktigt att beakta följande säkerhetsanvisningar:

- Brödrosten bör endast användas i hemmet och inte yrkesmässigt.
- Ställ aldrig apparaten på heta ytor eller i närheten av öppna låga.
- Använd endast det medföljande tillbehöret.
- Använd endast lämplig förlängningskabel.
- Böj inte nätkabeln. Linda inte kabeln runt apparaten.
- Lägg nätkabeln så att den inte kommer i kontakt med föremål som är heta eller har vassa kanter.
- Arbeta med brödrosten först när den står uppställd på ett säkert sätt.
- Apparaten kan användas av barn från 8 år och av personer med nedsatt fysisk, sensorisk eller mental förmåga eller som saknar erfarenhet och/eller kunskap, under förutsättning att de övervakas eller undervisas angående säker

användning och har förstått de risker som gäller i detta sammanhang.

- Barn får inte leka med apparaten.
- Barn under 8 år ska hållas borta från apparaten och anslutningsledningen.
- Rengöring och underhåll får inte genomföras av barn om de inte är över 8 år och under uppsikt.
- Apparaten ska alltid kopplas bort från elnätet innan rengöring och om den är utan uppsikt.
- Brödrosten får inte användas via en timer eller fjärrkontroll.
- Brödrosten får endast anslutas till lämplig växelström som motsvarar uppgifterna på typskylten.
- Brödrosten får inte lämnas utan uppsikt vid användning.

Risk för elstöt

- Vid driftstörningar, före varje rengöring och när brödrosten inte är i bruk ska stickkontakten alltid dras ut ur eluttaget. Dra då alltid i kontakten och inte i kabeln.

- Doppa inte brödrosten i vatten. Utsätt aldrig brödrosten för regn eller annan fukt. Om brödrosten ändå hamnar i vatten någon gång ska stickkontakten först dras ut ur eluttaget och först därefter ska apparaten tas upp ur vattnet. Lämna sedan in brödrosten för översyn på ett behörigt serviceställe innan den åter tas i bruk.
- Använd inte brödrosten med fuktiga händer. Använd den inte om den är fuktig eller våt eller om du står på ett fuktigt golv. Använd inte brödrosten utomhus.
- Ta apparaten genast ur bruk vid skador på dess delar och kontakta ritter kundtjänst.
- Om nätkabeln skadas måste den bytas ut av tillverkaren, dess kundtjänst eller liknande behörig person för att undvika risker.
- Värmeslingorna försörjs med nätspänning vid användning. Använd därför aldrig metallföremål på brödrosten.

Risk för brännskador

- Vid användning kan ytornas temperatur vara mycket hög. Låt därför brödrosten först svalna lite innan du tar i den, t.ex. vid rengöring.
- Frallhållaren kan bli mycket varm. Ta därför endast tag i frallhållaren i skjutreglaget för att höja eller sänka.
- Nyrostat eller uppvärmt bröd kan vara mycket varmt. Ta därför först bort brödet när det har svalnat lite.

Brandrisk

Bröd kan brinna. Därför kan man inte helt utesluta att brödet antänds när det rostas. Beakta därför följande anvisningar:

- Använd inte brödrosten i närheten av eller under brännbara material, t.ex. gardiner.
- Täck inte över rostningsfacket när brödrosten används.
- Rosta inte torrt bröd som t.ex. knäckebröd eller skorpor.
- Rosta inte bröd med pålägg.
- Lägg inte frallorna direkt på rostningsfacket. Använd alltid den utfällda frallhållaren.
- Låt brödrosten svalna i min. 30 sekunder efter varje användning.
- Töm smulfacket efter varje användning av brödrosten.

Slå upp bilderna i början på bokomslagets insida.

Läs noga igenom anvisningen innan brödrosten tas i bruk.

Spara bruksanvisningen och skicka med den när brödrosten lämnas vidare.

Den aktuella bruksanvisningen står även till förfogande på www.ritterwerk.de.

ANVÄNDNING

Brödrosten är endast avsedd för att rosta rostbröd, skuret bröd och frallor i hemmet och i vanlig mängd.



Brödrosten är lämplig för livsmedel.

Ej avsett bruk eller felaktig användning kan leda till svåra personskador eller skada på brödrosten.

I sådana fall gäller inga garantier eller ansvarsanspråk.

FUNKTIONS- BESKRIVNING

Brödrosten har en automatisk brödcentering.

Rosta

Med rostningsfunktionen rostar du bröd enligt önskad rostningsgrad.

Värma

Med uppvärmningsfunktionen kan du värma redan rostat, men kallt, bröd igen. Uppvärmningen tar ca 30 sekunder.

Tina upp

Med upptinjningsfunktionen kan du tina upp frusna brödskiivor och rosta dem enligt den inställda rostningsgraden.

Värma på

Med hjälp av den integrerade frallhållaren kan du värma på frallor.

LED-INDIKERING

LED-indikeringen visar funktionen som pågår för tillfället:

Rosta

När rostningen startar lyser LED-lamporna med det antal som motsvarar rostningsgraden. Rostningsgraden kan ställas in i nio steg.

Under rostningen slocknar LED-lamporna efter varandra så att den resterande rostningstiden kan uppskattas.

Värma

LED-lamporna lyser upp efter varandra och slocknar när uppvärmningen är avslutad.

Tina upp

Under upptinjningen blinkar LED-lamporna med det antal som motsvarar rostningsgraden. De slocknar först när upptinjningen och rostningen är avslutad.

Värma på

När påvärmningen startar lyser LED-lamporna med det antal som motsvarar rostningsgraden. Under påvärmningen slocknar LED-lamporna efter varandra så att den resterande påvärmningstiden kan uppskattas.

FÖRSTA ANVÄNDNING

Förberedelse

- Rengör brödrosten innan den kommer i kontakt med livsmedel (se RENGÖRING).
- Ställ brödrosten på ett jämnt, halkfritt, torrt underlag i omedelbar närhet till ett eluttag.
- Anslut stickkontakten (7) till eluttaget.
- Genomför en rostning 3 ggr utan ilagt bröd (se ANVÄNDNING).
- Se samtidigt till att ventilationen är tillräcklig, t.ex. via ett öppet fönster.

ANVÄNDNING

Förberedelse

- Se till att smulfacket (8) är inskjutet.

Brödrosten är utformad så att normalt rostbröd rostar guldbrunt vid medelvärme.

Vid guldbrun rostning optimeras brödsmaken.

Rostningsresultatet kan variera beroende på brödets typ och förvaring.

Anvisning:

För kraftigt rostat bröd kan vara hälsofarligt.

Rosta

- Lägg in brödet i rostningsfacket (4).
- Tryck ned startreglaget (3) tills det snäpper in.
- Ställ in önskad rostningsgrad med knapparna (1.4/1.5) vid behov.

Rostningen startar.

Efter avslutad rostningstid stoppas rostningen.

Värma

- Lägg in brödet som ska värmas i rostningsfacket (4).
- Tryck ned startreglaget (3) tills det snäpper in.
- Tryck på uppvärmningsknappen (1.2). Efter ca 30 sekunder är uppvärmningen avslutad.

Tina upp

- Lägg in brödet som ska tinas i rostningsfacket (4).
- Tryck ned startreglaget (3) tills det snäpper in.
- Tryck på upptinningsknappen (1.3) och ställ in önskad rostningsgrad med knapparna (1.4/1.5) vid behov. Upptinningen och rostningen startar. Brödet tinas först upp och rostas sedan enligt den inställda rostningsgraden. Efter avslutad rostningstid stoppas rostningen automatiskt.

Värma på

- Ställ upp frallhållaren (5).
- Lägg brödet på frallhållaren.
- Tryck ned startreglaget (3) tills det snäpper in.
- Ställ in önskad rostningsgrad med knapparna (1.4/1.5) vid behov.

Avbryta momentet

- Tryck på stoppknappen (1.1) för att avbryta momentet.
- När stoppknappen trycks återställs rostningsgraden till fabriksinställningen.

OM ETT BRÖD HAR FASTNAT

Om brödet fastnar i rostningsfacket stängs brödrosten ändå av efter den inställda rostningstiden.

- Dra ut stickkontakten (7) ur eluttaget.
- Försök att lossa och ta bort brödet försiktigt (t.ex. med ett träskaff).

TÖMMA SMULFACKET

Töm smulfacket (8) helst efter varje användning, så att inga brödsmlur förkolnar eller fastnar i brödrosten (se RENGÖRING).

RENGÖRING

Rengör brödrosten helst efter varje användning för att inga skadliga rester ska fastna.



VARNING, risk för elstöt:

Dra ut stickkontakten ur eluttaget innan rengöring.

SE UPP, risk för brännskada:

Låt brödrosten svalna innan rengöring.

- Dra ut smulfacket (8) ur apparaten och kasta innehållet.
- Skölj av och torka smulfacket för hand (inte i diskmaskinen!).
- Torka av apparatens utvändiga delar med en fuktig trasa.

SE UPP, risk för skada på brödrosten:

- Använd inte skurmedel, tvättsvampar med rå yta eller hårda borstar.
- Rengör aldrig brödrosten invändigt.

KASSERING



Produkten får inte kasseras med de normala hushållssoporna när den tjänat ut.

Den måste lämnas in på en plats för återvinning av elektriska och elektroniska apparater. Symbolen på produkten, bruksanvisningen eller förpackningen anger detta.

Beroende på deras egenskaper kan råvarorna återanvändas. Med återanvändning, materialåtervinning eller andra former av återvinning av gamla apparater bidrar man till att värna om vår miljö.

Fråga de lokala myndigheterna var det finns en återvinningscentral.

REACH-FÖRORDNING

Se www.ritterwerk.de

SERVICE, REPARATIONER OCH RESERVDELAR

Kontakta den lokala kundtjänsten för service, reparation och reservdelar!

Se www.ritterwerk.de

TEKNISKA DATA

Apparaten uppfyller CE-föreskrifterna.



Nätspänning/effektuttag: se typskylt på apparatens undersida

Skyddsklass: 1

GARANTIFÖRSÄKRAN

För denna ritter brödrost ges en 2-årig garanti av tillverkaren, räknat från inköpsdatum och enligt EU-direktivet för garantiåtaganden. Dina lagstadgade garantianspråk enligt § 437 ff. BGB (tyska civillagen) påverkas inte av detta. Tillverkargarantin gäller för alla apparater som har sålts inom EU. Garantivillkoren finns på www.ritterwerk.de/warranty. Brödrosten måste alltid skickas till den nationella kundtjänsten vid garantianspråk eller för service.

SYMBOLFÖRKLARING

Symbol	Förklaring
	CE-märkning: Produkten stämmer överens med gällande krav inom EU.
	Produkten har tagits i bruk efter 13 augusti 2005. Den får inte kasseras tillsammans med de normala hushållssoporna. Symbolen med den genomstrukna soptunnan visar att de måste kasseras separat.
	Lämplig för livsmedel

GENEL GÜVENLİK TALİMATLARI

Yaralanmaları veya ekmek kızartma makinesinin hasar görmesini önlemek için aşağıda yer alan güvenlik talimatlarına mutlaka uyunuz:

- Ekmek kızartma makinesini yalnızca ev ortamında kullanınız, ticari amaçla kullanmayınız.
- Cihazı asla sıcak yüzeylere veya açık alev yakınına yerleştirmeyiniz.
- Yalnızca cihazla birlikte verilen aksesuarları kullanınız.
- Yalnızca uygun uzatma kablosu kullanınız.
- Elektrik kablosunu bükmeyiniz. Kabloyu cihazın etrafına sarmayınız.
- Elektrik kablosunun sıcak veya keskin kenarlı nesnelere temas etmeyecek şekilde yerleştirildiğinden emin olunuz.
- Ekmek kızartma makinesini kullanmadan önce sağlam ve güvenli bir şekilde yerleştirildiğinden emin olunuz.
- Cihaz, 8 yaş ve üzeri çocuklar ve fiziksel, algısal ve akli becerileri kısıtlı veya tecrübesi ve/veya bilgisi yetersiz olan

kişiler tarafından ancak gözetim altında veya cihazın emniyetli kullanımı hakkında bilgilendirilmiş olmaları ve kullanım sonucu ortaya çıkabilecek tehlikelerin bilincinde olmaları koşuluyla kullanılabilir.

- Çocuklar cihazla oynamamalıdır.
- Cihaz ve bağlantı kablosu 8 yaşından küçük çocuklardan uzak tutulmalıdır.
- Temizlik ve kullanıcı bakımı, 8 yaş üzeri ve gözetim altında olmadıkları sürece çocuklar tarafından yapılmamalıdır.
- Cihaz, başında kimse yoksa ve temizlik işlemlerinden önce elektrik prizinden çıkarılmalıdır.
- Ekmek kızartma makinesi bir zamanlayıcı veya bir uzaktan kumanda sistemi kullanılarak çalıştırılmamalıdır.
- Ekmek kızartma makinesini yalnızca bilgi etiketindeki bilgilere uygun AC gerilimine sahip bir elektrik prizine bağlayınız.
- Ekmek kızartma makinesi çalışır durumdayken daima gözetim altında tutunuz.

Elektrik çarpması tehlikesi

- Ekmek kızartma makinesinin arızalanması durumunda, temizlik çalışmalarına başlamadan önce veya cihazın kullanılmadığı durumlarda cihazın fişini mutlaka prizden çekiniz. Fişi çekerken kablodan değil fişten tutunuz.
- Ekmek kızartma makinesini suya batırmayınız. Ekmek kızartma makinesini kesinlikle yağmura veya başka bir nem kaynağına maruz bırakmayınız. Ekmek kızartma makinesi suya düşerse önce fişini prizden çekiniz ve sonra cihazı sudan çıkarınız. Ekmek kızartma makinesini sudan çıkardıktan sonra, tekrar kullanmaya başlamadan önce yetkili servise gösteriniz.
- Ekmek kızartma makinesini ıslak elle kullanmayınız. Cihaz nemli veya ıslakken ya da ıslak bir zemin üzerindeyken kullanmayınız. Ekmek kızartma makinesini dış mekanlarda kullanmayınız.
- Cihazın parçalarından birinin hasar görmesi durumunda, hemen cihazı durdunuz ve ritter müşteri hizmetleri ile iletişime geçiniz.

- Hasar görmüş bir elektrik kablosu, tehlikeli durumları önlemek amacıyla yalnızca üretici, teknik servis veya benzer niteliklere sahip yetkili kişiler tarafından değiştirilmelidir.
- Isıtma kabloları çalışma sırasında şebeke gerilimi ile beslenir. Bu nedenle ekmek kızartma makinesine kesinlikle metal cisimler ile müdahale etmeyiniz.

Yanma tehlikesi

- Dokunulabilir yüzeylerin sıcaklığı çalışma sırasında çok yüksek olabilir. Bu nedenle, ekmek kızartma makinesine dokunmadan önce (ör. temizlemek için) biraz soğumasını bekleyin.
- Ekmek haznesi çok fazla ısınabilir. Bu nedenle, ekmek haznesini yükseltmek veya indirmek için her zaman kaldırma kolundan tutmalısınız.
- Taze kızartılmış veya ısıtılmış ekmek çok sıcak olabilir. Bu nedenle, ekmeği ekmek kızartma makinesinden hafifçe soğuduktan sonra çıkarmalısınız.

Yangın riski

Ekmek yanabilir. Bu nedenle, ekmek kızartma makinesi çalışırken ekmeğin alev alma ihtimali göz ardı edilemez. Bunun için lütfen aşağıdaki talimatlara uyunuz:

- Ekmek kızartma makinesini perde gibi yanıcı malzemelerin yakınında veya altında çalıştırmayınız.
- Ekmek kızartma makinesi çalışma durumundayken kızartma haznesini asla kapatmayınız.
- Gevrek ekmek veya peksimet gibi kuru ekmek ürünlerini kızartmayınız.
- Üzerinde herhangi bir şey sürülü olan ekmekleri kızartmayınız.
- Ekmekleri asla doğrudan kızartma haznesine yerleştirmeyiniz. Bunun için her zaman açılmış ekmek haznesi desteği kullanınız.
- Her kullanımdan sonra ekmek kızartma makinesinin en az 30 saniye boyunca soğumasını bekleyiniz.
- Her kullanımdan sonra kırıntı tepsisini boşaltınız.

Kılavuzun ön kapak yüzünde bulunan grafikleri açınız.

Lütfen ekme kızırtma makinesini kullanmaya başlamadan önce kılavuzu dikkatlice okuyunuz. Kullanım kılavuzunu saklayınız ve ekme kızırtma makinesini başka birine verdiğinizde kılavuzu da beraberinde veriniz.

Ayrıca güncel kullanım kılavuzuna www.ritterwerk.de adresinden de erişebilirsiniz.

KULLANIM AMACI

Ekme kızırtma makinesi, özellikle ev içi kullanıma uygun olarak tost ekmeği, dilimlenmiş ekme ve küçük ekme kızırtmak için tasarlanmıştır.



Ekme kızırtma makinesi gıda maddeleri ile temas etmeye uygundur.

Amacına uygun olmayan veya hatalı kullanım durumunda ciddi yaralanmalar meydana gelebilir veya ekme kızırtma makinesi hasar görebilir. Bu gibi durumlarda garanti geçerliliğini yitirir ve üretici firmanın sorumluluğu sona erer.

FONKSİYON AÇIKLAMASI

Ekme kızırtma makinesinin otomatik merkezleme işlevi vardır.

Kızırtma

Kızırtma fonksiyonu ile ekme ürünlerini istediğiniz kızırtma derecesine göre kızırtabilirsiniz.

Tekrar ısıtma

Daha önce kızırtılmış ancak tekrar soğumuş ekmeği yeniden ısıtmak için tekrar ısıtma fonksiyonunu kullanabilirsiniz. Tekrar ısıtma işlemi yaklaşık 30 saniye sürer.

Buz çözme

Buz çözme fonksiyonu ile donmuş ekme dilimlerini tek bir işlemde çözebilir ve ayarlanan kızırtma derecesine göre kızırtabilirsiniz.

Fırınlama

Entegre ekme haznesi yardımıyla ekme kızırtma fırınlayabilirsiniz.

LED GÖSTERGE

LED gösterge, o anda kullandığınızda olan fonksiyon hakkında bilgi sağlar:

Kızırtma

Kızırtmaya başladığınızda, ayarlanan kızırtma derecesini göstermek için LED göstergeler yanar. Kızırtma derecesi dokuz kademe olarak ayarlanabilir. Kızırtma işlemi ilerledikçe kalan kızırtma süresini tahmin edebilmeniz için LED göstergeler arka arkaya yanar.

Tekrar ısıtma

LED göstergeler arka arkaya yanar ve tekrar ısıtma işlemi tamamlandığında söner.

Buz çözme

Buz çözme sırasında, LED göstergeler ayarlanan kızırtma derecesini göstermek için yanıp söner. Yalnızca buz çözme ve kızırtma işlemi sona erdiğinde söner.

Fırınlama

Fırınlamaya başladığınızda, ayarlanan kızırtma derecesini göstermek için LED göstergeler yanar. Fırınlama işlemi ilerledikçe kalan pişme süresini tahmin edebilmeniz için LED göstergeler arka arkaya yanar.

ÇALIŞTIRMA

Hazırlık

- Gıda maddeleri ile temas etmeden önce ekme kızırtma makinesini temizleyiniz (bkz. TEMİZLİK).
- Ekme kızırtma makinesini prize yakın olacak şekilde düz ve kaymayan bir zemin üzerine yerleştiriniz.
- Elektrik fişini (7) prize takınız.
- Kızırtılacak bir yiyecek koymadan kızırtma işlemi 3 kez gerçekleştiriniz (bkz. KULLANIM).
- Odada yeterli havalandırmanın sağlandığından (örneğin bir pencere açarak) emin olunuz.

KULLANIM

Hazırlık

- Kırıntı tepsisinin (8) itildiğinden emin olunuz.
- Ekme kızırtma makinesi, normal kızırtılmış ekmeğin orta ayarda altın sarısı kızaracağı şekilde tasarlanmıştır. Ekme altın sarısı rengine gelene kadar kızırtıldığında tadı en iyi şekilde ortaya çıkar. Kızırtma sonucu, ekmeğin türüne ve saklama durumuna göre değişebilir.

Not:

Çok fazla kızırtılmış ekme sağlığa zararlı olabilir.

Kızırtma

- Ekmeği kızırtma haznesine (4) yerleştiriniz.
- Çalıştırma kolunu (3) yerine oturana kadar aşağı doğru bastırınız.
- Gerekirse istenen kızırtma seviyesini ayarlamak için kızırtma seviyesi ayarı (1.4/1.5) tuşlarını kullanınız.
- Kızırtma işlemi başlar. Kızırtma süresi dolduktan sonra kızırtma işlemi durdurulur.

Tekrar ısıtma

- Tekrar ısıtmak istediğiniz ekmeği kızartma haznesine (4) yerleştiriniz.
- Çalıştırma kolunu (3) yerine oturana kadar aşağı doğru bastırınız.
- Tekrar ısıtma tuşuna (1.2) basınız.

Ekmeğin tekrar ısıtılması yaklaşık 30 saniye sürer.

Buz çözme

- Buzunu çözmek istediğiniz ekmeği kızartma haznesine (4) yerleştiriniz.
- Çalıştırma kolunu (3) yerine oturana kadar aşağı doğru bastırınız.
- Buz çözme tuşuna (1.3) basınız ve gerekirse istenen kızartma seviyesini ayarlamak için kızartma seviyesi ayarı (1.4/1.5) tuşlarını kullanınız.

Buz çözme ve kızartma işlemi başlar. Ekmeğin önce buzu çözülür, ardından ayarlanan kızartma derecesine kadar kızartılır.

Kızartma süresi dolduktan sonra kızartma işlemi otomatik olarak durdurulur.

Fırlama

- Ekmek haznesini (5) yerleştiriniz.
- Kızartılan ürünleri ekmek haznesinin üzerine koyunuz.
- Çalıştırma kolunu (3) yerine oturana kadar aşağı doğru bastırınız.
- Gerekirse istenen kızartma seviyesini ayarlamak için kızartma seviyesi ayarı (1.4/1.5) tuşlarını kullanınız.

İşlemin yarıda kesilmesi

- İşlemi durdurmak için durdurma tuşuna (1.1) basınız.
- Durdurma tuşuna basıldıktan sonra kızartma derecesi fabrika ayarına sıfırlanır.

EKMEĞİN SIKIŞMASI DURUMUNDA

Kızartılan yiyecek kızartma haznesinde sıkışırsa ayarlanan kızartma derecesi geçtikten sonra ekmek kızartma makinesi kapanır.

- Elektrik fişini (7) prizden çıkarınız.
- Ekmeği dikkatlice gevşetip tamamen çıkarmaya çalışınız (ör. tahta bir sapla).

KIRINTI TEPİSİNİ BOŞALTMA

Kırıntı tepisini (8) her kullanımdan sonra boşaltmak en iyisidir. Böylece ekmek kırıntıları yanmaz veya ekmek kızartma makinesinde sıkışmaz (bkz. TEMİZLİK bölümü).

TEMİZLİK

Bozulabilir kalıntılar oluşabileceğinden, her kullanımdan sonra ekmek kızartma makinesini temizleyiniz.



UYARI, Elektrik çarpması tehlikesi:

Temizlemeden önce elektrik fişini prizden çekiniz.

DİKKAT, Yanma tehlikesi:

Temizlik çalışmalarına başlamadan önce ekmek kızartma makinesinin soğumasını bekleyiniz.

- Kırıntı tepisini (8) cihazdan çıkarınız ve içindekileri atınız.
- Kırıntı tepisini elle durulayıp kurulayınız (bulaşık makinesinde değil!).
- Cihazın dış kasasını nemli bir bezle siliniz.

DİKKAT, Ekmek kızartma makinesinde hasar tehlikesi:

- Aşındırıcı temizlik malzemeleri, aşındırıcı yüzeyli süngerler veya sert fırçalar kullanmayınız.
- Kızartma haznesinin içini asla temizlemeyiniz.

BERTARAF ETME



Bu cihaz kullanım ömrünü doldurduğunda normal evsel atıklar ile birlikte bertaraf edilmemelidir.

Elektrikli ve elektronik aletlerin geri dönüştürülmesi için oluşturulmuş bir toplama merkezine teslim edilmelidir. Ürünün, kullanım kılavuzunun veya ambalajın üzerindeki sembol bu konuda bilgi içermektedir.

Kullanılan malzemeler, üzerlerindeki etiketlere göre geri dönüştürülebilir olabilir. Eski cihazların yeniden kullanımı, geri dönüştürülmesi veya başka bir şekilde yeniden değerlendirilmesiyle çevremizin korunmasına önemli bir katkıda bulunmuş olursunuz.

Lütfen belediyenin yetkili atık toplama merkezine başvurunuz.

REACH YÖNETMELİĞİ

www.ritterwerk.de web sitesine bakınız.

SERVİS, ONARIMLAR VE YEDEK PARÇALAR

Servis, onarımlar ve yedek parçalar için lütfen bulunduğunuz bölgedeki müşteri hizmetlerine başvurunuz!

www.ritterwerk.de web sitesine bakınız.

TEKNİK BİLGİLER

Bu cihaz CE işareti taşımaktadır.



Şebeke gerilimi/elektrik tüketimi: Cihazın altındaki bilgi etiketindedir

Koruma Sınıfı: 1

GARANTİ BEYANI

Bu ritter ekme kızırtma makinesi için satın alma tarihinden itibaren geçerli olacak ve AB garanti direktiflerinin kapsamına uygun olacak şekilde 2 yıllık üretici garantisi sunuyoruz. BGB (Almanya Medeni Kanunu) § 437 ve devamı kapsamındaki yasal garanti haklarınız bu düzenlemeden etkilenmez. Üretici garantisi, Avrupa Birliği içinde satılan tüm cihazlar için geçerlidir. Garanti koşullarını www.ritterwerk.de/warranty adresinde bulabilirsiniz. Garanti taleplerinden veya müşteri hizmetlerinden faydalanabilmek için ekme kızırtma makinesinin her durumda ulusal müşteri hizmetleri departmanına gönderilmesi şarttır.

SEMBOLLERİN AÇIKLAMASI

Sembol	Açıklama
	CE işareti: Ürün, Avrupa Birliği'nde yürürlükte olan gereklilikleri karşılar özelliindedir.
	Bu ürün 13 Ağustos 2005 tarihinden sonra piyasaya sürülmüştür. Ürün normal evsel atıklar ile birlikte imha edilemez. Üzeri çizili çöp kutusu sembolü, cihazın ayrı olarak toplanması gerektiğini göstermektedir.
	Gıda maddeleri ile temas etmeye uygundur

ritter
made in Germany

ritterwerk GmbH
Zentralkundendienst
Industriestraße 13
82194 Gröbenzell

Telefon (08142) 440 16-60
Telefax (08142) 440 16-70

kundendienst@ritterwerk.de
www.ritterwerk.de
www.facebook.com/ritterwerk

Stand: 08/21
Teile-Nr. 630.655